

Dirección General de Validación Técnica de Estudios y Proyectos

DICTAMEN DE FACTIBILIDAD

PACHUCA DE SOTO, HGO., A 09 DE SEPTIEMBRE DE 2021

ID R2677/11/08-2021

DGVTEYP/V/R33/02681/2021

M. EN C. TATIANA TONANTZIN P. ANGELES MORENO
PRESIDENTA MUNICIPAL CONSTITUCIONAL DE ACTOPAN

Ejercicio Fiscal: 2021
Unidad Responsable: Municipios
Unidad Presupuestal: Actopan
Programa Sectorial: 20 - Inversión
Programa Presupuestario: Inversión en Municipios
Oficio y/o Solicitud: , de fecha 9 de septiembre de 2021

Datos Generales de la Obra / Acción

Ubicación: REGION VII - ACTOPAN - 03 - Actopan - 001 - Actopan
Barrio, Colonia, Ejido: Los Olivos
Nombre de la Obra / Acción: AMP. LOS OLIVOS CALLE MAGNOLIA (AMPLIACIÓN DE ELECTRIFICACIÓN)
Modalidad de Ejecución: C - Contrato

Estructura Financiera

Inversión Total	Inversión Federal	Inversión Estatal	Inversión Municipal	Inversión Beneficiarios	Inversión Rec. Propios	Inversión Otros
\$377,911.75	\$0.00	\$0.00	\$377,911.75	\$0.00	\$0.00	\$0.00
Fuente de Financiamiento			FAISM			

Programa Municipal: S31 - ELECTRIFICACION

Resolución: VIABLE DE TRAMITACIÓN

El presente documento administrativo No es un Oficio de Autorización de Recursos, es el resultado del estudio de factibilidad que se realizó al expediente técnico, con base en la información presentada por la Unidad Presupuestal, quien tiene la responsabilidad absoluta de su contenido y veracidad.

ATENTAMENTE



L.A. MILDREED LEINES NOGUERA
DIRECTORA GENERAL DE VALIDACIÓN TÉCNICA
DE ESTUDIOS Y PROYECTOS
MLN/TS/AHG/MEM

Instancia Ejecutora

Unidad Responsable: 60 - MUNICIPIOS

Unidad Presupuestal: 03 - ACTOPAN

Obra / Acción

ID: R2677/11/08-2021 /AMP. LOS OLIVOS CALLE MAGNOLIA (AMPLIACIÓN DE ELECTRIFICACIÓN)

Datos Generales

FECHA DE INGRESO: 11/08/2021

Tipo de Solicitud: FONDOS DE INVERSIÓN MUNICIPAL EJERCICIO FISCAL: 2021

Nombre de la Obra: AMP. LOS OLIVOS CALLE MAGNOLIA (AMPLIACIÓN DE ELECTRIFICACIÓN)

Descripción: AMP. LOS OLIVOS CALLE MAGNOLIA (AMPLIACIÓN DE ELECTRIFICACIÓN) INCLUYE: COLOCACION DE POSTES RGD, 8 POSTES DE CONCRETO PCR-13-600 Y 2 POSTES DE CONCRETO PCR-11-500, SUMINISTRO E INSTALACION DE 0.12 KM. LINEAS DE MEDIA TENSION AEREAS, SUMINISTRO E INSTALACION DE 0.26 KM. LINEAS DE BAJA TENSION AREAS, SUMINISTRO Y COLOCACION DE 12.00 ACOMETIDAS BAJA TENSION, SUMINISTRO E INSTALACION DE 2.00 TRANSFORMADOR AEREO RGD, PREPARACION DE 12.00 SERVICIOS PARA MEDICION Y MAMPARA INFORMATIVA.

Modalidad de Ejecución: Contrato

Tipo de Obra: Ampliacion

Estructura Financiera

	INVERSIÓN
FEDERAL	\$0.00
ESTATAL	\$0.00
MUNICIPAL	\$377,911.75
OTROS	\$0.00
TOTAL:	\$377,911.75

Calendario de Inversión

Número de Meses 6

MUNICIPAL

Partida	Mes 01	Mes 02	Mes 03	Mes 04	Mes 05	Mes 06	Mes 07	Mes 08	Mes 09	Mes 10	Mes 11	Mes 12	Total
614001	62,396.45	62,396.45	62,396.45	62,396.45	62,396.45	65,929.50	0.00	0.00	0.00	0.00	0.00	0.00	377,911.75
TOTAL	62,396.45	62,396.45	62,396.45	62,396.45	62,396.45	65,929.50	0.00	0.00	0.00	0.00	0.00	0.00	377,911.75



CÉDULA DE REGISTRO



Meta ODS: 01 - GA - PARA 2030, GARANTIZAR EL ACCESO UNIVERSAL A SERVICIOS DE ENERGÍA ASEQUIBLES, CONFIABLES Y MODERNOS

Indicador PED: 00-NO APLICA

Indicador Plan Municipal: 5 ACTOPAN SUSTENTABLE CON IMPULSO CIUDADANO



M. en C. TATIANA TONANTZIN P. ÁNGELES MORENO
2020-2024
PRESIDENTA MUNICIPAL CONSTITUCIONAL



ING. ARQ. LEÓN PEÑA GARCÍA
AUXILIAR TÉCNICO

Cédula Profesional: 2968022

Instancia Ejecutora

Unidad Responsable: Municipios

Unidad Presupuestal: Actopan

Obra / Acción

ID: R2677/11/08-2021 / AMP. LOS OLIVOS CALLE MAGNOLIA (AMPLIACIÓN DE ELECTRIFICACIÓN)

I. Información general PPI

Tipo de PPI: Electricidad

SubClasificación:

Monto total de la Inversión

Monto total de inversión (con IVA, para registro)	\$377,911.75
Monto total de inversión (sin IVA, para evaluación)	\$325,785.99

Fuentes de Financiamiento

Origen	%	Monto (Incluye Iva)
Federal	0.00	\$0.00
Estatal	0.00	\$0.00
Municipal	100.00	\$377,911.75
Beneficiario	0.00	\$0.00
Recursos Propios	0.00	\$0.00
Inversión Otros	0.00	\$0.00
Total	100%	\$377,911.75

Horizonte de Evaluación

Inicio de ejecución	MES 01
Termino de ejecución	MES 06
Num de años de operación	15

Calendario de Inversión

Ejercicio Fiscal	Monto
2021	\$377,911.75

Localización Geográfica

Cobertura: Municipal
Región: VII - ACTOPAN
Municipio: 03 - 03 - Actopan
Localidad: 001 - Actopan
Barrio, Colonia, Ejido: Los Olivos
Tipo de Localid CENTRO POBLACIÓN

Localización:

El municipio de Actopan colinda al norte con los municipios de Santiago de Anaya y Metztlitlán; al este con los municipios de Metztlitlán, Atotonilco el Grande, Mineral del Chico y El Arenal; al sur con los municipios de El Arenal, San Agustín Tlaxiaca y Ajacuba; al oeste con los municipios de Ajacuba, San Salvador y Santiago de Anaya. De acuerdo con los resultados que presentó la Encuesta Intercensal 2015 INEGI, el municipio cuenta con un total de 56,429 habitantes.

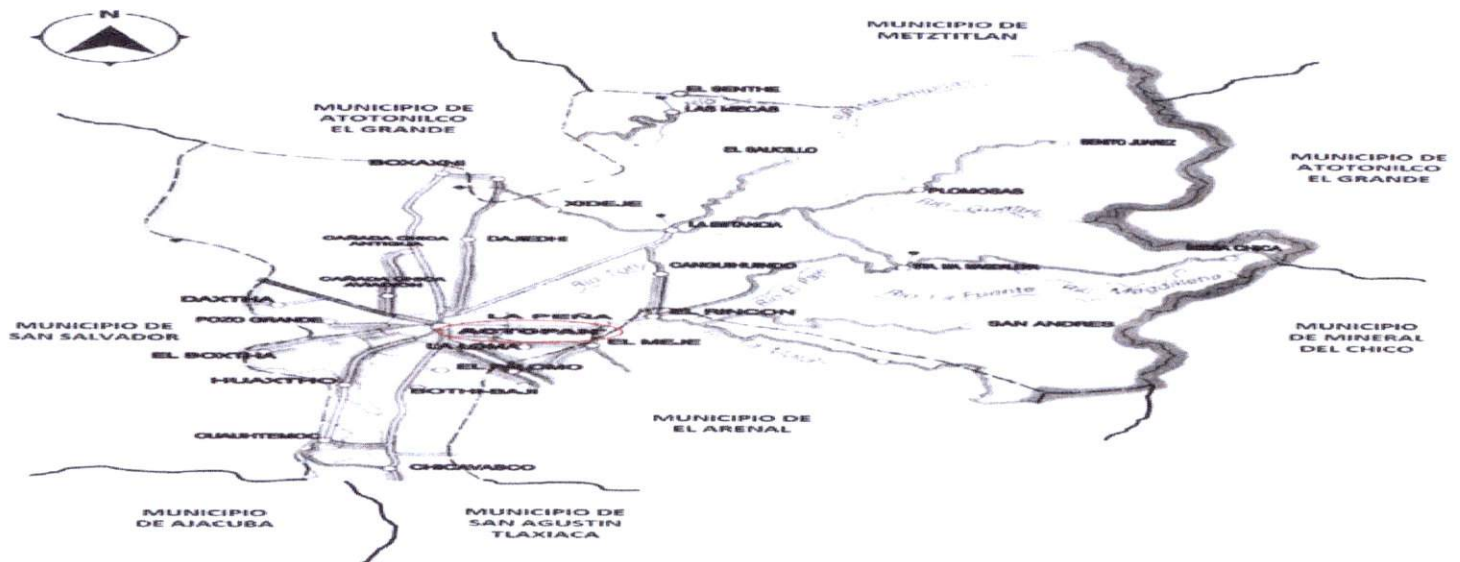

II. Alineación Estratégica

Federal

(en caso que aplique)

Estatal

Programa Relacionado	Objetivo/Estrategia	Línea de Acción
05 - Hidalgo con desarrollo sostenible	01 - Disminución de la carencia por acceso a los servicios básicos	
04 - Infraestructura Sostenible		

Proyectos Relacionados

(en caso que aplique)

III. Análisis de la situación actual

Descripción de la Problemática:

EL MUNICIPIO DE ACTOPAN TIENE UNA TEMPERATURA PROMEDIO EN ÉPOCA DE INVIERNO OSCILA ALREDEDOR DE LOS 13°C Y EN EL MES DE MAYO SE REGISTRAN LAS TEMPERATURAS MAS ALTAS DEL AÑO LLEGANDO A LOS 32°C. CON RESPECTO A LA PRECIPITACIÓN PLUVIAL, EL NIVEL PROMEDIO ES ALREDEDOR DE LOS 436.3 MM, SIENDO LOS MESES DE JUNIO Y SEPTIEMBRE LOS DE MAYOR PRECIPITACIÓN Y FEBRERO Y DICIEMBRE LOS DE MENOR.

CUENTA CON LOS SIGUIENTES SERVICIOS A NIVEL MUNICIPAL: 94% AGUA POTABLE, 92% DRENAJE, 96% ELECTRIFICACIÓN, 58% SALUD Y 95% EDUCACIÓN. ACTUALMENTE ACTOPAN PERMITE REALIZAR UNA DISTRIBUCIÓN E INTERCAMBIO DE BIENES Y SERVICIOS, ADEMÁS DE PROPORCIONAR UN VIAJE AGRADABLE PARA LOS TURISTAS O SIMPLEMENTE UN TRASLADO MÁS RÁPIDO Y EFICAZ DE ESTE MUNICIPIO Y SUS ALREDEDORES; CON ESTA INFRAESTRUCTURA SE CUENTA A PARTIR DE 1995. EL MUNICIPIO CUENTA CON CARRETERAS MUNICIPALES LAS CUALES SE ENCUENTRAN EN REGULARES CONDICIONES, TAMBIÉN DENTRO DEL MUNICIPIO ATRAVIESA LA CARRETERA FEDERAL MÉXICO-LAREDO LA CUAL SE ENCUENTRA EN BUENAS CONDICIONES Y LA CARRETERA ESTATAL ACTOPAN-TULA LA CUAL SE ENCUENTRA EN OPTIMAS CONDICIONES.

ACTUALMENTE EN LA COLONIA LOS OLIVOS MUNICIPIO DE ACTOPAN CUENTA CON LOS SERVICIOS BÁSICOS DE INFRAESTRUCTURA LOS CUALES SON: 97% AGUA POTABLE, 99% DRENAJE, 99% ELECTRIFICACION, 57% SALUD Y 97% EDUCACIÓN, SIENDO NECESARIO INCREMENTARLOS Y MEJORAR SU CALIDAD PARA QUE GARANTICEN UN CRECIMIENTO PLANEADO Y ORDENADO.

SE LOGRO IDENTIFICAR QUE LA CALLE MAGNOLIA DE LA COLONIA OLIVOS NO CUENTA CON UNA AMPLIACIÓN DE RED ELECTRICA, SOLVENTAN LA NECESIDAD CON UNA RED ELECTRICA IMPROBIZADA LA CUAL POR ESTAR EN ESAS CONDICIONES NO ES ELECTRICIDAD DE BUENA CALIDAD POR LO QUE NO SE PUEDE UTILIZAR TODOS LOS APARATOS DOMESTICOS.

Fotografías



Análisis de la Oferta Actual:

La calle Magnolia y Calle Trigueros de la Colonia los Olivos es una calle de terracería, las cuales no cuentan con una red eléctrica, actualmente los habitantes usan una línea improvisada de luz eléctrica, el cual no satisface la necesidad ya que la luz que llega no es de buena calidad por lo que no se puede utilizar utilizar artículos electrónicos para el hogar. Longitud de la calle es de 270 metros, cadenamamiento de 0+000.00 al 0+270.00 km.

Análisis de la Demanda Actual:

Beneficiarios directos: 75 habitantes

Beneficiarios indirectos: 29128 habitantes

IV. Análisis de la Situación Sin Proyecto

Medida	Impacto
Generadores solares	Consiste en la instalación de 12 generadores solares colocados en la azotea, corriente continua de 12V 24V o 48V que generan los paneles a una corriente alterna de 220V suficientes para iluminar una vivienda, el monto es de \$37791.17 MN

Análisis de la oferta sin proyecto *(considerando medidas de optimización)

La calle Magnolia y Calle Trigueros de la Colonia los Olivos cuenta con una carretera de terracería, la cual dispone de los servicios de infraestructura básica como drenaje y agua potable, no se tiene el servicio de energía eléctrica, actualmente los habitantes usan generadores solares, con esta medida no se satisface en su totalidad la necesidad ya que la energía que se genera es de pocos watts así que no pueden utilizar aparatos domésticos, estado actual regulares condiciones.

Análisis de la demanda sin proyecto *(considerando medidas de optimización)

Beneficiarios directos: 12 habitantes

Beneficiarios indirectos: 48 habitantes

*Se deberá realizar la estimación de los bienes y servicios relacionados con el PPI, proyectado a lo largo del horizonte de evaluación, considerando las optimizaciones identificadas.

V. Alternativas de Solución

Descripción	Costo
AMP. LOS OLIVOS CALLE MAGNOLIA (AMPLIACIÓN DE ELECTRIFICACIÓN)	\$377,911.75
Instalaciones de generadores electricos	\$400,100.50

Justificación de técnica y/o económica de la alternativa seleccionada*

SE ELIGE AMP. LOS OLIVOS CALLE MAGNOLIA (AMPLIACIÓN DE ELECTRIFICACIÓN),

YA QUE SE CUENTA CON UNA RED DE ENERGÍA ELÉCTRICA EXISTENTE EN DONDE ESTA NUEVA LÍNEA PUEDE SER CONECTADA, ES LA OPCIÓN MÁS VIABLE, A PESAR DE QUE NO ES LA OPCIÓN MÁS ECONÓMICA, ES LA MÁS ADECUADA. PARA LA ELECCIÓN DE ESTA ALTERNATIVA SE TOMARON EN CUENTA LOS SIGUIENTES ASPECTOS

TÉCNICO: EL GENERADOR ELÉCTRICO SU PESO, TAMAÑO Y NIVEL SONORO ES MENOR A DIFERENCIA DE LA AMPLIACIÓN ELÉCTRICA MATERIALES UTILIZADOS SON GRANDES AL LLEVAR ACABO UN A AMPLIACIÓN ELÉCTRICA SE TIENE CON ENERGIA DE BUENA CALIDAD QUE DA FUNCIONAMIENTO A DIFERENTES

EQUIPOS ELÉCTRICOS A COMPARACIÓN CON LOS GENERADORES LA ENERGIA NO ES LO SUFICIENTE BUENA PARA QUE FUNCIONEN TODOS LOS EQUIPOS. LA OBRA SERA EJECUTADA POR CFE POR LO QUE CUMPLE CON LA NORMATIVA.

ECONOMICA: LOS GENERADORES ELÉCTRICOS CONSUMEN GRAN CANTIDAD DE COMBUSTIBLE LO CUAL IMPLICA UN GASTO MAYORES EN LAS FAMILIAS A DIFERENCIA DE LA AMPLIACIÓN ELÉCTRICA EL PAGO ES MUCHO MENOR Y POR UN MAYOR TIEMPO DE USO, ADEMÁS DE LOS COSTOS POR MANTENIMIENTO, QUE EN EL CASO DE LA AMPLIACIÓN DE LA RED SE VEN DISMINUIDOS YA QUE CFE ES QUIEN REALIZA ESTOS MANTENIMIENTOS DE MANERA PERIODICA SIN OCASIONAR GASTOS EXTRA EN LOS HABITANTES,

LO CUAL NO SUCEDE EN EL CASO DE LOS GENERADORES ELÉCTRICOS, EN DONDE CADA FAMILIA TENDRÍA QUE ABSORBER EL COSTO DEL MANTENIMIENTO, OCASIONANDO QUE EN ALGUNOS CASOS SE DEJEN DE UTILIZAR POR FALTA DE RECURSOS PARA LA REPARACIÓN O CAMBIO DE PIEZAS. AL SER CONSTRUIDA POR CFE LA OBRA DISPONE DE LOS MATERIALES DE MANERA MÁS RÁPIDA QUE EL CONSEGUIR LOS GENERADORES, TAMBIÉN SE REDUCE EL TIEMPO DE EJECUCIÓN, YA QUE LA MISMA INSTANCIA NORMATIVA EJECUTA LA OBRA, EN COMPARACIÓN DE LOS GENERADORES EN DONDE HAY QUE ESPERAR DISPONIBILIDAD DE LOS MISMOS, LA VIDA ÚTIL DE UN GENERADOR ELÉCTRICO ES DE 3 AÑOS A DIFERENCIA DEL LA AMPLIACIÓN ELÉCTRICA QUE SU VIDA ÚTIL ES DE 20-35 AÑOS ES MAYOR

*Se deberán cuantificar sus costos y describir los criterios técnicos y económicos de la selección utilizados para determinar esta alternativa.

VI. Análisis de la Situación con Proyecto

Descripción General del Proyecto:

AMP. LOS OLIVOS CALLE MAGNOLIA (AMPLIACIÓN DE ELECTRIFICACIÓN) INCLUYE: COLOCACION DE POSTES RGD, 8 POSTES DE CONCRETO PCR-13-600 Y 2 POSTES DE CONCRETO PCR-11-500, SUMINISTRO E INSTALACION DE 0.12 KM. LINEAS DE MEDIA TENSION AEREAS, SUMINISTRO E INSTALACION DE 0.26 KM. LINEAS DE BAJA TENSION AREAS, SUMINISTRO Y COLOCACION DE 12.00 ACOMETIDAS BAJA TENSION, SUMINISTRO E INSTALACION DE 2.00 TRANSFORMADOR AEREO RGD, PREPARACION DE 12.00 SERVICIOS PARA MEDICION Y MAMPARA INFORMATIVA.

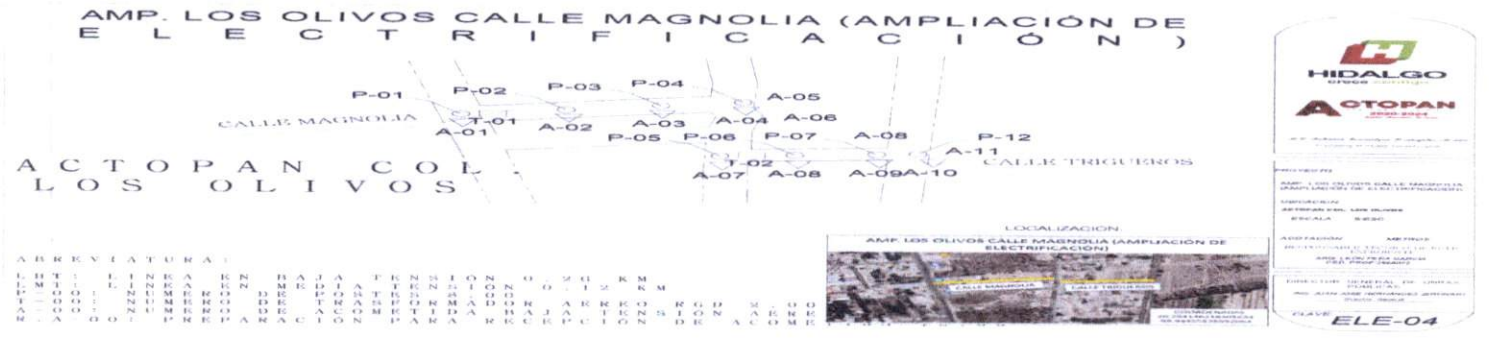

Descripción de los componentes

Componente	Descripción	Cantidad	Costo Unitario	Monto
RED ELECTRICA	COLOCACION DE POSTES RGD, 8 POSTES DE CONCRETO PCR-13-600 Y 2 POSTES DE CONCRETO, INSTALACION DE 0.12 KM. LINEAS DE MEDIA TENSION, INSTALACION DE 0.26 KM. LINEAS DE BAJA TENSION, COLOCACION DE 12.00 ACOMETIDAS BAJA TENSION, INSTALACION DE 2.00 TRANSFORMADOR, PREPARACION DE 12.00 SERVICIOS PARA MEDICION	1.00	322,253.00	322,253.0
MAMPARA	SUMINISTRO Y COLOCACION DE MAMPARA INFORMATIVA DE 1.20 x 2.00 m. A BASE DE LAMINA CALIBRE 18	1.00	3,532.99	3,532.9
Total		2.00	325,785.99	325,785.9
		Deducciones:	IVA 16%	52,125.76
			Gran Total:	377,911.75

Aspectos Técnicos:

Responsable de la información

Ramo: Aportaciones Federales
Entidad: Hidalgo
Área responsable: 60 - Municipios 03 - Actopan

Nombre	Cargo	Firma	Fecha
M. en C. TATIANA TONANTZIN P. ÁNGELES MORENO	PRESIDENTA MUNICIPAL CONSTITUCIONAL		10/09/2021
Responsable de la información:	ING. ARQ. LEON PEÑA GARCÍA		
Telefono:	7721117930		
Correo Electrónico:	obraspublicas@actopanhidalgo.gob.mx		



Instancia Ejecutora

Unidad Responsable: Municipios

Unidad Presupuestal: Actopan

Obra / Acción

ID: R2677/11/08-2021 / AMP. LOS OLIVOS CALLE MAGNOLIA (AMPLIACIÓN DE ELECTRIFICACIÓN)

Localización

Municipio: 03 - Actopan

Localidad: Actopan

Barrio y/o Col: Los Olivos

Modalidad: CONTRATO

Partida	Importe
RED ELECTRICA	\$ 322,253.00
MAMPARA	\$ 3,532.99
Total :\$	325,785.99
	IVA 16% \$ 52,125,76

Estructura Financiera:

Federal:	\$ 0,00
Estatal:	\$ 0,00
Municipal:	\$ 377.911,75
Otros(Beneficiarios, Recursos Propios):	\$ 0,00

Gran Total:\$ 377.911.75

AUTORIZO



M. en C. TATIANA TONANTZIN P. ÁNGELES
PRESIDENTA MUNICIPAL CONSTITUCIÓN



ING. ARQ. LEÓN PEÑA GARCÍA
AUXILIAR TÉCNICO
Cédula Profesional: 2968022

Instancia Ejecutora

Unidad Responsable: Municipios

Unidad Presupuestal: Actopan

Obra / Acción

ID: R2677/11/08-2021 / AMP. LOS OLIVOS CALLE MAGNOLIA (AMPLIACIÓN DE ELECTRIFICACIÓN)

Localización

Municipio: 03 - Actopan

Localidad: Actopan

Barrio y/o Col: Los Olivos

Modalidad: CONTRATO

Clave	Concepto	Unidad	Cantidad	P.U	Importe
-------	----------	--------	----------	-----	---------

Partida: RED ELECTRICA

Sub Partida:

PRECIO UNITARIO EXTRAORDINARIO

2021-6003-0114-CI-PY	SUMINISTRO Y COLOCACION DE 8 POSTES RGD DE CONCRETO PCR-13-600., INCLUYE: MATERIAL, MANO DE OBRA, EQUIPO, HERRAMIENTA Y TODO LO NECESARIO PARA SU CORRECTA EJECUCION. AMPLIACIÓN DE RED DE ENERGIA ELECTRICA EN COLONIA LOS OLIVOS, (CALLE MAGNOLIA).	SERVICIO	1.000000	153,902.110000	153,902.110000
----------------------	---	----------	----------	----------------	----------------

SUBTOTAL: 153,902.11

Partida: RED ELECTRICA

Sub Partida:

PRECIO UNITARIO EXTRAORDINARIO

2021-6003-0115-CI-PY	SUMINISTRO E INSTALACION DE 0.12 KM. DE LINEA DE MEDIA TENSION AEREAS CON CABLE ACSR 3/0., INCLUYE: TENDIDO, TENSIONADO, MATERIAL, MANO DE OBRA, EQUIPO, HERRAMIENTA Y TODO LO NECESARIO PARA SU CORRECTA EJECUCION. AMPLIACIÓN DE RED DE ENERGIA ELECTRICA EN COLONIA LOS OLIVOS, (CALLE MAGNOLIA).	TRAMO	1.000000	4,177.210000	4,177.210000
----------------------	--	-------	----------	--------------	--------------

SUBTOTAL: 4,177.21

Partida: RED ELECTRICA

Sub Partida:

PRECIO UNITARIO EXTRAORDINARIO

2021-6003-0116-CI-PY	SUMINISTRO E INSTALACION DE 0.26 KM. DE LINEA DE BAJA TENSION AEREAS CON CABLE MULTIPLE AL- ACSR (2+1) 3/0-10C., INCLUYE: TENDIDO, TENSIONADO, MATERIAL, MANO DE OBRA, EQUIPO, HERRAMIENTA Y TODO LO NECESARIO PARA SU CORRECTA EJECUCION. AMPLIACIÓN DE RED DE ENERGIA ELECTRICA EN COLONIA LOS OLIVOS, (CALLE MAGNOLIA).	TRAMO	1.000000	27,338.050000	27,338.050000
----------------------	--	-------	----------	---------------	---------------

SUBTOTAL: 27,338.05

Clave	Concepto	Unidad	Cantidad	P.U	Importe
-------	----------	--------	----------	-----	---------

Partida: **RED ELECTRICA**

Sub Partida:

PRECIO UNITARIO EXTRAORDINARIO

2021-6003-0117-CI-PY	SUMINISTRO Y COLOCACION DE 12 ACOMETIDAS BAJA TENSION AEREAS, CON CABLE MULTIPLE AAC-AAC (1+1)6., INCLUYE: MATERIAL, MANO DE OBRA, EQUIPO, HERRAMIENTA Y TODO LO NECESARIO PARA SU CORRECTA EJECUCION, AMPLIACIÓN DE RED DE ENERGIA ELECTRICA EN COLONIA LOS OLIVOS, (CALLE MAGNOLIA).	SERVICIO	1.000000	9,119.400000	9,119.400000
				SUBTOTAL:	9,119.40

Partida: **RED ELECTRICA**

Sub Partida:

PRECIO UNITARIO EXTRAORDINARIO

2021-6003-0118-CI-PY	SUMINISTRO E INSTALACION DE 2.00 TRANSFORMADORES AEREOS RGD. TR DA1-10-22850YT/13200-120/240., INCLUYE: CORTACIRCUITO, T.L., MATERIAL, MANO DE OBRA, EQUIPO, HERRAMIENTA Y TODO LO NECESARIO PARA SU CORRECTA EJECUCION, AMPLIACIÓN DE RED DE ENERGIA ELECTRICA EN COLONIA LOS OLIVOS, (CALLE MAGNOLIA).	SERVICIO	1.000000	85,208.330000	85,208.330000
				SUBTOTAL:	85,208.33

Partida: **RED ELECTRICA**

Sub Partida:

PRECIO UNITARIO EXTRAORDINARIO

2021-6003-0119-CI-PY	PREPARACION DE 12 SERVICIOS PARA MEDICION DE ACUERDO CON LA NORMA DE CFE AMP. DE RED DE ENERGIA ELECTRICA EN COLONIA LOS OLIVOS (CALLE MAGNOLIA).	SERVICIO	1.000000	42,507.900000	42,507.900000
				SUBTOTAL:	42,507.90

Partida: **MAMPARA**

Sub Partida:

MAMPARA

EFc0191	SUMINISTRO Y COLOCACION DE MAMPARA INFORMATIVA DE 1.20 x 2.00 m. A BASE DE LAMINA CALIBRE 18, CON BASTIDOR DE ANGULO DE 1½" x 1/8", CON UN SOPORTE TRANSVERSAL VERTICAL AL CENTRO Y SOPORTE CON ANGULO DE 1½" x 1/8" AHOGADO AL PISO 60 cm. Y 1.17 m. DE ALTURA LIBRE DEL NIVEL DEL PISO CON EL PAÑO INFERIOR DE LA PLACA, CON LOGOTIPO DE PRESIDENCIA MUNICIPAL COLOCADO EN LA PARTE SUPERIOR IZQUIERDA DANDO UN MARGEN DE 10 cm. EN LOS EXTREMOS, EL TAMAÑO DEL LOGOTIPO SERA DE 54 X 62 cm. EL FONDO SERA EN PINTURA DE ESMALTE COLOR BLANCO COMEX, PREVIA APLICACION DE PRIMARIO ANTICORROSIVO. LOS DATOS DE LA MAMPARA Y COLORES SERAN LOS INDICADOS POR LA SUPERVISION, INCLUYE: MATERIALES MENORES DE CONSUMO, MANO DE OBRA, HERRAMIENTA Y EQUIPO.	PZA	1.000000	3,532.990000	3,532.990000
				SUBTOTAL:	3,532.99

SUBTOTAL 1: 325,785.99

IVA 16% \$52.125,76

TOTAL: \$ 377.911,75



GENERADOR DE OBRA

Instancia Ejecutora

Unidad Responsable: Municipios

Unidad Presupuestal: Actopan

Obra / Acción

ID: R2677/11/08-2021 / AMP. LOS OLIVOS CALLE MAGNOLIA (AMPLIACIÓN DE ELECTRIFICACIÓN)

Localización

Municipio: 03 - Actopan

Localidad: Actopan

Barrio y/o Col: Los Olivos

Modalidad: CONTRATO

CLAVE	CONCEPTO/ DESCRIPCIÓN	UNIDAD DE MEDIDA	KILOMETRO	LOCALIZACIÓN O REFERENCIA DE PLANO	EJE	TRAMO	LARGO	ANCHO	ALTO/ PROFUNDIDAD	DESARROLLO/ PORCENTAJE	CARAS	PIEZA/ NO VECES	KILOGRAMOS	AREA M2	CANTIDAD
-------	-----------------------	------------------	-----------	------------------------------------	-----	-------	-------	-------	-------------------	------------------------	-------	-----------------	------------	---------	----------

Partida: RED ELECTRICA

SubPartida:

PRECIO UNITARIO EXTRAORDINARIO

2021-6003-0114-CI-PY	SUMINISTRO Y COLOCACION DE 8 POSTES RGD DE CONCRETO PCR-13-600., INCLUYE: MATERIAL, MANO DE OBRA, EQUIPO, HERRAMIENTA Y TODO LO NECESARIO PARA SU CORRECTA EJECUCION. AMPLIACIÓN DE RED DE ENERGIA ELECTRICA EN COLONIA LOS OLIVOS, (CALLE MAGNOLIA).	SERVICIO					0.0000					1.0000			1.000000
													SubTotal:	1.000000	

CLAVE	CONCEPTO/ DESCRIPCION	UNIDAD DE MEDIDA	KILOMETRO	LOCALIZACIÓN O REFERENCIA DE PLANO	EJE	TRAMO	LARGO	ANCHO	ALTO/ PROFUNDIDAD	DESARROLLO/ PORCENTAJE	CARAS	PIEZA/ NO VECES	KILOGRAMOS	AREA M2	CANTIDAD
-------	--------------------------	------------------------	-----------	--	-----	-------	-------	-------	----------------------	---------------------------	-------	--------------------	------------	------------	----------

Partida: RED ELECTRICA

SubPartida:

PRECIO UNITARIO EXTRAORDINARIO

2021-6003-0115-CI-PY	SUMINISTRO E INSTALACION DE 0.12 KM. DE LINEA DE MEDIA TENSION AEREAS CON CABLE ACSR 3/0., INCLUYE: TENDIDO, TENSIONADO, MATERIAL, MANO DE OBRA, EQUIPO, HERRAMIENTA Y TODO LO NECESARIO PARA SU CORRECTA EJECUCION. AMPLIACIÓN DE RED DE ENERGIA ELECTRICA EN COLONIA LOS OLIVOS,(CALLE MAGNOLIA).						0.0000					1.0000			1.000000
													SubTotal:	1.000000	

Partida: RED ELECTRICA

SubPartida:

PRECIO UNITARIO EXTRAORDINARIO

2021-6003-0116-CI-PY	SUMINISTRO E INSTALACION DE 0.26 KM. DE LINEA DE BAJA TENSION AEREAS CON CABLE MULTIPLE AL- ACSR (2+1) 3/0-10C., INCLUYE: TENDIDO, TENSIONADO, MATERIAL, MANO DE OBRA, EQUIPO, HERRAMIENTA Y TODO LO NECESARIO PARA SU CORRECTA EJECUCION. AMPLIACIÓN DE RED DE ENERGIA ELECTRICA EN COLONIA LOS OLIVOS, (CALLE MAGNOLIA).						0.0000					1.0000			1.000000
													SubTotal:	1.000000	

Partida: RED ELECTRICA

SubPartida:

PRECIO UNITARIO EXTRAORDINARIO

2021-6003-0117-CI-PY	SUMINISTRO Y COLOCACION DE 12 ACOMETIDAS BAJA TENSION AEREAS, CON CABLE MULTIPLE AAC-AAC (1+1)6., INCLUYE: MATERIAL, MANO DE OBRA, EQUIPO, HERRAMIENTA Y TODO LO NECESARIO PARA SU CORRECTA EJECUCION. AMPLIACIÓN DE RED DE ENERGIA ELECTRICA EN COLONIA LOS OLIVOS, (CALLE MAGNOLIA).						0.0000					1.0000			1.000000
													SubTotal:	1.000000	

Partida: RED ELECTRICA

SubPartida:

PRECIO UNITARIO EXTRAORDINARIO

2021-6003-0118-CI-PY	SUMINISTRO E INSTALACION DE 2.00 TRANSFORMADORES AEREOS RGD. TR DA1-10-22860YT/13200-120/240., INCLUYE: CORTACIRCUITO, T.L, MATERIAL, MANO DE OBRA, EQUIPO, HERRAMIENTA Y TODO LO NECESARIO PARA SU CORRECTA EJECUCION. AMPLIACIÓN DE RED DE ENERGIA ELECTRICA EN COLONIA LOS OLIVOS, (CALLE MAGNOLIA).						0.0000					1.0000			1.000000
													SubTotal:	1.000000	

Partida: RED ELECTRICA

SubPartida:

PRECIO UNITARIO EXTRAORDINARIO

2021-6003-0119-CI-PY	PREPARACION DE 12 SERVICIOS PARA MEDICION DE ACUERDO CON LA NORMA DE CFE AMP. DE RED DE ENERGIA ELECTRICA EN COLONIA LOS OLIVOS (CALLE MAGNOLIA).						0.0000					1.0000			1.000000
													SubTotal:	1.000000	

ID: R2677/11/08-2021

Página 2 de 3

Version:7

Fecha y hora de Impresión: 10/09/2021 09:18:25a. m.

CLAVE	CONCEPTO/ DESCRIPCION	UNIDAD DE MEDIDA	KILOMETRO	LOCALIZACION O REFERENCIA DE PLANO	EJE	TRAMO	LARGO	ANCHO	ALTO/ PROFUNDIDAD	DESARROLLO/ PORCENTAJE	CARAS	PIEZA/ NO VECES	KILOGRAMOS	AREA M2	CANTIDAD
-------	--------------------------	------------------------	-----------	--	-----	-------	-------	-------	----------------------	---------------------------	-------	--------------------	------------	------------	----------

Partida: MAMPARA

SubPartida:

MAMPARA

Efo0191

SUMINISTRO Y COLOCACION DE MAMPARA INFORMATIVA DE 1.20 x 2.00 m. A BASE DE LAMINA CALIBRE 18. CON BASTIDOR DE ANGULO DE 1½" x 1/8", CON UN SOPORTE TRANSVERSAL VERTICAL AL CENTRO Y SOPORTE CON ANGULO DE 1½" x 1/8" AHOGADO AL PISO 60 cm. Y 1.17 m. DE ALTURA LIBRE DEL NIVEL DEL PISO CON EL PAÑO INFERIOR DE LA PLACA. CON LOGOTIPO DE PRESIDENCIA MUNICIPAL COLOCADO EN LA PARTE SUPERIOR IZQUIERDA DANDO UN MARGEN DE 10 cm. EN LOS EXTREMOS, EL TAMAÑO DEL LOGOTIPO SERA DE 54 X 62 cm. EL FONDO SERA EN PINTURA DE ESMALTE COLOR BLANCO COMEX. PREVIA APLICACION DE PRIMARIO ANTICORROSIVO. LOS DATOS DE LA MAMPARA Y COLORES SERAN LOS INDICADOS POR LA SUPERVISION. INCLUYE: MATERIALES MENORES DE CONSUMO, MANO DE OBRA, HERRAMIENTA Y EQUIPO.

	PZA						0.0000					1.0000			1.000000
												SubTotal:	1.000000		

Instancia Ejecutora

Unidad Responsable: Municipios

Unidad Presupuestal: Actopan

Obra / Acción

ID: R2677/11/08-2021 / AMP. LOS OLIVOS CALLE MAGNOLIA (AMPLIACIÓN DE ELECTRIFICACIÓN)

Localización

Municipio: 03 - Actopan

Localidad: Actopan

Barrio y/o Col: Los Olivos

Modalidad: CONTRATO

A) DE ACTIVIDADES

Partida	Unidad	Cantidad	Mes1	Mes2	Mes3	Mes4	Mes5	Mes6	Mes7	Mes8	Mes9	Mes10	Mes11	Mes12
RED ELECTRICA	SERVICIO	1.000000												
MAMPARA	PZA	1.000000												
IVA														

B) DE INVERSIÓN

Partida	Importe	Mes1	Mes2	Mes3	Mes4	Mes5	Mes6	Mes7	Mes8	Mes9	Mes10	Mes11	Mes12
RED ELECTRICA	322,253.00	\$ 53.708,83	\$ 53.708,83	\$ 53.708,83	\$ 53.708,83	\$ 53.708,83	\$ 53.708,85	\$ 0,00	\$ 0,00	\$ 0,00	\$ 0,00	\$ 0,00	\$ 0,00
MAMPARA	3,532.99	\$ 0,00	\$ 0,00	\$ 0,00	\$ 0,00	\$ 0,00	\$ 3.532.99	\$ 0,00	\$ 0,00	\$ 0,00	\$ 0,00	\$ 0,00	\$ 0,00
IVA	52,125.76	\$ 8.687,62	\$ 8.687,62	\$ 8.687,62	\$ 8.687,62	\$ 8.687,62	\$ 8.687,66	\$ 0,00	\$ 0,00	\$ 0,00	\$ 0,00	\$ 0,00	\$ 0,00
TOTAL:		62,396.45	62,396.45	62,396.45	62,396.45	62,396.45	65,929.50	0.00	0.00	0.00	0.00	0.00	0.00
ACUMULADO:		\$ 62.396,45	\$ 124.792,90	\$ 187.189,35	\$ 249.585,80	\$ 311.982,25	\$ 377.911,75						

AMP. LOS OLIVOS CALLE MAGNOLIA



AMP. LOS OLIVOS CALLE MAGNOLIA (AMPLIACIÓN DE ELECTRIFICACIÓN)

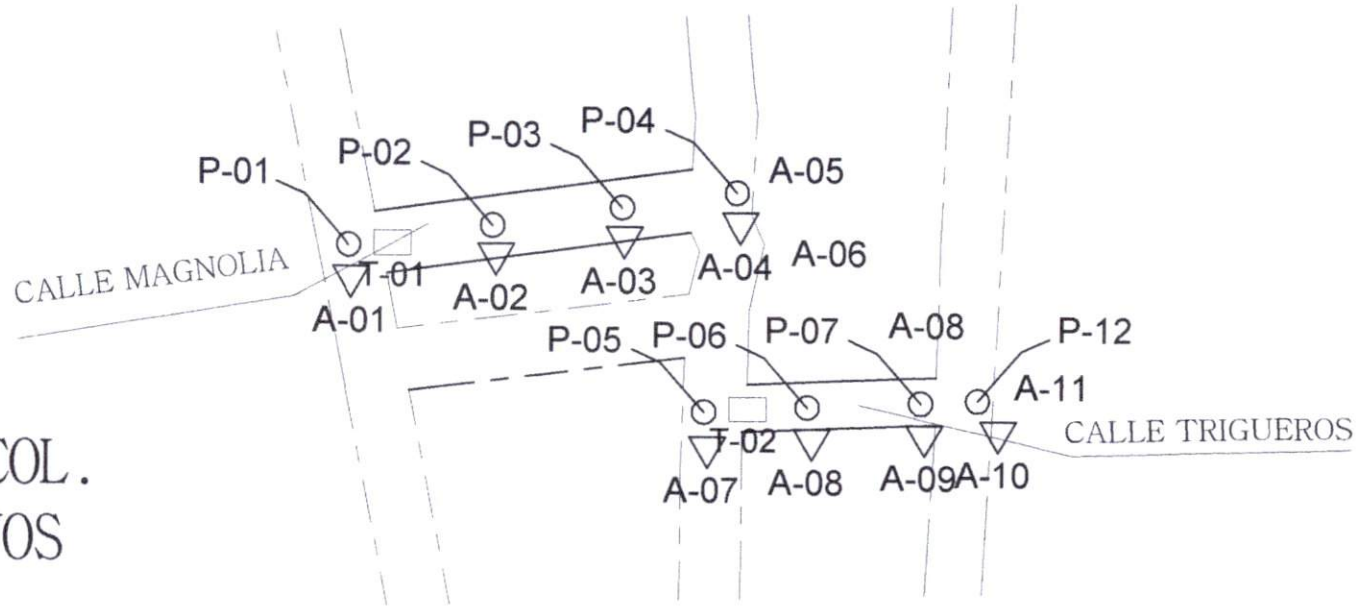

ACTOPAN COL.
LOS OLIVOS

ABREVIATURA:

- LBT: LINEA EN BAJA TENSION 0.26 KM
- LMT: LINEA EN MEDIA TENSION 0.12 KM
- P-00: NUMERO DE POSTES 8.00
- T-00: NUMERO DE TRASFORMADOR AEREO RGD 2.00
- A-00: NUMERO DE ACOMETIDA BAJA TENSION AEREA 12.00
- R.A-00: PREPARACION PARA RECEPCION DE ACOMETIDA 12.00

LOCALIZACIÓN:



PROYECTO:
AMP. LOS OLIVOS CALLE MAGNOLIA (AMPLIACIÓN DE ELECTRIFICACIÓN)

UBICACION:
ACTOPAN COL. LOS OLIVOS
ESCALA: S/ESC.

ACOTACIÓN: METROS
RESPONSABLE TÉCNICO DE ESTE EXPEDIENTE:
ARQ. LEÓN PEÑA GARCÍA
CÉD. PROF. 2338022

DIRECTOR GENERAL DE OBRAS PÚBLICAS:
ING. JUAN JOSÉ HERNÁNDEZ DOMÍNGO

CLAVE:
ELE-04

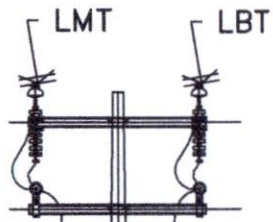

2 TRANSFORMADORES TIPO TR
DA1-10-22860YT/13200-
120/240

8 POSTES DE CONCRETO
PCR-13-600

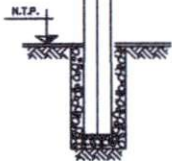

DETALLE TRANSFORMADOR

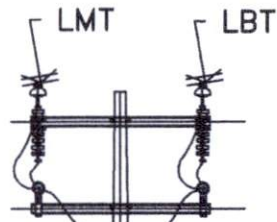

12 ACOMETIDA CON
CABLE MÚLTIPLE
AAC-AAC(1+1)6

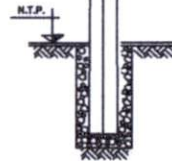

DETALLE ACOMETIDA

ABREVIATURA:

LBT: LINEA EN BAJA TENSIÓN
LMT: LINEA EN MEDIA TENSIÓN
P-00: NUMERO DE POSTE
T-00: NUMERO DE TRANSFORMADOR
A-00: NUMERO DE ACOMETIDA
P-00: NUMERO DE PREPARACIÓN
PARA RECEPCIÓN DE ACOMETIDA



HIDALGO
crece contigo

ACTOPAN
GOBIERNO MUNICIPAL
2020-2024
Justicia Economico - Política

M. C. Fabiana Fernández P. Angulo, Arce
Presidenta Municipal Constitucional

PROYECTO:

AMP. LOS OLIVOS CALLE MAGNOLIA
(AMPLIACIÓN DE ELECTRIFICACIÓN)

UBICACION:

ACTOPAN COL. LOS OLIVOS

ESCALA: S/ESC.

ACOTACIÓN: METROS

RESPONSABLE TÉCNICO DE ESTE
EXPEDIENTE

ARQ. LEÓN PEÑA GARCÍA
CÉD. PROF. 269022

DIRECTOR GENERAL DE OBRAS
PÚBLICAS

ING. JUAN JOSÉ HERNÁNDEZ CRONINHO

Juan José Hernández Croninho

CLAVE:

ELE-04

LISTA DE MATERIALES (SUBESTACION ELECTRICA)			
PART.	DESCRIPCION	CANT.	UNID.
1	ORUCETA PT-200 DE CANAL DE ACERO GALVANIZADO C.F.E./CPE-1058A1	3	PZA.
2	ABRAZADERA "UC" DE ACERO GALVANIZADO C.F.E./CPE-1010A4.	2	PZA.
3	ALFILER DE ACERO "1A", C.F.E./CPE-1014A1.	3	PZA.
4	ASLADOR 13A DE ALFILER PARA 15 KV. C.F.E./CPE-200500.	3	PZA.
5	SOPORTE CV1 C.F.E./CPE-1162A2	1	PZA.
6	FLEJE DE ACERO GALVANIZADO DE 19 mm. DE ANCHO.	1	LOTE
7	APARTARRAYOS AUTOMOVILAR ADA 12-13.2 KV. C.F.E./CPE-6003A2.	2	PZA.
8	CORTACORRIENTES FUSIBLE "OCF" 15 KV-100-65-9000 C.F.E./CPE-6029A1.	2	PZA.
9	ESLABON FUSIBLE S/R 3 A.	2	PZA.
10	ALAMBRE DE COBRE DESNUDO CAL. 2 AWG., MARCA CONDUMEX o SIMILAR.	15	MTS.
11	ABRAZADERA UL CPE/CPE-1010A5	1	PZA.
12	TRANSFORMADOR DE DISTRIBUCION TR-01 TIPO COSA EN POSTE, ENFRIAMIENTO "OA" 2F, 3F, 60HZ. CON UNA TENSION EN EL PRIMARIO DE 13.2 KV Y 220/127 V. EN EL SECUNDARIO, PARA OPERAR A 10 m.s.n.m. A LA INTENSIDAD.	1	PZA.
13	POSTE DE CONCRETO OCTOGONAL PC-11-700, C.F.E./CPE-6000A1	1	PZA.
14	CONECTOR ESTIBO S/R	3	PZA.
15	ABRAZADERA "UL" DE ACERO GALVANIZADO, C.F.E./CPE-1010A5	1	PZA.
16	ARANDELA MC DE ACERO GALVANIZADO, MARCA ISA o SIMILAR C.F.E. 1.249	30	PZA.
17	TUBERIA CONDUIT Pn GALVANIZADO DE PARED GRUESA DE 32mm. Ø, DE 6 MTS. CADA TRAMO CON COFLE EN SUS EXTREMOS, MARCA OMEGA o SIMILAR.	1	PZA.
18	CORDO A 90° DE Pn GALVANIZADO, PARED GRUESA DE 32mm.Ø CAT. CPO-320, MCA. DISTRIBUIDORA COMERCIAL ELECTRICA o SIMILAR.	1	PZA.
19	MUFA SECA PARA TUBO DE 32mm.Ø, CAT. F-3, MARCA C.H. DOMEX o SIMILAR.	1	PZA.
20	PLACA 1PC C.F.E./CPE-1135A1	3	PZA.
21	CABLE DE COBRE SUAVE ELECTROLITICO MONOPOLAR, AISLAMIENTO TERMOPLASTICO TIPO THW-LS-105°C, 600V. COLOR NEGRO, CALIBRE 4 AWG. MARCA CONDUMEX o SIMILAR.	20	MTS.
22	VARILLA COPPERWELD DE 16 mmØ Y 3 MTS. DE LONGITUD CAT. No. 1055 MARCA CADWELD O SIMILAR	1	PZA.
23	CABLE DE COBRE DESNUDO, TRENADO, TEMPLE SUAVE, 7 HILOS CAL. No. 2 AWG MCA. CONDUMEX O SIMILAR	4	MTS.
24	CONECTOR MECANICO TIPO GK PARA CABLE 2 AWG Y VARILLA DE 16 mm (9/8") CAT. No. GR8425, MCA. BURNIDY O SIMILAR	1	MTS.
25	TAPA DE CONCRETO REFORZADO PARA TUBO DE ALBÑAL DE 304 mm DE Ø	1	PZA.
26	TUBO DE ALBÑAL DE 304 mmØ Y 900 mm DE LONGITUD CON CAMPANA EN LA PARTE SUPERIOR	1	PZA.
27	CONECTOR PERRO	2	PZA.
28	INTERRUPTOR TERMOMAGNETICO Y CONTACTOR DE ALAMBRAO. (EXISTENTE)	1	PZA.
29	TRAMO DE PE-ANGULO DE 1½" CON ESPARRAGO DE CUERDA CORRIEA PARA SOPORTE DE GABINETE DE INTERRUPTOR CONECTOR.	1	LOTE
30	TUBO FLEXIBLE LIQUATITE DE 25mm (1") DE Ø.	1	M.
31	CONECTOR CURVO 90° PARA TUBO FLEXIBLE LIQUATITE DE 25mm (1") CAT. CAT. CF-903 MCA. CH-DOMEX.	2	PZA.
32	GABINETE DE LAMINA GALVANIZADA DE 700X800X300 mm. PARA EQUIPO DE MEDICION DE C.F.E.	1	PZA.
33	REGISTRO DE CONCRETO DE 600 x 600 x 900mm (INTERIORES) CON TAPA DE CONCRETO	1	PZA.
34	ESTRUCTURA TIPO V33H.	1	PZA.

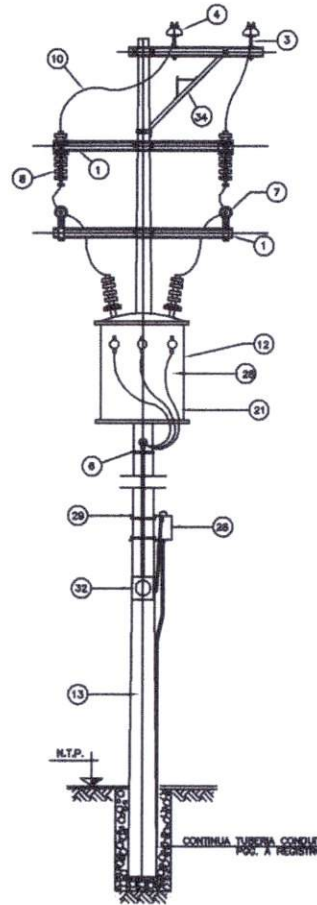

SECCION B - B
SUBESTACION EN POSTE TR-3

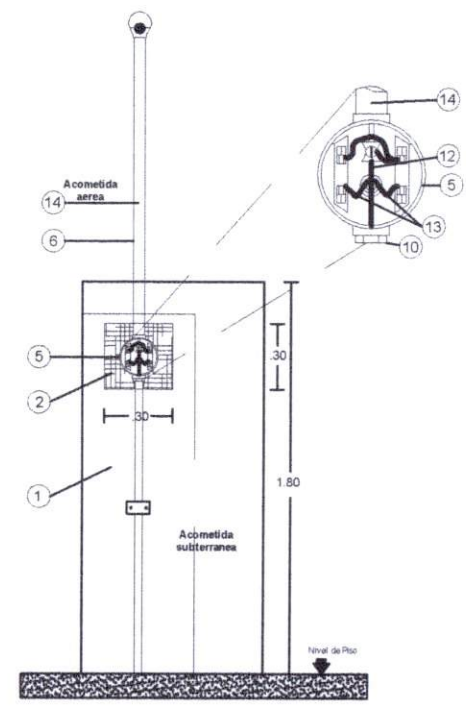

DETALLES

HIDALGO
crece contigo

ACTOPAN
GOBIERNO MUNICIPAL
2020-2024
Justicia Humana. Faltamos.

M. C. Fabiana Tonantzin P. Angulo-Arocas
Presidencia Municipal Constitucional

PROYECTO:
AMP. LOS OLIVOS CALLE MAGNOLIA
(AMPLIACIÓN DE ELECTRIFICACIÓN)

UBICACION:
ACTOPAN COL. LOS OLIVOS

ESCALA: S/ESC.

ACOTACIÓN: METROS

RESPONSABLE TÉCNICO DE ESTE EXPEDIENTE
ARQ. LEÓN PEÑA GARCÍA
CÉD. PROF. 2048022

DIRECTOR GENERAL DE OBRAS PÚBLICAS
ING. JUAN JOSE FERNANDEZ BERONIMO
CLAVE
ELE-04

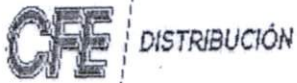

DIVISION CENTRO ORIENTE
ZONA PACHUCA
OFICIO DE PRESUPUESTO DE OBRA
"2021, Año de la Independencia"

PRESIDENCIA MUNICIPAL
CONSTITUCIONAL
, ESTADO HIDALGO, MUNICIPIO
ACTOPAN, COLONIA OLIVOS

Oficio No. : 0075/2021
Solicitud No. 00001796/2020

Asunto : Presupuesto de cargos por
obra(s) específica(s) y de
ampliación.

Fecha Oficio: 2021.01.15

Atención: PRESIDENCIA MUNICIPAL
CONSTITUCIONAL

En atención a su solicitud No. 00001796 de fecha 2020.10.21, donde solicita el suministro de energía eléctrica para AMP. LOS OLIVOS CALLE MAGNOLIA en la Localidad de ACTOPAN, Municipio de ACTOPAN, Estado de HIDALGO, me permito informarle que hemos realizado el estudio técnico respectivo, resultando lo siguiente:

1.- CARACTERÍSTICAS

De acuerdo con las necesidades expresadas en su solicitud, las características del servicio que proporcionaremos serán las siguientes:

Carga contratada	14 kVA 12 kW
Demanda Contratada	14 kVA 12 kW
No. de Servicios	12
Tensión de suministro	220 V
Tolerancia en la tensión	-7% a +5%
Frecuencia	60 HERTZ
Tolerancia en la frecuencia	± 0,5 %
Número de fases e hilos	1F2H
Tarifa	01-2

*Estos servicios se contratarán en la tarifa que les corresponda.

2.- OBRAS NECESARIAS

Para el suministro del servicio será necesario que esta Comisión realice, fuera del programa que tiene autorizado, las obras específicas, cuyo croquis figura en el Anexo No. 1, con las características y presupuesto que a continuación se listan:

DESCRIPCIÓN Y COSTO DE LAS OBRAS ESPECÍFICAS	Cantidad	
L#neas de Baja Tensi#n A#reas	0.26	\$27,338.05
L#neas de Media Tensi#n A#reas	0.12	\$4,177.21

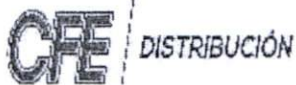

DIVISION CENTRO ORIENTE
ZONA PACHUCA
OFICIO DE PRESUPUESTO DE OBRA
 "2021, Año de la Independencia"

Oficio No. : 0075/2021
 Solicitud No. 00001796/2020

Postes RGD	8	\$153,902.11
Acometidas Baja Tensi#n A#reas	12	\$9,119.40
DESCRIPCIÓN Y COSTO DE LAS OBRAS DE AMPLIACIÓN	Cantidad	
Transformadores A#reos RGD	2	\$85,208.33
DESCRIPCIÓN Y COSTO DE INSTALACIÓN INTERNA Y ALUMBRADO PÚBLICO	Cantidad	
PREPARACION PARA MEDICION	12	\$42,507.90

3.- APORTACIÓN

La aportación por concepto de las obras indicadas en el punto anterior, será la siguiente:

CARGOS DE OBRA REALIZADAS POR CFE

	Cantidad	
L#neas de Baja Tensi#n A#reas	0.26	\$27,338.05 ✓
Postes RGD	8	\$153,902.11 ✓
Acometidas Baja Tensi#n A#reas	12	\$9,119.40 ✓
Transformadores A#reos RGD	2	\$85,208.33 ✓
L#neas de Media Tensi#n A#reas	0.12	\$4,177.21 ✓
	Cantidad	
PREPARACION PARA MEDICION	12	\$42,507.90

No aplica este cargo para este tipo de servicios.

TOTAL APORTACIÓN	SUB-TOTAL \$	\$322,253.00 *
	I.V.A. \$	\$51,560.48
	TOTAL \$	\$373,813.48

CARGOS DE OBRA REALIZADAS POR TERCEROS

En dado caso que se desee realizar la obra especifica a través de un tercero, este sera costeada al 100 % por el solicitante, así como realizar los pagos originados por los siguientes conceptos:

CARGO POR AMPLIACIÓN

No aplica este cargo para este tipo de servicios.

CARGO POR SERVICIO

		\$0.00
TOTAL PAGO SERVICIO	SUB-TOTAL \$	\$0.00
	I.V.A. \$	\$0.00
	TOTAL \$	\$0.00

4.- DURACIÓN DE LA CONSTRUCCIÓN

Este plazo se determinará contemplando lo siguiente: gestión de las actividades previas, de adquisición y acopio de materiales y equipos, licitaciones, ejecución de los trabajos, la puesta en operación comercial de las obras, el cierre administrativo de las obras, integración del finiquito de las obras y la comprobación documental de los recursos, mismos que se establecerán en el Convenio de Coordinación Específico que suscriban las partes, el cual será acorde a las características particulares para cada obra.

5.- VIGENCIA

El presente presupuesto tiene una vigencia de un año, a partir de la fecha en que éste se le haya entregado para su revisión y aceptación, por cualquiera de los medios disponibles para ello; en caso de aceptar nuestro presupuesto y requerir que el suministrador ejecute la obra, es necesario que lo haga saber por escrito para proceder a realizar el Convenio de Coordinación Específico respectivo.

6.- CALENDARIZACIÓN DE PAGOS.

La aportación puede realizarse por anticipado y en una sola exhibición el cargo total o convenir que el pago se efectúe en forma calendarizada, de acuerdo con las necesidades de efectivo y el programa de construcción.

7.- OPERACIÓN Y MANTENIMIENTO

Las Obras de Electrificación que se construirán con su aportación, formaran parte del sistema eléctrico respectivo, y será por cuenta del suministrados la operación y mantenimiento, quedando en libertad el suministrador del servicio público de energía eléctrica, de utilizarlas total o parcialmente en la satisfacción de otras posibles necesidades sin menoscabo del servicio que se proporcionara, de acuerdo con artículo 13 Fracción VII de la Ley del Servicio Público de Energía Eléctrica.

Las Obras de Alumbrado Público y Muretes, pasaran a formar parte de los activos del Municipio y del Usuario respectivamente.

8.- ASPECTOS COMPLEMENTARIOS

El presupuesto no incluye pagos por derecho de servidumbre de paso, cruzamiento con vías de comunicación (ferrocarril, carreteras, etc.), permisos o licencias de construcción, estudios y acciones relativos al impacto ambiental y cambio de uso de suelo y los relativos al INAH, el dictamen de verificación emitido y firmado por una unidad de verificación aprobada por la Secretaría de Energía (SENER), en el que certifica que las instalaciones eléctricas del solicitante cumplen con la Norma Oficial Mexicana NOM-001- SEDE-2012 - Instalaciones Eléctricas y acreditada por la entidad Mexicana de Acreditación EMA, además de otras consideraciones técnicas o económicas vigentes

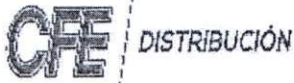

DIVISION CENTRO ORIENTE
ZONA PACHUCA
OFICIO DE PRESUPUESTO DE OBRA

"2021, Año de la Independencia"

Oficio No. : 0075/2021
Solicitud No. 00001796/2020

para los clientes de energía eléctrica que resulten aplicables; los cuales en caso de requerirse serán cubiertos por el solicitante y cedidos al suministrador.

Previo a la realización del convenio de construcción de obra es necesario que el solicitante entregue la siguiente documentación: Oficio de Uso de Suelo, Oficio de Tenencia de la Tierra (ambos firmados por la presidencia municipal), Acta de integración del comité de obra, Croquis de localización y Lista de Beneficiarios, en caso de no contar con estos documentos la obra no podrá comenzar en su proceso constructivo. El presente presupuesto no tendrá validez si no se presentan los documentos de uso de suelo y tenencia de la tierra firmado por las autoridades correspondientes.

Para cualquier aclaración o información adicional le solicitamos dirigirse a nuestras oficinas de PACHUCA con domicilio en BLV. RAMON G. BONFIL NO. 400 COLONIA SANTA JULIA, teléfono PACHUCA DE SOTO, HIDALGO.

Firmado Electrónicamente:
Cadena Original

||2.0|SSE|00001796|2021-01-15|12:44:55|202000001796|2020|000017962020|[Ingreso]Firma: ING RAFAEL NAVARRO PEREZ Puesto: SUPERINTENDENTE GENERAL ZONA PACHUCA|E043D8762757D8EB2A6F536DB69FCC11|Pago en una sola exhibición.|322253.00|0.00|373813.48|00001796E043D8762757D8EB2A6F536DB69FCC11|000017962020E043D8762757D8EB2A6F536DB69FCC11|1|Cargo por Ampliacion y/o Cargo po Obra Especifica|322253.00|322253.00|IVA|16.00|373813.48|

Cadena de Validación

fitwyLjB8U1NFFDAwMDAxNzk2fDiwMjEIMDEIMTUXmjo0ND01NXwyMDfWMDAwMDE3OTZ8MjAyMHwwMDAwMTc5NjIwMjB8aW5ncmVzb3xGaXJtYUgSU6HIFJBRkFFTCBOQVZBUJPIFBFUKValFB1ZXN0bzogU1VQRVJJIIRFTKRFTIRFIEFTKVSQUfwgWk9OQSBQQUNI VUNBIEUwNDNEODc2Mjc1N0Q4RUlyQTZGNTM2REI2OUZDQzExfFBhZ28gZW4gdW5hIHVybGEgZXhoaWJpY2nDs24ufDMYmJl1My4wM HwwLjAwfDM3MzgxMy40OHwwMDAwMTc5NkUwNDNEODc2Mjc1N0Q4RUlyQTZGNTM2REI2OUZDQzExfDAwMDAxNzk2MjAyMEUwN DNEODc2Mjc1N0Q4RUlyQTZGNTM2REI2OUZDQzExfDF8Q2FyZ28gcG9yIEFtcGxpYWNpb24geS9vIEhcmdeviHBvIE9icmEgRXNwZWpDrW ZpY2F8MzlyMjUzLjAwfDMYmJl1My4wMHxJVkF8MTYUuMdB8MzczODEzLjQ4fHw=

Cop. Ing. Alejandro Tenorio Tenorio.- (Adm. Div.)
Cop. Ing. Luis Medina Fernandez.- (Depfo. Planeacion Zona)
Cop. Expediente

"2021, Año de la Independencia"

Oficio No.: CFE/DIS/COR/DELEC-0768/2021
Pachuca de Soto, Hidalgo, a 30 de junio de 2021

Asunto: Presupuesto De Obra De Electrificación 2021

M.C. TATIANA TONANTZIN ANGELES MORENO
PRESIDENTA MUNICIPAL CONSTITUCIONAL
MUNICIPIO DE ACTOPAN, HIDALGO
P R E S E N T E

Por este conducto me permito informar que en referencia al oficio de presupuesto de obra de electrificación emitido por CFE Distribución, Zona Pachuca, mediante el cual, la Dirección de Obras Públicas Municipal a su digno cargo, realiza el trámite ante las áreas de validación técnica de Gobierno del Estado de Hidalgo, y se requiere conocer las siguientes prescripciones por cada partida en el presupuesto informado:

Número de oficio - Número de Solicitud	Nombre de la Obra de electrificación	Presupuesto	Partida de presupuesto	Características a precisar
2022/2020- 00001476/2020	AMP. ACTOPAN COL. FLORESTA C.16 DE ENERO	\$ 193,864.92 \$ 9,098.27 \$ 197,963.19	Postes RGD	2 Postes de concreto PCR-13-600 2 Postes de concreto PCR-11-500
			Líneas de Media Tensión Aéreas	Cable ACSR 3/0
			Líneas de Baja Tensión Aéreas	Cable Múltiple AL-ACSR (2+1) 3/0-1/0C
			Transformador Aéreos RGD	1 Transformador tipo TR DA1-10-22860YT/13200-120/240
			Acometidas Baja Tensión Aéreas	Acometidas con Cable Múltiple AAC-AAC (1+1)8
			Preparación para medición	6 Preparaciones para recepción de Acometidas
0075/2021- 00001796/2020	AMP. LOS OLIVOS CALLE MAGNOLIA	\$ 373,813.48 \$ 4,098.27 \$ 377,911.75	Postes RGD	8 Postes de concreto PCR-13-600
			Líneas de Media Tensión Aéreas	Cable ACSR 3/0
			Líneas de Baja Tensión Aéreas	Cable Múltiple AL-ACSR (2+1) 3/0-1/0C
			Transformadores Aéreos RGD	2 Transformadores tipo TR DA1-10-22860YT/13200-120/240
			Acometidas Baja Tensión Aéreas	Acometidas con Cable Múltiple AAC-AAC (1+1)8
			Preparaciones	12 Preparaciones para recepción de Acometidas
0073/2021- 00001794/2020	AMP. FUNDICION BAJA CALLES NORTE Y ACERO	\$ 483,742.37 4,098.27 \$ 497,840.64	Postes RGD	7 Postes de concreto PCR-13-600 4 Postes de concreto PCR-11-500
			Líneas de Media Tensión Aéreas	Cable ACSR 3/0
			Líneas de Baja Tensión Aéreas	Cable Múltiple AL-ACSR (2+1) 3/0-1/0C
			Transformadores Aéreos RGD	2 Transformadores tipo TR DA1-10-22860YT/13200-120/240
			Acometidas Baja Tensión Aéreas	Acometidas con Cable Múltiple AAC-AAC (1+1)8
			Preparaciones y Muretes	12 Preparaciones para recepción de Acometidas y 2 Muretes

OK
02/09/20
Cargada
el MID

OK
02/07/21
Cargada
el MID

[Handwritten signature]

"2021, Año de la Independencia"

Oficio No.: CFE/DIS/COR/DELEC-0768/2021
Pachuca de Soto, Hidalgo, a 30 de junio de 2021

Número de oficio - Número de Solicitud	Nombre de la Obra de electrificación	Presupuesto	Partida de presupuesto	Características a precisar
1840/2020- 00000162/2020	AMP. BENITO JUAREZ, EN EL RAMAL EL ZAPOTE	\$ 423,801.08 \$ 4,098.77 427,899.35	Postes RGD	10 Postes de concreto PCR-13-600
			Líneas de Media Tensión Aéreas	Cable ACSR 3/0
			Líneas de Baja Tensión Aéreas	Cable Múltiple AL-ACSR (2+1) 3/0-1/0C
			Transformadores Aéreos RGD	2 Transformadores tipo TR DA1-10-22860YT/13200-120/240
			Acometidas Baja Tensión Aéreas	Acometidas con Cable Múltiple AAC-AAC (1+1)6 5 Muretes
007/2021- 00000024/2021	AMP. COL. LA ESTACION, CALLE PROLONGACION JOAQUIN CRAVIOTO	\$ 195,037.78 \$ 4,098.27 \$ 199,136.05	Postes RGD	4 Postes de concreto PCR-13-600
			Líneas de Media Tensión Aéreas	Cable ACSR 3/0
			Líneas de Baja Tensión Aéreas	Cable Múltiple AL-ACSR (2+1) 3/0-1/0C
			Transformador Aéreos RGD	1 Transformador tipo TR DA1-10-22860YT/13200-120/240
			Acometidas Baja Tensión Aéreas	Acometidas con Cable Múltiple AAC-AAC (1+1)6
			Preparaciones y Muretes	7 Preparaciones para recepción de acometidas y 1 Murete
0775/2021- 00000514/2021	AMP. CAÑADA AVIACION GUZMAN MAYER	\$ 155,100.39 \$ 4,098.27 \$ 159,198.66	Postes RGD	2 Postes de concreto PCR-13-600 1 Poste de concreto PCR-11-600
			Líneas de Media Tensión Aéreas	Cable ACSR 3/0
			Líneas de Baja Tensión Aéreas	Cable Múltiple AL-ACSR (2+1) 3/0-1/0C
			Transformador Aéreos RGD	1 Transformador tipo TR DA1-10-22860YT/13200-120/240
			Acometidas Baja Tensión Aéreas	Acometidas con Cable Múltiple AAC-AAC (1+1)6
			Murete	4 Muretes

ya esta
Cargada
30/06/21

Sin otro particular, reciba un cordial saludo.

ATENTAMENTE

Ing. Ángel Solís García
Jefe Departamento Electrificación
Zona Pachuca

C.C.p. Consecutivo
ASG*asp

Actopan Hgo., a 22 de julio del 2021.

Oficio No.: PMAH/DGOP/1005/2021

Asunto: Precios Extraordinarios

Dra. Delia Jessica Blancas Hidalgo
Secretaria de Finanzas Públicas
Presente

At´n. L.A. Mildred Leines Noguera
Directora General De Validación
Técnica De Estudios Y Proyectos

Le envié (6) seis precios extraordinarios para su análisis y validación, en la modalidad de ejecución por (contrato) correspondiente a la obra (**AMPLIACIÓN DE RED DE ENERGIA ELECTRICA EN COLONIA LOS OLIVOS, ACTOPAN, (CALLE MAGNOLIA)**), ejecutada en la zona No. (1), del ejercicio fiscal (2021) y referente al programa o fondo (FAISM).

Sin otro particular quedo de usted.

Atentamente

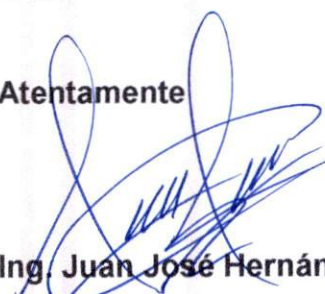

Ing. Juan José Hernández Jerónimo
Director General De Obras Publicas
C.C.P. ARCHIVO

TTPAM/JJHJ/fvms



ACTOPAN
GOBIERNO MUNICIPAL
2020-2024
Juntos Hicemos Historia

RESUMEN DE PRECIOS

CVE. CONCEPTO	DESCRIPCIÓN CONCEPTO	UNIDAD MEDIDA	PRECIO PROPUESTO SIN IVA	MODALIDAD DE EJECUCIÓN
AE-OLIVOS-01	SUMINISTRO Y COLOCACION DE POSTES RGD, 8 POSTES DE CONCRETO PCR-13-600 Y 2 POSTES DE CONCRETO PCR-11-500. INCLUYE: MATERIAL, MANO DE OBRA, EQUIPO, HERRAMIENTA Y TODO LO NECESARIO PARA SU CORRECTA EJECUCION. AMPLIACIÓN DE RED DE ENERGIA ELECTRICA EN COLONIA LOS OLIVOS, (CALLE MAGNOLIA)	SERVICIO	153902.11	Contrato
AE-OLIVOS-02	SUMINISTRO E INSTALACION DE 0.12 KM. LINEAS DE MEDIA TENSION AEREAS CON CABLE ACSR 3/0. INCLUYE TENDIDO, TENSIONADO, MATERIAL, MANO DE OBRA, EQUIPO, HERRAMIENTA Y TODO LO NECESARIO PARA SU CORRECTA EJECUCION. AMPLIACIÓN DE RED DE ENERGIA ELECTRICA EN COLONIA LOS OLIVOS,(CALLE MAGNOLIA)	TRAMO	4177.21	Contrato
AE-OLIVOS-03	SUMINISTRO E INSTALACION DE 0.26 KM. LINEAS DE BAJA TENSION AEREAS CON CABLE MULTIPLE AL- ACSR (2+1) 3/0-10C, INCLUYE TENDIDO, TENSIONADO, MATERIAL, MANO DE OBRA, EQUIPO ,HERRAMIENTA Y TODO LO NECESARIO PARA SU CORRECTA EJECUCION. AMPLIACIÓN DE RED DE ENERGIA ELECTRICA EN COLONIA LOS OLIVOS, (CALLE MAGNOLIA).	TRAMO	27338.05	Contrato
AE-OLIVOS-04	SUMINISTRO Y COLOCACION DE 12.00 ACOMETIDAS BAJA TENSION AEREAS, CON CABLE MULTIPLE AAC-AAC (1+1)6. INCLUYE: MATERIAL, MANO DE OBRA, EQUIPO, HERRAMIENTA Y TODO LO NECESARIO PARA SU CORRECTA EJECUCION. AMPLIACIÓN DE RED DE ENERGIA ELECTRICA EN COLONIA LOS OLIVOS, (CALLE MAGNOLIA)	SERVICIO	9119.4	Contrato
AE-OLIVOS-05	SUMINISTRO E INSTALACION DE 2.00 TRANSFORMADOR AEREO RGD. TR DA1-10-22860YT/13200-120/240, INCLUYE CORTACIRCUITO, T.L, MATERIAL, MANO DE OBRA, EQUIPO, HERRAMIENTA Y TODO LO NECESARIO PARA SU CORRECTA EJECUCION. AMPLIACIÓN DE RED DE ENERGIA ELECTRICA EN COLONIA LOS OLIVOS, (CALLE MAGNOLIA).	PZA	85208.33	Contrato
AE-OLIVOS-06	PREPARACION DE 12.00 SERVICIOS PARA MEDICION DE ACUERDO CON LA NORMA DE CFE AMP. DE RED DE ENERGIA ELECTRICA EN COLONIA LOS OLIVOS (CALLE MAGNOLIA)	SERVICIO	42507.9	Contrato



Pachuca de Soto, Hgo., 10 de septiembre de 2021
SEFINP-V-FAISM/GI-2021-003-012

**M. C. TATIANA TONANTZIN P. ÁNGELES MORENO
PRESIDENTA MUNICIPAL DE
ACTOPAN, HIDALGO
PRESENTE**

Con fundamento en los artículos 3 y 73 de la Constitución Política del Estado de Hidalgo; 1, 3, 13 fracción II, 15, 19, 21 y 25 fracciones I, XVI, XVII, XVIII, XXX, LVIII, LIX, LX, LXI, LXII, LXIII y LXIV de la Ley Orgánica de la Administración Pública para el Estado de Hidalgo; 5, 17, 18, 19, 20, 21, 22, 30, 31, 32, 33, 34, 35, 36, 37, 38, 39, 40, 41, 42, 48, 49, 54, 61, 63, 64, 65, 66, y 68 del Presupuesto de Egresos del Estado de Hidalgo para el ejercicio 2021; 1, 2, 5 párrafo segundo, 6 fracciones I, V y su inciso a), 11, 12, 13, 14, fracciones V, XXXVIII, XLVI, LV, y LXVII, 27 fracciones XIII y XIV y 37 fracciones IX, XIII, XIV y XV del Reglamento Interior de la Secretaría de Finanzas Públicas, y 1, 2, 3 y 7 del Presupuesto de Egresos de la Federación para el ejercicio 2021, numerales Primero y Segundo del Acuerdo Delegatorio de Facultades, expedido por la Secretaría de Finanzas Públicas y publicado en Alcance al Periódico Oficial del Estado de Hidalgo de fecha 01 de octubre de 2018, para el **Ramo 33 Aportaciones Federales para Entidades Federativas y Municipios**, específicamente al **Fondo de Aportaciones para la Infraestructura Social Municipal**, le informamos que esta Secretaría **valida** con cargo al techo financiero asignado, la cantidad de **\$ 1,272,851.63 (Un millón doscientos setenta y dos mil ochocientos cincuenta y un pesos 63/100 M.N.)**, recursos que serán aplicados de conformidad al anexo técnico adjunto.

Para efecto de lo anterior, debe observarse lo dispuesto en la Ley de Coordinación Fiscal y las demás Leyes, Reglamentos y disposiciones aplicables en la materia.

Asimismo, previa ejecución de obras y acciones seleccionadas de conformidad con el "Catálogo FAIS" deberá dar cumplimiento con lo establecido en la Ley de Coordinación Fiscal, Lineamientos del Fondo de Aportaciones para la Infraestructura Social y el Manual de Usuario y Operación de la Matriz de Inversión para el Desarrollo Social (MIDS) 2021, con la finalidad de que puedan ser migrados al Sistema de Recursos Federales Transferidos.

ATENTAMENTE

**M.C.A. VELIA ASIAIN DÍAZ DE LEÓN
SUBSECRETARIA DE PROGRAMACIÓN**

**M.A.E. SERGIO GUERRERO HERNÁNDEZ
DIRECTOR GENERAL DE PROGRAMACIÓN**





ANEXO TÉCNICO

ESTADO: 13 HIDALGO

ZONA PRIORITARIA: VALLE DEL MEZQUITAL

HOJA No.: 1

MUNICIPIO: ACTOPAN

INSTANCIA EJECUTORA: ACTOPAN

NO. DE OFICIO: SEFINP-V-FAISM/GI-2021-003-012

REGIÓN: 07 ACTOPAN

FONDO: FONDO DE APORTACIONES PARA LA INFRAESTRUCTURA SOCIAL MUNICIPAL

FECHA: 10 de septiembre de 2021

PROGRAMA/ SUBPROGRAMA	NO. OBRA	NOMBRE Y DESCRIPCION DE LA OBRA, PROYECTO O ACCIÓN	F_INI F_TER	LOCALIDAD	COSTO TOTAL	ESTRUCTURA FINANCIERA (\$)			METAS TOTALES		NO. BENEF.	MOD. EJEC.
						SUMA	MUNICIPAL	PARTICIPANTES	U.M.	CANT.		
S31 ELECTRIFICACION 20 ZONA RURAL	2021/FAISM003019	AMP. LOS OLIVOS CALLE MAGNOLIA (AMPLIACIÓN DE ELECTRIFICACIÓN)	Septiembre 2021 Noviembre 2021	ACTOPAN	\$377,911.75	\$377,911.75	\$377,911.75	\$0.00	POSTE	8.00	28403	C
S31 ELECTRIFICACION 20 ZONA RURAL	2021/FAISM003020	AMP. ELÉCTRICA COL. LA ESTACIÓN CALLE PROLONGACIÓN JOAQUÍN CRAVIOTO	Septiembre 2021 Noviembre 2021	ACTOPAN	\$199,136.05	\$199,136.05	\$199,136.05	\$0.00	POSTE	4.00	50	C
S31 ELECTRIFICACION 20 ZONA RURAL	2021/FAISM003021	AMP. ACTOPAN COL. FLORESTA C.16 DE ENERO (AMPLIACIÓN DE ELECTRIFICACIÓN)	Septiembre 2021 Noviembre 2021	ACTOPAN	\$197,963.19	\$197,963.19	\$197,963.19	\$0.00	POSTE	2.00	28303	C
S31 ELECTRIFICACION 20 ZONA RURAL	2021/FAISM003022	AMPLIACIÓN DE FUNDICIÓN BAJA CALLES NORTE Y ACERO (AMPLIACIÓN DE ELECTRIFICACIÓN)	Septiembre 2021 Noviembre 2021	ACTOPAN	\$497,840.64	\$497,840.64	\$497,840.64	\$0.00	POSTE	7.00	28473	C
TOTAL:						\$1,272,851.63	\$1,272,851.63	\$0.00				



ANEXO TÉCNICO

OFICIO AUTORIZACIÓN: SEFINP-V-FAISM/GI-2021-003-012

FECHA: 10 de septiembre de 2021

Página 1 de 7

No. OBRA Y TIPO DE LOC.	CARACTERISTICAS GENERALES Y CONCEPTOS DE OBRA A EJECUTAR EN EL 2021	
2021/FAISM003019	<p>AMP. LOS OLIVOS CALLE MAGNOLIA (AMPLIACIÓN DE ELECTRIFICACIÓN)</p> <p>SUMINISTRO Y COLOCACION DE 8 POSTES RGD DE CONCRETO PCR-13-600., INCLUYE: MATERIAL, MANO DE OBRA, EQUIPO, HERRAMIENTA Y TODO LO NECESARIO PARA SU CORRECTA EJECUCION. AMPLIACIÓN DE RED DE ENERGIA ELECTRICA EN COLONIA LOS OLIVOS, (CALLE MAGNOLIA).</p> <p>SUMINISTRO E INSTALACION DE 0.12 KM. DE LINEA DE MEDIA TENSION AEREAS CON CABLE ACSR 3/0., INCLUYE: TENDIDO, TENSIONADO, MATERIAL, MANO DE OBRA, EQUIPO, HERRAMIENTA Y TODO LO NECESARIO PARA SU CORRECTA EJECUCION. AMPLIACIÓN DE RED DE ENERGIA ELECTRICA EN COLONIA LOS OLIVOS, (CALLE MAGNOLIA).</p> <p>SUMINISTRO E INSTALACION DE 0.26 KM. DE LINEA DE BAJA TENSION AEREAS CON CABLE MULTIPLE AL- ACSR (2+1) 3/0-10C., INCLUYE: TENDIDO, TENSIONADO, MATERIAL, MANO DE OBRA, EQUIPO, HERRAMIENTA Y TODO LO NECESARIO PARA SU CORRECTA EJECUCION. AMPLIACIÓN DE RED DE ENERGIA ELECTRICA EN COLONIA LOS OLIVOS, (CALLE MAGNOLIA).</p> <p>SUMINISTRO Y COLOCACION DE 12 ACOMETIDAS BAJA TENSION AEREAS, CON CABLE MULTIPLE AAC-AAC (1+1)6., INCLUYE: MATERIAL, MANO DE OBRA, EQUIPO, HERRAMIENTA Y TODO LO NECESARIO PARA SU CORRECTA EJECUCION. AMPLIACIÓN DE RED DE ENERGIA ELECTRICA EN COLONIA LOS OLIVOS, (CALLE MAGNOLIA).</p> <p>SUMINISTRO E INSTALACION DE 2.00 TRANSFORMADORES AEREOS RGD. TR DA1-10-22860YT/13200-120/240., INCLUYE: CORTACIRCUITO, T.L, MATERIAL, MANO DE OBRA, EQUIPO, HERRAMIENTA Y TODO LO NECESARIO PARA SU CORRECTA EJECUCION. AMPLIACIÓN DE RED DE ENERGIA ELECTRICA EN COLONIA LOS OLIVOS, (CALLE MAGNOLIA).</p> <p>PREPARACION DE 12 SERVICIOS PARA MEDICION DE ACUERDO CON LA NORMA DE CFE AMP. DE RED DE ENERGIA ELECTRICA EN COLONIA LOS OLIVOS (CALLE MAGNOLIA).</p>	<p style="text-align: right;">COSTO</p> <p style="text-align: right;">\$377,911.75</p> <p>1.00 SERVICIO</p> <p>1.00 TRAMO</p> <p>1.00 TRAMO</p> <p>1.00 SERVICIO</p> <p>1.00 SERVICIO</p> <p>1.00 SERVICIO</p>



ANEXO TÉCNICO

OFICIO AUTORIZACIÓN: SEFINP-V-FAISM/GI-2021-003-012

FECHA: 10 de septiembre de 2021

Página 2 de 7

No. OBRA Y TIPO DE LOC.	CARACTERISTICAS GENERALES Y CONCEPTOS DE OBRA A EJECUTAR EN EL 2021	1.00 PZA
2021/FAISM003020	<p>SUMINISTRO Y COLOCACION DE MAMPARA INFORMATIVA DE 1.20 x 2.00 m. A BASE DE LAMINA CALIBRE 18, CON BASTIDOR DE ANGULO DE 1½" x 1/8", CON UN SOPORTE TRANSVERSAL VERTICAL AL CENTRO Y SOPORTE CON ANGULO DE 1½" x 1/8" AHOGADO AL PISO 60 cm. Y 1.17 m. DE ALTURA LIBRE DEL NIVEL DEL PISO CON EL PAÑO INFERIOR DE LA PLACA, CON LOGOTIPO DE PRESIDENCIA MUNICIPAL COLOCADO EN LA PARTE SUPERIOR IZQUIERDA DANDO UN MARGEN DE 10 cm. EN LOS EXTREMOS, EL TAMAÑO DEL LOGOTIPO SERA DE 54 X 62 cm. EL FONDO SERA EN PINTURA DE ESMALTE COLOR BLANCO COMEX, PREVIA APLICACION DE PRIMARIO ANTICORROSIVO, LOS DATOS DE LA MAMPARA Y COLORES SERAN LOS INDICADOS POR LA SUPERVISION, INCLUYE: MATERIALES MENORES DE CONSUMO, MANO DE OBRA, HERRAMIENTA Y EQUIPO.</p> <p>AMP. ELÉCTRICA COL. LA ESTACIÓN CALLE PROLONGACIÓN JOAQUÍN CRAVIOTO</p> <p>SUMINISTRO Y COLOCACIÓN DE (4) POSTES DE CONCRETO PCR-13-600 RGD. INCLUYE: MATERIAL, MANO DE OBRA, EQUIPO, HERRAMIENTA Y TODO LO NECESARIO PARA SU CORRECTA EJECUCIÓN. OBRA AMPLIACIÓN COL. LA ESTACIÓN, CALLE PROLONGACIÓN JOAQUÍN CRAVIOTO, EN LA LOCALIDAD DE ACTOPAN MUNICIPIO DE ACTOPAN, HGO.</p> <p>SUMINISTRO E INSTALACIÓN DE LÍNEA 0.08 KM DE MEDIA TENSIÓN AÉREA CON CABLE ACSR 3/0. INCLUYE: TENDIDO, TENSIONADO, MATERIAL, MANO DE OBRA, EQUIPO, HERRAMIENTA Y TODO LO NECESARIO PARA SU CORRECTA EJECUCIÓN. OBRA AMPLIACIÓN COL. LA ESTACIÓN, CALLE PROLONGACIÓN JOAQUÍN CRAVIOTO, EN LA LOCALIDAD DE ACTOPAN MUNICIPIO DE ACTOPAN, HGO.</p>	<p>COSTO \$199,136.05</p> <p>1.00 SERVICIO</p> <p>1.00 TRAMO</p>



ANEXO TÉCNICO

OFICIO AUTORIZACIÓN: SEFINP-V-FAISM/GI-2021-003-012

FECHA: 10 de septiembre de 2021

Página 3 de 7

No. OBRA Y TIPO DE LOC.	CARACTERISTICAS GENERALES Y CONCEPTOS DE OBRA A EJECUTAR EN EL 2021
	<p>SUMINISTRO Y COLOCACIÓN DE (8) ACOMETIDAS BAJA TENSIÓN AÉREA CON CABLE MÚLTIPLE AAC-AAC (1+1)6. INCLUYE: MATERIAL, MANO DE OBRA, EQUIPO, HERRAMIENTA Y TODO LO NECESARIO PARA SU CORRECTA EJECUCIÓN. OBRA AMPLIACIÓN COL. LA ESTACIÓN, CALLE PROLONGACIÓN JOAQUÍN CRAVIOTO, EN LA LOCALIDAD DE ACTOPAN MUNICIPIO DE ACTOPAN, HGO. 1.00 SERVICIO</p>
	<p>SUMINISTRO E INSTALACIÓN DE 0.15 KM. DE LÍNEAS DE BAJA TENSIÓN AÉREA CON CABLE MÚLTIPLE AL- ACSR(2+1) 3/0-1/0C, INCLUYE: TENDIDO, TENSIONADO, MATERIAL, MANO DE OBRA, EQUIPO, HERRAMIENTA Y TODO LO NECESARIO PARA SU CORRECTA EJECUCIÓN. OBRA AMPLIACIÓN COL. LA ESTACIÓN, CALLE PROLONGACIÓN JOAQUÍN CRAVIOTO, EN LA LOCALIDAD DE ACTOPAN MUNICIPIO DE ACTOPAN, HGO. 1.00 TRAMO</p>
	<p>SUMINISTRO E INSTALACIÓN DE (1) TRANSFORMADOR AÉREO RGD TIPO TR DA1-10-22860YT/13200-120/240. INCLUYE: CORTACIRCUITO, T.L, MATERIAL, MANO DE OBRA, EQUIPO, HERRAMIENTA Y TODO LO NECESARIO PARA SU CORRECTA EJECUCIÓN. OBRA AMPLIACIÓN COL. LA ESTACIÓN, CALLE PROLONGACIÓN JOAQUÍN CRAVIOTO, EN LA LOCALIDAD DE ACTOPAN MUNICIPIO DE ACTOPAN, HGO. 1.00 PZA</p>
	<p>SUMINISTRO Y COLOCACIÓN DE (1) MURETE DE MEDICIÓN PREFABRICADO NORMATIVO C.F.E. INCLUYE: MATERIAL, MANO DE OBRA, EQUIPO, HERRAMIENTA Y TODO LO NECESARIO PARA SU CORRECTA INSTALACIÓN. OBRA AMPLIACIÓN COL. LA ESTACIÓN, CALLE PROLONGACIÓN JOAQUÍN CRAVIOTO, EN LA LOCALIDAD DE ACTOPAN MUNICIPIO DE ACTOPAN, HGO. 1.00 PZA</p>
	<p>SUMINISTRO Y COLOCACIÓN DE (7) PREPARACIONES PARA RECEPCIÓN DE ACOMETIDA CON CABLE MÚLTIPLE AAC-AAC (1+1)6. INCLUYE: MATERIAL, MANO DE OBRA, EQUIPO, HERRAMIENTA Y TODO LO NECESARIO PARA SU CORRECTA EJECUCIÓN. OBRA AMPLIACIÓN COL. LA ESTACIÓN, CALLE PROLONGACIÓN JOAQUÍN CRAVIOTO, EN LA LOCALIDAD DE ACTOPAN MUNICIPIO DE ACTOPAN, HGO. 1.00 SERVICIO</p>



ANEXO TÉCNICO

OFICIO AUTORIZACIÓN: SEFINP-V-FAISM/GI-2021-003-012

FECHA: 10 de septiembre de 2021

Página 4 de 7

No. OBRA Y TIPO DE LOC.	CARACTERISTICAS GENERALES Y CONCEPTOS DE OBRA A EJECUTAR EN EL 2021
2021/FAISM003021	<p>SUMINISTRO Y COLOCACION DE MAMPARA INFORMATIVA DE 1.20 x 2.00 m. A BASE DE LAMINA CALIBRE 18, CON BASTIDOR DE ANGULO DE 1½" x 1/8", CON UN SOPORTE TRANSVERSAL VERTICAL AL CENTRO Y SOPORTE CON ANGULO DE 1½" x 1/8" AHOGADO AL PISO 60 cm. Y 1.17 m. DE ALTURA LIBRE DEL NIVEL DEL PISO CON EL PAÑO INFERIOR DE LA PLACA, CON LOGOTIPO DE PRESIDENCIA MUNICIPAL COLOCADO EN LA PARTE SUPERIOR IZQUIERDA DANDO UN MARGEN DE 10 cm. EN LOS EXTREMOS, EL TAMAÑO DEL LOGOTIPO SERA DE 54 X 62 cm. EL FONDO SERA EN PINTURA DE ESMALTE COLOR BLANCO COMEX, PREVIA APLICACION DE PRIMARIO ANTICORROSIVO, LOS DATOS DE LA MAMPARA Y COLORES SERAN LOS INDICADOS POR LA SUPERVISION, INCLUYE: MATERIALES MENORES DE CONSUMO, MANO DE OBRA, HERRAMIENTA Y EQUIPO.</p> <p style="text-align: right;">1.00 PZA</p> <p>AMP. ACTOPAN COL. FLORESTA C.16 DE ENERO (AMPLIACIÓN DE ELECTRIFICACIÓN)</p> <p style="text-align: right;">COSTO \$197,963.19</p> <p>SUMINISTRO Y COLOCACION DE 2 POSTES RGD POSTES DE CONCRETO PCR-13-600, 2 POSTES DE CONCRETO RGD PCR-11-500., INCLUYE: MATERIAL, MANO DE OBRA, EQUIPO, HERRAMIENTA Y TODO LO NECESARIO PARA SU CORRECTA EJECUCION. AMPLIACIÓN DE RED DE ENERGIA ELECTRICA EN COLONIA FLORESTA, (CALLE 16 DE ENERO).</p> <p style="text-align: right;">1.00 SERVICIO</p> <p>SUMINISTRO E INSTALACION DE 0.02 KM. LINEAS DE MEDIA TENSION AEREAS CON CABLE ACSR 3/0., INCLUYE: TENDIDO, TENSIONADO, MATERIAL, MANO DE OBRA, EQUIPO, HERRAMIENTA Y TODO LO NECESARIO PARA SU CORRECTA EJECUCION. AMPLIACIÓN DE RED DE ENERGIA ELECTRICA EN COLONIA FLORESTA, (CALLE 16 DE ENERO).</p> <p style="text-align: right;">1.00 TRAMO</p> <p>SUMINISTRO E INSTALACION DE 0.11 KM. LINEAS DE BAJA TENSION AEREAS CON CABLE MULTIPLE AL- ACSR (2+1) 3/0-10C., INCLUYE: TENDIDO, TENSIONADO, MATERIAL, MANO DE OBRA, EQUIPO HERRAMIENTA Y TODO LO NECESARIO PARA SU CORRECTA EJECUCION. AMPLIACIÓN DE RED DE ENERGIA ELECTRICA EN COLONIA FLORESTA, (CALLE 16 DE ENERO).</p> <p style="text-align: right;">1.00 TRAMO</p>



ANEXO TÉCNICO

OFICIO AUTORIZACIÓN: SEFINP-V-FAISM/GI-2021-003-012

FECHA: 10 de septiembre de 2021

Página 5 de 7

No. OBRA Y TIPO DE LOC.	CARACTERISTICAS GENERALES Y CONCEPTOS DE OBRA A EJECUTAR EN EL 2021
	<p>SUMINISTRO Y COLOCACION DE 6 ACOMETIDAS BAJA TENSION AEREAS, CON CABLE MULTIPLE AAC-AAC (1+1)6., INCLUYE: MATERIAL, MANO DE OBRA, EQUIPO, HERRAMIENTA Y TODO LO NECESARIO PARA SU CORRECTA EJECUCION. AMPLIACIÓN DE RED DE ENERGIA ELECTRICA EN COLONIA FLORESTA, (CALLE 16 DE ENERO). 1.00 SERVICIO</p> <p>SUMINISTRO E INSTALACION DE 1 TRANSFORMADOR AEREO RGD. TR DA1-10-22860YT/13200-120/240., INCLUYE: CORTACIRCUITO, T.L, MATERIAL, MANO DE OBRA, EQUIPO, HERRAMIENTA Y TODO LO NECESARIO PARA SU CORRECTA EJECUCION. AMPLIACIÓN DE RED DE ENERGIA ELECTRICA EN COLONIA FLORESTA, (CALLE 16 DE ENERO). 1.00 SERVICIO</p> <p>PREPARACION DE 6 SERVICIOS PARA MEDICION, DE ACUERDO CON LA NORMA DE CFE. AMPLIACION DE RED DE ENERGIA, ELECTRICA EN COLONIA FLORESTA (CALLE 16 DE ENERO). 1.00 SERVICIO</p> <p>SUMINISTRO Y COLOCACION DE MAMPARA INFORMATIVA DE 1.20 x 2.00 m. A BASE DE LAMINA CALIBRE 18, CON BASTIDOR DE ANGULO DE 1½" x 1/8", CON UN SOPORTE TRANSVERSAL VERTICAL AL CENTRO Y SOPORTE CON ANGULO DE 1½" x 1/8" AHOGADO AL PISO 60 cm. Y 1.17 m. DE ALTURA LIBRE DEL NIVEL DEL PISO CON EL PAÑO INFERIOR DE LA PLACA, CON LOGOTIPO DE PRESIDENCIA MUNICIPAL COLOCADO EN LA PARTE SUPERIOR IZQUIERDA DANDO UN MARGEN DE 10 cm. EN LOS EXTREMOS, EL TAMAÑO DEL LOGOTIPO SERA DE 54 X 62 cm. EL FONDO SERA EN PINTURA DE ESMALTE COLOR BLANCO COMEX, PREVIA APLICACION DE PRIMARIO ANTICORROSIVO, LOS DATOS DE LA MAMPARA Y COLORES SERAN LOS INDICADOS POR LA SUPERVISION, INCLUYE: MATERIALES MENORES DE CONSUMO, MANO DE OBRA, HERRAMIENTA Y EQUIPO. 1.00 PZA</p>
2021/FAISM003022	<p>AMPLIACIÓN DE FUNDICIÓN BAJA CALLES NORTE Y ACERO (AMPLIACIÓN DE ELECTRIFICACIÓN) COSTO \$497,840.64</p>



ANEXO TÉCNICO

OFICIO AUTORIZACIÓN: SEFINP-V-FAISM/GI-2021-003-012

FECHA: 10 de septiembre de 2021

Página 6 de 7

No. OBRA Y TIPO DE LOC.	CARACTERISTICAS GENERALES Y CONCEPTOS DE OBRA A EJECUTAR EN EL 2021
	<p>SUMINISTRO Y COLOCACION DE POSTES RGD, 7 POSTES DE CONCRETO PCR-13-600, 4 POSTES DE CONCRETO PCR-11-500., INCLUYE: MATERIAL, MANO DE OBRA, EQUIPO, HERRAMIENTA Y TODO LO NECESARIO PARA SU CORRECTA EJECUCION. AMPLIACIÓN DE RED DE ENERGIA ELECTRICA EN COLONIA FUNDICION BAJA, (CALLE NORTE Y ACERO). 1.00 SERVICIO</p> <p>SUMINISTRO E INSTALACION DE 0.34 KM. DE LINEA DE MEDIA TENSION AEREAS CON CABLE ACSR 3/0., INCLUYE: TENDIDO, TENSIONADO, MATERIAL, MANO DE OBRA, EQUIPO, HERRAMIENTA Y TODO LO NECESARIO PARA SU CORRECTA EJECUCION. AMPLIACIÓN DE RED DE ENERGIA ELECTRICA EN COLONIA FUNDICION BAJA, CALLE NORTE Y ACERO). 1.00 TRAMO</p> <p>SUMINISTRO E INSTALACION DE 0.40 KM. DE LINEA DE BAJA TENSION AEREAS CON CABLE MULTIPLE AL- ACSR (2+1) 3/0-10C., INCLUYE: TENDIDO, TENSIONADO, MATERIAL, MANO DE OBRA, EQUIPO, HERRAMIENTA Y TODO LO NECESARIO PARA SU CORRECTA EJECUCION. AMPLIACIÓN DE RED DE ENERGIA ELECTRICA EN COLONIA FUNDICION BAJA, (CALLE NORTE Y ACERO). 1.00 TRAMO</p> <p>SUMINISTRO Y COLOCACION DE 14 ACOMETIDAS BAJA TENSION AEREAS, CON CABLE MULTIPLE AAC-AAC (1+1)6., INCLUYE: MATERIAL, MANO DE OBRA, EQUIPO, HERRAMIENTA Y TODO LO NECESARIO PARA SU CORRECTA EJECUCION. AMPLIACIÓN DE RED DE ENERGIA ELECTRICA EN COLONIA FUNDICION BAJA, (CALLE NORTE Y ACERO). 1.00 SERVICIO</p> <p>SUMINISTRO E INSTALACION DE 2.00 TRANSFORMADORES AEREO RGD. TR DA1-10-22860YT/13200-120/240., INCLUYE: CORTACIRCUITO, T.L, MATERIAL, MANO DE OBRA, EQUIPO, HERRAMIENTA Y TODO LO NECESARIO PARA SU CORRECTA EJECUCION. AMPLIACIÓN DE RED DE ENERGIA ELECTRICA EN COLONIA FUNDICION BAJA, (CALLE NORTE Y ACERO). 1.00 SERVICIO</p> <p>SUMINISTRO Y COLOCACION DE 2 MURETES DE MEDICION PARA RECEPCIÓN DE ACOMETIDAS, PREFABRICADO NORMATIVO C.F.E., INCLUYE: MATERIAL, MANO DE OBRA, EQUIPO, HERRAMIENTA Y TODO LO NECESARIO PARA SU CORRECTA INSTALACION. AMPLIACIÓN DE RED DE ENERGIA ELECTRICA EN COLONIA FUNDICION BAJA, (CALLE NORTE Y ACERO). 1.00 SERVICIO</p>



ANEXO TÉCNICO

OFICIO AUTORIZACIÓN: SEFINP-V-FAISM/GI-2021-003-012

FECHA: 10 de septiembre de 2021

Página 7 de 7

No. OBRA Y TIPO DE LOC.	CARACTERISTICAS GENERALES Y CONCEPTOS DE OBRA A EJECUTAR EN EL 2021
	<p>PREPARACION DE 12 SERVICIOS PARA MEDICION DE ACUERDO CON LA NORMA DE CFE, AMP. DE RED DE ENERGIA ELECTRICA EN COLONIA FUNDICION BAJA, CALLE NORTE Y ACERO). 1.00 SERVICIO</p> <p>SUMINISTRO Y COLOCACION DE MAMPARA INFORMATIVA DE 1.20 x 2.00 m. A BASE DE LAMINA CALIBRE 18, CON BASTIDOR DE ANGULO DE 1½" x 1/8", CON UN SOPORTE TRANSVERSAL VERTICAL AL CENTRO Y SOPORTE CON ANGULO DE 1½" x 1/8" AHOGADO AL PISO 60 cm. Y 1.17 m. DE ALTURA LIBRE DEL NIVEL DEL PISO CON EL PAÑO INFERIOR DE LA PLACA, CON LOGOTIPO DE PRESIDENCIA MUNICIPAL COLOCADO EN LA PARTE SUPERIOR IZQUIERDA DANDO UN MARGEN DE 10 cm. EN LOS EXTREMOS, EL TAMAÑO DEL LOGOTIPO SERA DE 54 X 62 cm. EL FONDO SERA EN PINTURA DE ESMALTE COLOR BLANCO COMEX, PREVIA APLICACION DE PRIMARIO ANTICORROSIVO, LOS DATOS DE LA MAMPARA Y COLORES SERAN LOS INDICADOS POR LA SUPERVISION, INCLUYE: MATERIALES MENORES DE CONSUMO, MANO DE OBRA, HERRAMIENTA Y EQUIPO. 1.00 PZA</p>



Acta de Priorización de Obras

Primera Sesión Extraordinaria del Comité de Planeación Municipal para el Periodo 2020 - 2024

En el marco de la Primera Sesión Extraordinaria del Comité de Planeación Municipal para el Periodo 2020-2024, con sede en el auditorio Benito Juárez, ubicado en Calle Hidalgo No. 8, Col. Centro, Actopan, siendo las 10:00 horas del día 25 de enero del año 2021 y con fundamento en los artículos 86 y 87 de la Constitución Política del Estado de Hidalgo; 42, 43 y 44 de la Ley de Planeación y Prospectiva del Estado de Hidalgo; el Presidente Municipal Constitucional y Presidente del COPLADEM convocó a los miembros que integran el Comité de Planeación para el Desarrollo Municipal, compuesto por autoridades municipales, así como a invitados especiales y representantes de organizaciones sociales y privadas e instituciones de educación superior, a participar en el marco de la Primera Sesión Ordinaria del Comité de Planeación Municipal para el Periodo 2020 - 2024, contando con la asistencia de 25 integrantes que hacen Quorum para llevar a cabo sesión, por lo cual se procedió al desahogo del orden del día.

ORDEN DEL DÍA

1. Registro de Asistencia y declaración de Quorum de la sesión
2. Instalación de la sesión
3. Exposición de Motivos
4. Sanción del acta de Priorización de Obras y Proyectos para el ejercicio 2021
5. Clausura de la Sesión

DESARROLLO DE LA SESIÓN

1. A continuación, hizo uso de la voz el Secretario Técnico del Comité de Planeación para el Desarrollo Municipal para informar lo siguiente: que toda vez que hay registro de la asistencia y se cuenta con una presencia mayor al 50 por ciento más uno de los integrantes que forman el Comité de Planeación para el Desarrollo Municipal, se considera válida la sesión y se procede al desahogo de la misma.
2. Como siguiente punto, la Presidente Municipal Constitucional y Presidente del COPLADEM realizó el instala formalmente la sesión siendo las 10:25 horas del día miércoles 3 de febrero del presente.
3. A continuación, la Presidente Municipal Constitucional y Presidente del COPLADEM realizó la exposición de motivos de la sesión comentando lo siguiente:

Uno de los principales objetivos de esta administración, es la distribución justa de la riqueza. Actopan como todos los municipios, reciben del gobierno federal recursos que son destinados, tanto para obras como para acciones.

No obstante, es del todo sabido que hoy la sociedad exige mayor participación de los diversos sectores. Para esta cuestión, el comité de planeación para el desarrollo municipal COPLADEM juega un papel importante pues busca mejorar continuamente, mediante la participación democrática, responsable y propositiva, las condiciones de vida de nuestra sociedad, al ser el órgano representativo de la misma.

Esta propuesta es resultado de la participación de la sociedad en general, del consenso de los diversos actores y grupos representativos, y busca atender principalmente los rezagos económicos, educativos y de infraestructura.

4. La Priorización de obras y proyectos propuestos para el ejercicio 2021, fue revisada, sancionada y aprobada con mayoría de votos. Se agrega anexo que contiene la relación de obras y proyectos propuestos para su ejecución en el presente ejercicio fiscal.
5. "Siendo las 11:47 horas del día miércoles, 25 de enero de dos mil veintiuno, y habiéndose agotado los puntos contenidos en el Orden del Día, en mi carácter de Presidente del Comité de Planeación para el Desarrollo Municipal de Actopan, doy por clausurados los trabajos de esta primera sesión Extraordinaria del COPLADEM.

Sin otro tema que tratar, agradezco la participación y asistencia a esta sesión.

Organo Representativo:

I.- Presidente del COPLADEM:

M. en C. Tatiana Tonantzin P. Ángeles Moreno
Presidenta Municipal Constitucional

II.- Secretario Técnico:

C. Luis Sánchez Santillán
Secretario Municipal

III.- Vocal de Control y Vigilancia:

Lic. Salvador Alamilla Olguín
Contralor

IV.- Vocales del Gobierno Municipal:

 Raymundo Alex Cervantes Reyes Director de Desarrollo Económico	 Gustavo Medina Herrera Director de Seguridad Pública y Tránsito Municipal
 Natalia Latorre Zamora Directora de Planeación y Desarrollo Urbano	 Martha Yolanda Paredes Escamilla Tesorera Municipal
 Juan Manuel Pacheco Cruz Titular de Reglamentos y Espectáculos	 José Juan García Cortes Director de Bomberos y Protección Civil
 María de los Angeles Martínez Ortega Oficial del Registro del Estado Familiar	 Francisco Peña Villaverde Titular de Obras Públicas Municipal
 José Bulos Castro Director de Transparencia	 Araceli Torres Gaspar Titular de Desarrollo Integral de la Familia Municipal
 Raquel Avilés Pérez Directora de Servicios Municipales	 Laura Vizzuett Montufar Directora de la Instancia de la Mujer
 Armando Silva Contreras Director Jurídico	 Elda Irene Mercado Ramirez Directora de Cultura
 Jonathan Montufar Vargas Director del Deporte	 José Luis Gómez Urueta Titular de Educación

V.- Vocales del COPLADEM:

 Armando Monter Reyes Regidor	 Judith Pérez Moreno Síndico Jurídico
 Aurora Ramírez Hernández Regidor	 Alejandro Chapoy Ramírez Zúñiga Síndico Hacendario
 José Guadalupe Portillo Hernández Regidor	 Catarina Gutiérrez Guajardo Regidor
 Juan Carlos Franco Castañón Regidor	 Flor Guadalupe Hernández Ibarra Regidor
 Isidro Paulín Alamilla Regidor	 Miriam Ariadna Ramírez Gutiérrez Regidor
 José Luis Uribe Moreno Regidor	 Karina Vargas García Regidor
 Miriam Alamilla Rosales Regidor	 Rosalba Amelia Lucrecia Rivera Monter Regidor
 King Sun Cerezo Garnica Regidor	 José Francisco Bulos Nicolás Regidor
 Rafael Camargo Camargo Regidor	 Rafael Camargo Camargo Regidor

CONCENTRADO DE OBRAS COPLADEM

No.	OBRA	LOCALIDAD	FIRMA
1	Ampliación de red de Energía Electrica Ramal Zapote	Benito Juárez	
2	Pavimentación de la carretera de Plomosas-Benito Juárez primera etapa	Benito Juárez	
3	Ampliación de red de Energía Electrica Prolongación Ignacio Allende	Bothi Bajhi	
4	Ampliación de red de Energía Electrica en calle El Gachupin, Bothibaji	Bothi baji	
5	Construcción de un drenaje Sanitario en calle del 27 de la manzana número 6.	Boxtha	
6	Pavimentación Asfáltica Manzana 3, primera etapa	Boxtha	
7	Construcción de una Cancha de Usos Múltiples en la manzana 6, el 27. primera etapa	Boxtha	
8	Construcción de Pavimentación calle bicentenario manzana 5	Boxtha	
9	Construcción de Pavimentación calle la mora manzana 4	Boxtha	
10	Perforación de pozo de agua Boxaxni	Boxaxni	
11	Ampliación de red de Energía Electrica Calle Nogal	Boxaxni	
12	Ampliación de red de Energía Eléctrica Calle Adolfo López Mateos 2a etapa	Boxaxni	
13	Ampliación de red de energía eléctrica en la Manzana 1, Colonia Santa Ana, (la capilla)	Boxaxni	
14	Ampliación de red de Energía Electrica El Boxtha San Isidro parte alta	Boxtha San Isidro	
15	Ampliación de red de Energía Electrica en el Tablón Canguihuindo	Canguihuindo	
16	construcción de andador de carretera principal de la comunidad.	Canguihuindo	
17	Ampliación de red de Energía Electrica sobre camino viejo a magdalena	Canguihuindo	
18	Ampliación de red de Energía Electrica en la mojonera manzana 2, El Paji	Canguihuindo	
19	Construcción de Red de Agua Potable manzana 2 El Paji	Canguihuindo	
20	Equipamiento de la clínica, Canguihuindo	Canguihuindo	
21	Pavimentación Asfáltica de calle Genaro Guzmán Mayer	Cañada Aviación	
22	Pavimentación calle 24 de junio segunda etapa	Cañada Aviación	
23	Ampliación de red de Energía Electrica Camino Guzman Mayer	Cañada Aviación	
24	Pavimentación Asfáltica calle principal en Cañada Aviación	Caña chica	
25	Ampliación de red de Energía Electrica en calle los pinos manzana 3	Cañada chica antigua	
26	Construcción Hospital del niño DIF especializado, Cañada Chica Antigua primera etapa	Cañada chica antigua	
27	Ampliación de red de Energía Electrica Libramiento Oriente	Cañada Chica Antigua	
28	Pavimentación Hidráulica calle encino, Chicavasco	Chicavasco	
29	Construcción de red de drenaje sanitario en calle Vista Hermosa	Chicavasco	
30	Construcción Red de agua potable	Chicavasco	
31	Construcción de drenaje sanitario calle Rincón Gallardo Manzana 1	Chicavasco	
32	Construcción de drenaje sanitario calle cerrada 20 de octubre Manzana 3	Chicavasco	
33	Ampliación de red de Energía Electrica en calle Rio Bravo	Chicavasco	
34	Pavimentación Calle Oriente	Chicavasco	
35	Pavimentación Asfáltica en Avenida Insurgentes Sur Manzana 2 Chicavasco	Chicavasco	
36	Pavimentación Asfáltica de calle Justo Sierra	Chicavasco	
37	Pavimentación Asfáltica en calle Melchor Ocampo	Chicavasco	
38	Construcción de Bachillerato	Chicavasco	
39	Pavimentación Asfáltica Calle Rio	Chicavasco	
40	Construcción de Guarniciones y Banquetas en calle de manzana 2 Chicavasco	Chicavasco	

[Handwritten signature]

[Handwritten signature]

Estado Libre y Soberano de Hidalgo

CONCENTRADO DE OBRAS COPLADEM

No.	OBRA	LOCALIDAD	FIRMA
41	Construcción de Fachada en escuela Primaria	Chicavasco	<i>[Handwritten signature]</i>
42	Construcción de drenaje sanitario calle 20 de Noviembre	Chicavasco	
43	Construcción de Red de Agua potable en calle 20 de Noviembre	Chicavasco	
44	Construcción de Guarniciones y Banquetas en calle 20 de Noviembre, Chicavasco.	Chicavasco	
45	Ampliación de red de Energía Electrica en calle 20 de Noviembre, Chicavasco.	Chicavasco	
46	Pavimentación Asfáltica en calle 20 de Noviembre	Chicavasco	
47	Construcción de Red de Agua Potable, Calle Pachuca Manzana 3, Chicavasco	Chicavasco	
48	Alumbrado Público Calle Pachuca Manzana 3, Chicavasco	Chicavasco	
49	Construcción de Guarniciones y Banquetas Calle Pachuca Manzana 3, Chicavasco	Chicavasco	
50	Construcción de drenaje sanitario calle Vista Hermosa	Chicavasco	
51	Construcción de Red de Agua potable en calle Vista Hermosa	Chicavasco	
52	Construcción de Guarniciones y Banquetas en calle Vista Hermosa	Chicavasco	
53	Red de energía eléctrica en calle Vista Hermosa	Chicavasco	
54	Pavimentación Asfáltica en calle Vista Hermosa	Chicavasco	
55	Construcción de red de agua Potable El Pilón.	Chicavasco	
56	Ampliación de red de Energía Electrica, El Pilón.	Chicavasco	
57	Ampliación de red de Energía Electrica Cerrada Justo	Chicavasco	
58	Ampliación de red de Energía Electrica Barrio El Pozo	Chicavasco	
59	Ampliación de red de Energía Electrica Rio Hondo Vista Hermosa	Chicavasco	
60	Ampliación de red de Energía Electrica Rio Bravo	Chicavasco	
61	Ampliación de red de Energía Electrica Manzana 4 Calle La Ladera y La Liana	Chicavasco	
62	Ampliación de red de Energía Electrica Calle Oyamel y Jacarandas	Chicavasco	
63	Pavimentación de concreto hidráulico de calle tolteca col. Cuauhtémoc manzana 3	Colonia Cuauhtémoc	
64	construcción de drenaje sanitario calle Cuitláhuac	Colonia Cuauhtémoc	
65	Red de conducción de agua del pozo a los depositos	Colonia Cuauhtémoc	
66	Pavimentación Asfáltica de calle Xocoyotzin, Col. Cuauhtémoc	Colonia Cuauhtémoc	
67	Ampliación de red de Energía Electrica de calle Xocoyotzin, Col. Cuauhtémoc	Colonia Cuauhtémoc	
68	Revestimiento del canal de mampostería en Col. Cuauhtémoc	Colonia Cuauhtémoc	
69	Ampliación de la red de agua manzana 3,	Colonia Cuauhtémoc	
70	Construcción de Drenaje sanitario en manzana 1,	Colonia Cuauhtémoc	
71	Construcción de Drenaje sanitario en manzana 2,	Colonia Cuauhtémoc	
72	Ampliación de red de Energía Electrica Calle Heroico Colegio Militar	Colonia Cuauhtémoc	
73	Ampliación de red de Energía Electrica Calle Xocoyotzin	Colonia Cuauhtémoc	
74	Construcción de drenaje sanitario de calle nogal a telesecundaria manzana 3 primera etapa	Dajiedhi	
75	Construcción de drenaje sanitario calle los reyes manzana 2 primera etapa	Dajiedhi	
76	Construcción de guarniciones y banquetas y camellón para acceso	Dajiedhi	

[Handwritten signature]

[Handwritten signature]

[Handwritten signature]

[Handwritten signature]

[Handwritten signature]



CONCENTRADO DE OBRAS COPLADEM

No.	OBRA	LOCALIDAD	FIRMA
77	Construcción de Bardeado en Escuela Primaria José María Morelos y Pavón	Dajiedhi	
78	Construcción de explanada en centro	Dajiedhi	
79	Construcción de cancha de futbol rápido, manzana 4 norte Dajiedhi	Dajiedhi	
80	Red de drenaje sanitario en calle Cerrada los Cactus, ubicada en Manzana 1 Sur.	Dajiedhi	
81	Construcción de planta de tratamiento y drenaje sanitario, manzana 1	Daxtha	
82	Construcción de Techado en templete, en la cuarta sección	Daxtha	
83	Cercado del campo del futbol	Daxtha	
84	Construcción de Guarniciones y Banquetas Calle Camino Real	Daxtha	
85	Remodelación de auditorio	Daxtha	
86	Ampliación de la red de agua potable en calle Felipe Ángeles	Daxtha	
87	Pavimentación Asfáltica de la Calle Felipe Ángeles	Daxtha	
88	Ampliación de red de Energia Eléctrica en calle Veracruz 3a manzana	Daxtha	
89	Pavimentación Asfáltica de calle Colima	Daxtha	
90	Construcción de cancha de Centro deportivo (futbol y basquetbol)	Daxtha	
91	Construcción de drenaje Sanitario, en calle sin nombre, entre calles hidalgo y YucatáH, Colonia Emiliano Zapata 4a manzana	Daxtha	
92	Construcción de áreas verdes Casa Blanca	Daxtha	
93	Rehabilitación de drenaje sanitario cuarta manzana	Daxtha	
94	Pavimentación de la calle 20 de Noviembre	Daxtha	
95	Construcción de Drenaje Sanitario Calle Montevideo San Lucas	Daxtha	
96	Pavimentación de Calle Montevideo	Daxtha	
97	Pavimentación de Calles Monte Sinaí y Calle Garambullo	Daxtha	
98	Pavimentación de Calle Privada Las Torres	Daxtha	
99	Construcción de Guarniciones y banquetas acceso principal	Daxtha	
100	electrificación calle Ejercito Constitucionalista Col. Manzana Chica,	El Huaxtho	
101	Ampliación de drenaje sanitario calle Lázaro Cárdenas, el Huaxtho	El Huaxtho	
102	Construcción de drenaje sanitario calle s/n manzana chica	El Huaxtho	
103	Pavimentación de la calle "La Venta"	El Huaxtho	
104	Pavimentación de Calle, denominado Prolongación Calle Pirules	El Huaxtho	
105	pozo de agua potable terreno de la parte alta	El Huaxtho	
106	Ampliación de red de Energía Eléctrica Joaquín Cravioto Hasta Calle Orozco	El Huaxtho	
107	Ampliación de red de nergía Eléctrica calle Progreso	El Huaxtho	
108	Ampliación de red de nergía Eléctrica calle Revolución y Constituyentes	El Palomo	
109	Ampliación de red de nergía Eléctrica y mejora El Senthe (La redonda, garambuyo y el botho)	El Senthe	
110	Pavimentación de carretera Encino-comunidad El Senthe.	El Senthe	
111	Ampliación de red de Energía Eléctrica Calle Joaquín Cravioto	La Estación	
112	Ampliación de red de nergía Eléctrica calle Bugambilia, Olivos, Pirules, 8 de Octubre	La Estancia	
113	Ampliación red de energía eléctrica	La Estancia	

CONCENTRADO DE OBRAS COPLADEM

No.	OBRA	LOCALIDAD	FIRMA
114	construcción de parque ecoturístico	La Estancia	
115	Construcción de pozo de agua, La Estancia.	La Estancia	
116	Ampliación de red de Energía Electrica Lomas Altas, Estancia la Cañada	La Estancia	
117	Construcción de planta de tratamiento	La Estancia	
118	Construcción de guarniciones y banquetas manzana centro norte	La Estancia	
119	Pavimentación de calle lomas Altas, Estancia la Cañada	La Estancia	
120	Pavimentación camino la estancia-Canguihuindo	La Estancia	
121	Ampliación de red de Energía Electrica Manzana Uno Oriente	La Estancia	
122	Ampliación de red de Energía Electrica Calle Cerrada Los Olmos	La Estancia	
123	Ampliación de red de Energía Electrica 2 calles	La Loma	
124	Construcción de guarniciones y banquetas Avenida Luis Donaldo Colosio	La Loma	
125	Pavimentación Asfáltica de Avenida Insurgentes, La Loma	La Loma	
126	Pavimentación Asfáltica de calle 5 de mayo, La Loma	La Loma	
127	Solicitud de conexión de alcantarillado.	La Peña	
128	Ampliación de red de Energía Electrica Principal	Mesa Chica	
129	Construcción de tanque de agua potable	Las Mecas	
130	Pavimentación de carretera a comunidad Las Mecas	Las Mecas	
131	Ampliación de electrificación de Red Eléctrica, Comunidad de Plomosas	Plomosas	
132	Red de agua potable en la Comunidad de Plomosas.	Plomosas	
133	Construcción de carretera a Plomosas primera etapa	Plomosas	
134	Rehabilitación de camino a Plomosas	Plomosas	
135	Proyecto ecoturístico corredor del puma	Plomosas	
136	Electrificación Saucillo-Plomosas	Plomosas	
137	Ampliación de red de Energía Electrica Cerrada de Abedul	Pozo Grande	
138	Construcción de drenaje Calle Prolongación 2 de Abril Pozo Grande	Pozo Grande	
139	Pavimentación de la calle Cerrada los Pinos, Pozo Grande	Pozo Grande	
140	Remodelación de CEDECOM	Pozo grande	
141	Construcción de drenaje Calle la Ceiba Pozo Grande	Pozo grande	
142	reactivación de la casa de salud	Pozo Grande	
143	Ampliación de red de Energía Electrica Calle Piñones	Pozo Grande	
144	Pavimentación Hidráulica en Cerrada de la Liebre , Colonia Pozo Grande	Pozo Grande	
145	Pavimentación de calle Geranios, Pozo Grande	Pozo Grande	
146	Ampliación de Pavimentación de Concreto Hidráulico de manzana #3,	San Andrés Tianguistengo	
147	Pavimentación de concreto Hidráulico de la manzana #2, Col. San Antonio	San Andrés Tianguistengo	
148	Reconstrucción de piso de explanada principal	San Andrés Tianguistengo	

CONCENTRADO DE OBRAS COPLADEM

No.	OBRA	LOCALIDAD	FIRMA	
149	Ampliación de Pavimentación de concreto hidráulico de acceso al Ejido	San Andrés Tianguistengo		
150	Bardeado de la escuela de la CONAFE, Tierras Coloradas	Santa MaríaMagdalena		
151	Construcción de línea de conducción de agua arroyo - Cerro de la Cruz Magdalena	Santa MaríaMagdalena		
152	Pavimentación Asfáltica de camino a manzana -Cerro de la Cruz Magdalena-	Santa MaríaMagdalena		
153	proyecto turístico con tirolesa,	Santa MaríaMagdalena		
154	Construcción de Puente colgante, en tierras Coloradas	Santa MaríaMagdalena		
155	Rehabilitación de camino que comunica a la manzana, El Paji. Primera etapa	Santa MaríaMagdalena		
156	Rehabilitación de puente de paso de agua, El Paji.	Santa MaríaMagdalena		
157	Ampliación de red de Energía Eléctrica Varios Ramales La Pera, Golondrinas, El Jaspe, Cerro Grande, Puerto Bandera Y Tele bachillerato	Santa María Magdalena		
158	Ampliación de red de Energía Eléctrica, Ramal de la Peñota	Santa María Magdalena		
159	Construcción de sanitarios, piletas, drenaje sanitario y guarniciones en tianguis de autos	Actopan		
160	Revestimiento de terreno de tianguis de autos y productos varios	Actopan		
161	Apoyo de materiales para varias comunidades y colonias	Actopan		
162	Bacheo en varias comunidades y colonias	Actopan		
163	Relleno sanitario	Actopan		
164	Proyecto de imagen urbana varias colonias	Actopan		
165	Corredor del ximbo	Actopan		
166	Corredor gastronómico	Actopan		
167	Corredor del Puma	Actopan		
168	Construcción de Plaza del Vestido	Actopan		
169	Construcción de refugio para Mujeres con violencia de género primera etapa	Actopan		
170	Construcción para refugio de Animales	Actopan		
171	Construcción de nuevo panteón municipal	Actopan		
172	Nomenclatura calles centro Actopan	Actopan		
173	Rehabilitación de drenaje sanitario en mercado 8 de julio	Actopan		
174	Mejora de energía eléctrica colonia centro Norte, Actopan	Actopan		
175	Construcción de Centro de Barrio Colonia Aviación Primera Etapa	Actopan		
176	Construcción de Cancha de basquetbol, Colonia Chapultepec	Actopan		
177	Construcción de pavimentación varias calles, Colonia Chapultepec	Actopan		
178	Construcción de Guarniciones y banquetas, Colonia Chapultepec	Actopan		
179	Construcción de Cancha de basquetbol, Colonia La Estación	Actopan		

CONCENTRADO DE OBRAS COPLADEM

No.	OBRA	LOCALIDAD	FIRMA
180	Rehabilitacion de Unidad deportiva Municipal	Actopan	
181	Rehabilitación de unidad deportiva Jesus Luz Meneses	Actopan	
182	Rehabilitacion de Parque recreativo La Eroca	Actopan	
183	Construcción de Drenaje en colonia La Estación (escuela Felipe Ángeles a un costado, Prolongación Victoria)	Actopan	
184	Pavimentación Asfáltica en colonia La Estación (escuela Felipe Ángeles a un costado, Prolongación Victoria)	Actopan	
185	Construcción de Salón de Usos Múltiples, Colonia Guadalupe	Actopan	
186	Mejora de Electrificación en calle las María Luisas, Actopan.	Actopan	
187	Reubicación de terreno para tianguis de Autos	Actopan	
188	Construcción de Ciclovía	Actopan	
189	Pavimentación de calle sin nombre entre 5a manzana y Parque Urbano	Actopan	
190	Pavimentación de Calles Efrén Rebolledo, Ángel Núñez Soto y José Moreno, col. El Porvenir	Actopan	
191	Pavimentación de concreto hidráulico en cerrada de Trigueros Colonia Los Olivos	Actopan	
192	Construcción de la delegación de la colonia Los Olivos	Actopan	
193	Ampliación de red de Energía Electrica Calle Magnolia Los Olivos	Actopan	
194	Mejora de Energía Eléctrica, Los Olivos	Actopan	
195	Ampliación de red de Energía Electrica Calle Arena Colonia Guadalupe	Actopan	
196	Pavimentación calles Atenas, Mexico 68, Beijing y Londres, Colonia Deportivo Olimpico	Actopan	
197	Construcción de guarniciones y banquetas colonia Luis Donald Colosio	Actopan	
198	Pavimentacion de calles colonia Luis Donald Colosio	Actopan	
199	Construccion de parque recreativo primera etapa colonia Luis Donald Colosio	Actopan	
200	Ampliación de red de Energía Electrica Calle Plata y Sauce, Fundición Alta	Actopan	
201	Ampliación de red de Energía Electrica Calle Norte y Acero, Fundición Baja	Actopan	
202	Ampliación de red de Energía Electrica Calle 16 de Enero	Actopan	

Handwritten signatures and initials in blue ink are scattered across the page, including the 'FIRMA' column of the table and the bottom section. Some signatures are large and stylized, while others are smaller initials.

DEPENDENCIA: PRESIDENCIA MUNICIPAL
SECCIÓN: DIRECCIÓN DE OBRAS PÚBLICAS
N° DE OFICIO: PMA-DOP-01448/2021
ASUNTO: EL QUE SE INDICA

Actopan Hgo., a 11 de Noviembre de 2021.

MTRO. CESAR ROMÁN MORA VELÁZQUEZ
SECRETARIO DE CONTRALORÍA DE GOBIERNO
DEL ESTADO DE HIDALGO
PRESENTE

AT'N L.C.P. y G.P. LUZ SANDRA ARMENGOL JACINTO
DIRECTORA GENERAL DE INSPECCIÓN Y VIGILANCIA
DE OBRAS Y ACCIONES

Por medio del presente, me permito Informar a usted de las Obras Iniciadas por Municipio durante el ejercicio fiscal 2021 correspondientes al FONDO DE APORTACIONES PARA LA INFRAESTRUCTURA DE MUNICIPIOS (FAISM), que se describe y enlista en el anexo al presente.

- Se anexa copia fotostática del oficio de autorización.
- Se anexa copia fotostática de la designación de obra.
- Se anexa copia fotostática por parte de la normativa donde se informa que está en proceso el convenio.

Sin más por el momento, me despido no sin antes reiterarle mis consideraciones.

ATENTAMENTE

ING. JUAN JOSE HERNÁNDEZ JERONIMO
DIRECTOR GENERAL DE OBRAS PÚBLICAS

c.c.p. M. en C. TATIANA TONANTZIN P. ANGELES MORENO- Presidenta Municipal Constitucional de Actopan
Lic. Yurye Lopez Islas - Contralora Municipal

JJHJ/mfcs



ANEXO 1

Nº DE OBRA	NOMBRE DE LA OBRA	LOCALIDAD	FONDO	NUMERO DE OFICIO DE AUTORIZACION	MODALIDAD DE EJECUCIÓN	FECHA DE INICIO	FECHA DE TERMINO
2021/FAISM003009	AMPLIACION DE RED DE ENERGIA ELECTRICA EN BOTHI BAJI (CALLE PROLONGACION IGNACIO ALLENDE Y CERRADAS)	BOTHI BAJI	FAISM	SEFINP-V- FAISM/GI-2021- 003-006	ADMINISTRACION DIRECTA	22-10-2021	31-12-2021
2021/FAISM003016	AMPLIACION DE RED ELECTRICA DE CHICAVASCO, BO (BARRIO) EL POZO CHICAVASCO	CHICAVASCO	FAISM	SEFINP-V- FAISM/GI-2021- 003-011	ADMINISTRACION DIRECTA	22-10-2021	31-12-2021
2021/FAISM003017	AMPLIACION DE RED ELECTRICA DE CANADA AVIACION GUZMAN MAYER	CANADA AVIACION	FAISM	SEFINP-V- FAISM/GI-2021- 003-011	ADMINISTRACION DIRECTA	22-10-2021	31-12-2021
2021/FAISM003019	AMP. LOS OLIVOS CALLE MAGNOLIA (AMPLIACION DE ELECTRIFICACION)	ACTOPAN	FAISM	SEFINP-V- FAISM/GI-2021- 003-012	ADMINISTRACION DIRECTA	22-10-2021	31-12-2021
2021/FAISM003020	AMP. ELECTRICA COL. LA ESTACION CALLE PROLONGACION JOAQUIN CRAVIOTO	ACTOPAN	FAISM	SEFINP-V- FAISM/GI-2021- 003-012	ADMINISTRACION DIRECTA	22-10-2021	31-12-2021
2021/FAISM003021	AMP. ACTOPAN COL. FLORESTA C. 16 DE ENERO (AMPLIACION DE ELECTRIFICACION)	ACTOPAN	FAISM	SEFINP-V- FAISM/GI-2021- 003-012	ADMINISTRACION DIRECTA	22-10-2021	31-12-2021
2021/FAISM003022	AMPLIACION DE FUNDICION BAJA CALLES NORTE Y ACERO (AMPLIACION DE ELECTRIFICACION)	ACTOPAN	FAISM	SEFINP-V- FAISM/GI-2021- 003-012	ADMINISTRACION DIRECTA	22-10-2021	31-12-2021
2021/FAISM003023	AMP. DE RED ELECTRICA DE LA LOMA, CALLES JOSEFA ORTIZ DE DOMINGUEZ Y CDA 16 DE SEPTIEMBRE, LA LOMA ACTOPAN HGO	LA LOMA	FAISM	SEFINP-V- FAISM/GI-2021- 003-013	ADMINISTRACION DIRECTA	22-10-2021	31-12-2021

21 OCT 2021

12:32pm

RECIBIDO

Obras Públicas
No. De oficio: PMAH/DGOP/1350/2021

Actopan, Hidalgo a 20 de Octubre 2021

LIC. MARTHA YOLANDA PAREDES ESCAMILLA
TESORERA MUNICIPAL
PRESENTE.

AT'N: L.C. IRMA PÉREZ CASTRO
DIRECTORA DE CONTABILIDAD Y PRESUPUESTO

En relación a la obra: “AMP. LOS OLIVOS CALLE MAGNOLIA (AMPLIACIÓN DE ELECTRIFICACIÓN)” en el Municipio de Actopan, Hgo., autorizada mediante oficio No. SEFINP-V-FAISM/GI-2021-003-012 de fecha 10 de Septiembre de 2021 y SEFINP-DGP-00148/2021 de fecha 29 de septiembre de 2021, con No. de obra: 2021/FAISM003019, me permito enviar a usted, la ficha de depósito de CFE, para su pago, por un monto de \$373,813.48 (Trescientos setenta y tres mil ochocientos trece pesos 48/100 M.N.) FAISM 2021.

Sin más por el momento, le envío un cordial saludo.

ATENTAMENTE:



ING. JUAN JOSÉ HERNÁNDEZ JERÓNIMO
DIRECTOR GENERAL DE OBRAS PÚBLICAS MUNICIPAL

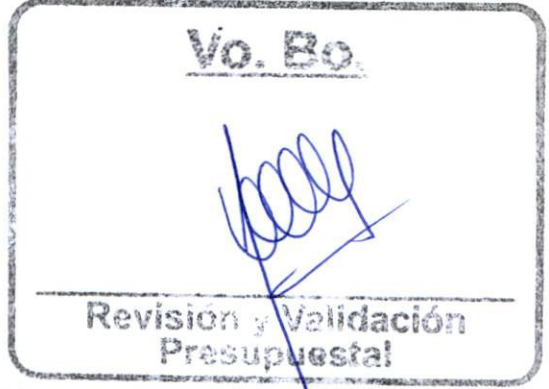

TTMA/JJHJ/FHR
C.C.P.- ARCHIVO

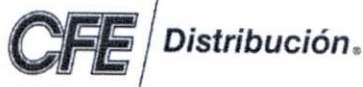

Factura Deudor FI	D000-386247
UUID:	7B6D0988-DDB2-48B4-9475-183736ABA4DF
No. Certificado:	00001000000503899175
Fecha:	2021-11-04T09:33:04
Lugar Expedición:	06600
Tipo Comprobante:	I-INGRESO
Régimen Fiscal:	601
Moneda:	MXN
Tipo de Cambio:	
Confirmación:	

EMISOR	
Nombre:	CFE DISTRIBUCION
RFC:	CDI160330RC9
RECEPTOR	
Nombre:	MUNICIPIO DE ACTOPAN
RFC:	MAC850101992
Uso CFDI:	G03

Cantidad	Clave	Prod/Serv	Descripción	Precio Unitario	Importe	Impuestos Traslados/Retenidos				
						Basa	Impcto.	Factor	Tasa/Cuota	Importe
1.000	E48	01010101	AMP. LOS OLIVOS CALLE MAGNOLIA	322,253.00	322,253.00	322,253.00	002	Tasa	0.160000	51,560.48
										Subtotal
										322,253.00
										Total Impuestos Traslados
										51,560.48
										Total Impuestos Retenidos
										0.00
										Total
										373,813.48

TOTAL CON LETRA			
TRESIENTOS SETENTA Y TRES MIL OCHOCIENTOS TRECE PESOS 48 /100 M. N.			
FORMA DE PAGO	03-TRANSFERENCIA ELECTRÓNICA DE FONDOS	MÉTODO DE PAGO	PUE-PAGO EN UNA SOLA EXHIBICIÓN
SELLO DEL SAT			
molMLyBwpYfv99+bx0bLAbmUsNhPjbeGqoJNCT9a0yBwQDI/Z0eATgFArhWk5C4WuIBIHO+uVQTD15/oWhIOBCT3YKtreBwwHwic +oyRch0Nhw6CuKQj964OBLVM5CLeiNmzPLam25ZduT7xVTB1kYnZi8mQ9ykMSCbFSopdWROm7olgFumQxMcBwZM6KFHr05bphWdseLT0KU6s74RHAX6UWDZ8HSAkilsHuaXqmlg6ya+6puTOTBdlwawQZA0fAVn/ lhjEw44Dvid44yikG3l+uYu5aYrPimTo8B+KxU1YFAOKMeb6e3TWZubJ9vFZS7cv1y87Dc94NK/g==			
SELLO DIGITAL			
g85AKI2aHvqTbfn17TNOn7BUUaR5GRFItokDOWzGR9QrWeE1wx7afnbG2Sr9OfhvoaYmnlT9y6EIVNo33xVDz/eGmWF0rz/zGHPFRdIRhVrHofwVmgeMdURkQRm3NWCvdlidSyq5vqLpapi7IO+2sVcK55EsM6hp3IH0Y4wB6ZsjvCz+GSKclCbrlyocjOD8cGWxCohUVZNb7UN2cmX/os0mNk6bqFGSRHKeE9arSUAaXXV4BDQbmEskmbc8RAyQvs00Ww05ruPHMIkBTEv+EvoyaQFY0lyk3CpPzz67QxSwuPUzMOhzf0IAATsgLDJ+Sw8V6AFFsBEIxVwyNNOQ==			



CADENA ORIGINAL DEL COMPLEMENTO DE CERTIFICACIÓN DIGITAL DEL SAT	
1.1 7B6D0988-DDB2-48B4-9475-183736ABA4DF 2021-11-04T09:30:37 g85AKI2aHvqTbfn17TNOn7BUUaR5GRFItokDOWzGR9QrWeE1wx7afnbG2Sr9OfhvoaYmnlT9y6EIVNo33xVDz/eGmWF0rz/ zGHPFRdIRhVrHofwVmgeMdURkQRm3NWCvdlidSyq5vqLpapi7IO+2sVcK55EsM6hp3IH0Y4wB6ZsjvCz+GSKclCbrlyocjOD8cGWxCohUVZNb7UN2cmX/ os0mNk6bqFGSRHKeE9arSUAaXXV4BDQbmEskmbc8RAyQvs00Ww05ruPHMIkBTEv+EvoyaQFY0lyk3CpPzz67QxSwuPUzMOhzf0IAATsgLDJ+Sw8V6AFFsBEIxVwyNNOQ== 00001000000504041684	
NUM. SERIE DEL CERTIFICADO SAT	FECHA Y HORA DE CERTIFICACIÓN
00001000000504041684	2021-11-04T09:30:37

```

<?xml version="1.0" encoding="UTF-8"?>
<cfdi:Comprobante LugarExpedicion="06600" MetodoPago="PUE" TipoDeComprobante="I" Total="373813.48" Moneda="MXN" SubTotal="322253.00"
CondicionesDePago="Pago a 7 días"
Certificado="MIIF9TCCA92gAwIBAgIUMDAwMDEwMDAwMDA1MDM4OTkxNzUwDQYJKoZIhvcNAQELBQAwggGEMSAwHgYDVQOQDBdBVVRPUkIEC
NoCertificado="00001000000503899175" FormaPago="03"
Sello="g85AKI2aHVqTbfn17TNOn7BUUaR5GRFItoKDOwzGR9QrWeE1wx7afnbG2Sr9OfHvoaYmnIT9y6EIVNo33xVDz/eGmWF0rz/zGHPFrdDtRhrRHofwVm
Fecha="2021-11-04T09:33:04" Folio="386247" Serie="D000" Version="3.3" xsi:schemaLocation="http://www.sat.gob.mx/cfd/3
http://www.sat.gob.mx/sitio_internet/cfd/3/cfdv33.xsd" xmlns:xsi="http://www.w3.org/2001/XMLSchema-instance" xmlns:cfdi="http://www.sat.gob.mx/cfd/3">
  <cfdi:Emisor RegimenFiscal="601" Nombre="CFE DISTRIBUCION" Rfc="CDI160330RC9"/>
  <cfdi:Receptor Nombre="MUNICIPIO DE ACTOPAN" Rfc="MAC850101992" UsoCFDI="G03"/>
  - <cfdi:Conceptos>
    - <cfdi:Concepto Importe="322253.00" ValorUnitario="322253.00" Descripcion="AMP. LOS OLIVOS CALLE MAGNOLIA" Unidad="Unidad de Servicio"
      ClaveUnidad="E48" Cantidad="1.000" NoIdentificacion="D401" ClaveProdServ="01010101">
      - <cfdi:Impuestos>
        - <cfdi:Traslados>
          <cfdi:Traslado Importe="51560.48" TasaOCuota="0.160000" TipoFactor="Tasa" Impuesto="002" Base="322253.00"/>
        </cfdi:Traslados>
      </cfdi:Impuestos>
    </cfdi:Concepto>
  </cfdi:Conceptos>
  - <cfdi:Impuestos TotalImpuestosTrasladados="51560.48">
    - <cfdi:Traslados>
      <cfdi:Traslado Importe="51560.48" TasaOCuota="0.160000" TipoFactor="Tasa" Impuesto="002"/>
    </cfdi:Traslados>
  </cfdi:Impuestos>
  - <cfdi:Complemento>
    <tfd:TimbreFiscalDigital Version="1.1" xsi:schemaLocation="http://www.sat.gob.mx/TimbreFiscalDigital
      http://www.sat.gob.mx/sitio_internet/cfd/TimbreFiscalDigital/TimbreFiscalDigitalv11.xsd"
      SelloSAT="molMLyBwpYfiv99+bx0bLAbmUsNhPjbeGqoJNCT9a0yBWQDI/Z0eATgffArhW0k5C4WuIBIHO+uVQTDI5/oWhIOBCT3YKtreBwwl
      NoCertificadoSAT="00001000000504041684"
      SelloCFD="g85AKI2aHVqTbfn17TNOn7BUUaR5GRFItoKDOwzGR9QrWeE1wx7afnbG2Sr9OfHvoaYmnIT9y6EIVNo33xVDz/eGmWF0rz/zGHPF
      RfcProvCertif="EFA100217SU5" FechaTimbrado="2021-11-04T09:30:37" UUID="7B6D0988-DDB2-48B4-9475-183736ABA4DF"
      xmlns:tfd="http://www.sat.gob.mx/TimbreFiscalDigital"/>
  </cfdi:Complemento>
</cfdi:Comprobante>

```

Verificación de comprobantes fiscales digitales por internet

RFC del emisor	Nombre o razón social del emisor	RFC del receptor	Nombre o razón social del receptor
CDI160330RC9	CFE DISTRIBUCION	MAC850101992	MUNICIPIO DE ACTOPAN
Folio fiscal	Fecha de expedición	Fecha certificación SAT	PAC que certificó
7B6D0988-DDB2-48B4-9475-183736ABA4DF	2021-11-04T09:33:04	2021-11-04T09:30:37	EFA100217SU5
Total del CFDI	Efecto del comprobante	Estado CFDI	Estatus de cancelación
\$373,813.48	Ingreso	Vigente	Cancelable con aceptación

Imprimir

**CFE DISTRIBUCIÓN
 APORTACIÓN PARA LA EJECUCIÓN DE OBRAS NECESARIAS A CARGO DE C.F.E.**

BANCO BANORTE

CONVENIO: 3129

par_clabe

REFERENCIA: 48341101082130523288

REGIMEN DE APORTACIONES:

SOLICITUD: 00001796
 OFICIO: 75/2020
 SOLICITANTE: AMP. LOS OLIVOS CALLE MAGNOLIA
 FECHA LIMITE DE PAGO: 20 DE NOVIEMBRE DE 2021

TIPO DE DEPOSITO

EFFECTIVO	
CHEQUE CERTIFICADO O DE CAJA	
PAR_TIPO_DEPOSITO_3	

CARGO POR OBRA ESPECIFICA: \$	322,253.00
CARGO POR AMPLIACIÓN: \$	0.00
I.V.A.: \$	51,560.48
SUBTOTAL: \$	322,253.00

TOTAL: \$ 373,813.48



48341101082130523288

**✓ CASO DE REQUERIR FACTURA, FAVOR DE SOLICITARLO EN UN PLAZO NO MAYOR A 5 DÍAS
 ÁBILES.**

Comprobante de Transferencia



Ordenante	MUNICIPIO DE ACTOPAN
Folio Mifel Net	11718666
Fecha	22/10/21
Hora	11:45:47
Usuario que Capturó	ACTO2020
Usuarios que Autorizaron	ACTO2020
Cuenta de Origen	MXP XXXXXXXX1753
Moneda	MXP
Concepto para Estado de Cuenta	48341101082130523288
Referencia de Transferencia	483411010821305
Cuenta Destino	072650004759405576
Monto	MXP 373,813.48
Banco Destino	BANCO MERCANTIL DEL NORTE, S. A.
Nombre de Cuenta Destino	CFE DISTRIBUCION
Comisión	MXP 0.00
IVA Por Comisión	MXP 0.00
Monto Total	MXP 373,813.48
Clave de Rastreo (SPEI)	20211022400420000MIFE000373750
Acuse de recibo	Acuse
RFC	-
IVA	-
Número de Referencia	4834110

[Imprimir](#)
[Regresar](#)

ACUOC

ACTOPAN HGO., A 14 DE SEPTIEMBRE DE 2021.
ASUNTO: DESIGNACIÓN DE RESIDENTE

ARQ. LEON PEÑA GARCIA
RESIDENTE DE OBRA
OBRAS PÚBLICAS
PRESENTE

POR MEDIO DEL PRESENTE RECIBA UN CORDIAL SALUDO Y A LA VEZ LE INFORMO QUE EN ACATO A LO DISPUESTO EN LOS ARTÍCULOS 102, 103, 104 Y 105 DEL REGLAMENTO DE LA LEY DE OBRAS PÚBLICAS DEL ESTADO DE HIDALGO, Y A TRAVÉS DE ESTA DEPENDENCIA QUE EN BASE A LA LABOR QUE SE HA VENIDO REALIZANDO SE LE HA ASIGNADO COMO **RESIDENTE RESPONSABLE** LA OBRA:

**2021/FAISM003019 "AMP. LOS OLIVOS CALLE MAGNOLIA (AMPLIACION DE ELECTRIFICACION)"
DEL FONDO: FAISM 2021, EN COLONIA LOS OLIVOS.**

LA SUPERVISIÓN DE LOS TRABAJOS A EJECUTAR DE MANERA QUE DEBEN INTEGRAR EN SU TOTALIDAD EL EXPEDIENTE UNITARIO DE OBRA DEBIDAMENTE REQUISITADO CON LAS FIRMAS CORRESPONDIENTES DE; EL ACTA DE INTEGRACIÓN DE COMITÉ, ACTA DE INICIO DE OBRA Y EL ACTA DE ENTREGA RECEPCIÓN, DICHA RESPONSABILIDAD NO CULMINA CON LA ENTREGA FÍSICA DE LA OBRA, SI NO QUE DEBE ESTAR OPERANDO Y LIBERADA DE OBSERVACIONES ADMINISTRATIVAS O ECONÓMICAS POR LA ASEH (AUDITORIA SUPERIOR DEL ESTADO DE HIDALGO) Y DE MAS DEPENDENCIAS QUE ASÍ LO SOLICITEN.

POR LO QUE SOLICITO RESPETUOSAMENTE SE PONGA A CARGO DE ESTA, PARA LOS TRABAJOS TANTO FÍSICO COMO ADMINISTRATIVO SEAN EJECUTADOS EN TIEMPO Y FORMA DE ACUERDO A LOS LINEAMIENTOS DEL PROGRAMA.

ATENTAMENTE



ING. JUAN JOSÉ HERNÁNDEZ JEREZA
DIRECTOR GENERAL DE OBRAS PÚBLICAS

30/SEPT/21.
14:00 HRS

RECIBI ORIGINAL
Arq. J. Peña Garcia

C.C.P. - ARCHIVO