

DICTAMEN DE FACTIBILIDAD

PACHUCA DE SOTO, HGO., A 24 DE JUNIO DE 2021

ID R1420/28/05-2021

DGVTEYP/V/R33/01543/2021

MTRA. TATIANA TONANTZIN P. ÁNGELES MORENO
PRESIDENTA MUNICIPAL CONSTITUCIONAL DE ACTOPAN

Ejercicio Fiscal: 2021
Unidad Responsable: Municipios
Unidad Presupuestal: Actopan
Programa Sectorial: 20 - Inversión
Programa Presupuestario: Inversión en Municipios
Oficio y/o Solicitud: , de fecha 24 de junio de 2021

tos Generales de la Obra / Acción

Ubicación: REGION VII - ACTOPAN - 03 - Actopan - 011 - Dajiedi
Barrio, Colonia, Ejido: Dajiedhi
Nombre de la Obra / Acción: DRENAJE SANITARIO EN MANZANA 2. EN LA COMUNIDAD DE DAJIEDHI
Modalidad de Ejecución: C - Contrato

Estructura Financiera

Inversión Total	Inversión Federal	Inversión Estatal	Inversión Municipal	Inversión Beneficiarios	Inversión Rec. Propios	Inversión Otros
\$718,452.41	\$0.00	\$0.00	\$718,452.41	\$0.00	\$0.00	\$0.00
Fuente de Financiamiento			FAISM			

Programa Municipal: S42 - ALCANTARILLADO

olución: **VIABLE DE TRAMITACIÓN**

El presente documento administrativo No es un Oficio de Autorización de Recursos, es el resultado del estudio de factibilidad que se realizó al expediente técnico, con base en la información presentada por la Unidad Presupuestal, quien tiene la responsabilidad absoluta de su contenido y veracidad.

ATENTAMENTE

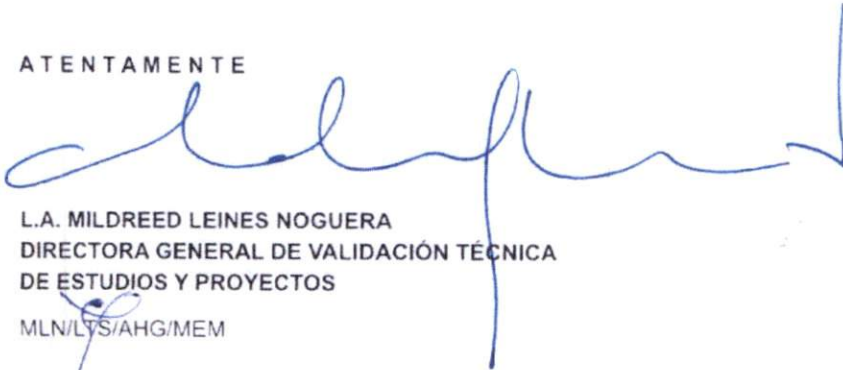
L.A. MILDREED LEINES NOGUERA
DIRECTORA GENERAL DE VALIDACIÓN TÉCNICA
DE ESTUDIOS Y PROYECTOS

MLN/LYS/AHG/MEM

CÉDULA DE REGISTRO

Instancia Ejecutora

Unidad Responsable: 60 - MUNICIPIOS

Unidad Presupuestal: 03 - ACTOPAN

Obra / Acción

ID: R1420/28/05-2021 /DRENAJE SANITARIO EN MANZANA 2, EN LA COMUNIDAD DE DAJIEDHI

Datos Generales

FECHA DE INGRESO: 28/05/2021

Tipo de Solicitud: FONDOS DE INVERSIÓN MUNICIPAL

EJERCICIO FISCAL: 2021

Nombre de la Obra: DRENAJE SANITARIO EN MANZANA 2, EN LA COMUNIDAD DE DAJIEDHI

Descripción: RED DE DRENAJE SANITARIO QUE INCLUYE: TRAZO Y NIVELACION DE TERRENO, EXCAVACION EN CEPAS CON MAQUINARIA, CAMA DE MATERIAL SELECCIONADO PRODUCTO DE LA EXCAVACION, SUM. E INSTALACION DE TUBERIA DE CONCRETO SIMPLE, 921.20 ML DE 10" (25.40 CM), DE RELLENO CON MATERIAL PRODUCTO DE EXCAVACION COMPACTADO CON BAILARINA, RELLENO A VOLTEO UTILIZANDO MATERIAL PRODUCTO DE LA EXCAVACION, 15 POZOS DE VISITA DE MURO DE TAB. DE 0.25 M A TIZON A RASANTE. HIDR. VARIANTE, SUMINISTRO Y COLOCACION DE MAMPARA INFORMATIVA

Modalidad de Ejecución: Contrato

Tipo de Obra: Nueva

Estructura Financiera

	INVERSIÓN
FEDERAL	\$0.00
ESTATAL	\$0.00
MUNICIPAL	\$718,452.41
OTROS	\$0.00
TOTAL:	\$718,452.41

Calendario de Inversión

Número de Meses 3

MUNICIPAL

Partida	Mes 01	Mes 02	Mes 03	Mes 04	Mes 05	Mes 06	Mes 07	Mes 08	Mes 09	Mes 10	Mes 11	Mes 12	Total
614001	101,309.93	331,261.91	285,880.57	0.00	0.00	0.00	0.00	0.00	0.00	0.00	0.00	0.00	718,452.41
TOTAL	101,309.93	331,261.91	285,880.57	0.00	0.00	0.00	0.00	0.00	0.00	0.00	0.00	0.00	718,452.41

Clasificación Contable Presupuestal

Obra: - Obra - Construcciones en Proceso en Bienes del Dominio Público

Alineación PED

Ejercicio Fiscal: 2021

Ramo: 36 - INVERSIÓN EN MUNICIPIOS

Unidad Responsable: 60 - MUNICIPIOS

Unidad Presupuestal: 03 - ACTOPAN

Fuente de Financiamiento:

Tipo de Gasto: 02 - GASTO DE CAPITAL

Finalidad: 02 - DESARROLLO SOCIAL

Función: 02 - VIVIENDA Y SERVICIOS A LA COMUNIDAD

SubFunción: 06 - SERVICIOS COMUNALES

Eje Temático Plan Estatal: 504 - HIDALGO CON DESARROLLO SOSTENIBLE

Programa: K0020 - INVERSIÓN

SubPrograma: 40 - INVERSIÓN EN MUNICIPIOS

Objetivo: 001 - DISMINUCIÓN DE LA CARENCIA POR ACCESO A LOS SERVICIOS BÁSICOS

Política Sectorial: 1 - POBREZA

Estrategía: 00-NO APLICA

Línea de Acción: 00-NO APLICA

Beneficiario: K01 - HABITANTES - HABITANTES

Espacio Geográfico: 03011 - 03011 ACTOPAN

Indicador Estratégico: 3 - CARENCIA POR ACCESO A LOS SERVICIOS BÁSICOS DE VIVIENDA

Objetivo Transversal: 0 - No Aplica

Indicador de Gestión:



CÉDULA DE REGISTRO



Meta ODS: 02 - FB - LOGRAR EL ACCESO A SERVICIOS DE SANEAMIENTO E HIGIENE ADECUADOS Y EQUITATIVOS PARA TODOS Y PONER FIN A LA DEFECACIÓN AL AIRE LIBRE, PRESTANDO ESPECIAL ATENCIÓN A LAS NECESIDADES DE LAS MUJERES Y LAS NIÑAS Y LAS PERSONAS EN SITUACIONES DE VULNERABILIDAD.

Indicador PED: 00-NO APLICA

Indicador Plan Municipal: 5 ACTOPAN SUSTENTABLE CON IMPULSO CIUDADANO

Sin texto

M. EN C. TATIANA TONANTZIN P. ÁNGELES MORENO
PRESIDENTA MUNICIPAL CONSTITUCIONAL DE ACTOPAN

ING. FRANCISCO PEÑA VILLAVARDE
DIRECTOR GENERAL DE OBRAS PUBLICAS

Cédula Profesional: 2727432

Instancia Ejecutora

Unidad Responsable: Municipios

Unidad Presupuestal: Actopan

Obra / Acción

ID: R1420/28/05-2021 / DRENAJE SANITARIO EN MANZANA 2, EN LA COMUNIDAD DE DAJIEDHI

Localización

Municipio: 03 - Actopan

Localidad: Dajiedi

Barrio y/o Col: Dajiedhi

Modalidad: CONTRATO

Partida	Importe
PRELIMINARES	\$ 4,446.65
EXCAVACIONES	\$ 192,387.97
LINEA DE TUBERÍA	\$ 141,496.87
RELLENOS	\$ 91,913.85
POZOS DE VISITA	\$ 185,481.79
MAMPARA INFORMATIVA	\$ 3,628.40
Total :\$	619,355.53
	IVA 16% \$ 99.096,88

Estructura Financiera:

Federal:	\$ 0,00
Estatad:	\$ 0,00
Municipal:	\$ 718.452,41
Otros(Beneficiarios, Recursos Propios):	\$ 0,00

Gran Total:\$ 718,452.41

Sin texto

AUTORIZO



M. EN C. TATIANA TONANTZIN P. ANGELES MORENO
PRESIDENTA MUNICIPAL CONSTITUCIONAL DE ACTOPAN



ING. FRANCISCO PEÑA VILLAVARDE
DIRECTOR GENERAL DE OBRAS PUBLICAS

Cédula Profesional: 2727432

PRESUPUESTO

Instancia Ejecutora

Unidad Responsable: Municipios

Unidad Presupuestal: Actopan

Obra / Acción

ID: R1420/28/05-2021 / DRENAJE SANITARIO EN MANZANA 2, EN LA COMUNIDAD DE DAJIEDHI

Localización

Municipio: 03 - Actopan

Localidad: Dajiedi

Barrio y/o Col: Dajiedhi

Modalidad: CONTRATO

Clave	Concepto	Unidad	Cantidad	P.U	Importe
-------	----------	--------	----------	-----	---------

Partida: **PRELIMINARES**

Sub Partida:

LIMPIEZA Y TRAZO

EFc0081	TRAZO Y NIVELACION DE TERRENO PARA DESPLANTE DE ESTRUCTURA, DE 400 A 1200 M2 , ESTABLECIENDO REFERENCIAS Y BANCOS DE NIVEL, CON EQUIPO TOPOGRAFICO, INCLUYE: MANO DE OBRA, EQUIPO Y HERRAMIENTA	M2	662.690000	6.710000	4,446.650000
SUBTOTAL:					4,446.65

Partida: **EXCAVACIONES**

Sub Partida:

EXCAVACIONES

AAc0023	EXCAVACION EN ZANJA POR MEDIOS MECANICOS EN MATERIAL SECO CLASE II, TODAS LAS ZONAS, INCLUYE: AFINE DE TALUDES Y FONDO, EXTRACCION DE REZAGA A MANO A BORDE DE ZANJA, TRASPALCOS Y ACARREO LIBRE, MANO DE OBRA, EQUIPO Y HERRAMIENTA. EXCAVACION DE 0.00 A 2.00 M. DE PROFUNDIDAD. (MEDIDO COMPACTO).	M3	972.910000	61.180000	59,522.630000
SUBTOTAL:					59,522.63

Clave	Concepto	Unidad	Cantidad	P.U	Importe
-------	----------	--------	----------	-----	---------

Partida: **EXCAVACIONES**

Sub Partida:

EXCAVACIONES					
AAc0024	EXCAVACION EN ZANJA POR MEDIOS MECANICOS EN MATERIAL SECO CLASE II, TODAS LAS ZONAS, INCLUYE: AFINE DE TALUDES Y FONDO, EXTRACCION DE REZAGA A MANO A BORDE DE ZANJA, TRASPALOS Y ACARREO LIBRE, MANO DE OBRA, EQUIPO Y HERRAMIENTA. EXCAVACION DE 2.01 A 4.00 M. DE PROFUNDIDAD. (MEDIDO COMPACTO).	M3	49.700000	68.830000	3,420.850000
AAc0028	EXCAVACION EN ZANJA POR MEDIOS MECANICOS Y EQUIPO NEUMATICO EN MATERIAL SECO CLASE III, TODAS LAS ZONAS, INCLUYE: AFINE DE TALUDES Y FONDO, EXTRACCION DE REZAGA A MANO A BORDE DE ZANJA, TRASPALOS Y ACARREO LIBRE, MANO DE OBRA, EQUIPO Y HERRAMIENTA. EXCAVACION DE 2.01 A 4.00 M. DE PROFUNDIDAD. (MEDIDO COMPACTO).	M3	12.410000	564.980000	7,011.400000
SUBTOTAL:					10,432.25

Partida: **EXCAVACIONES**

Sub Partida:

EXCAVACIONES					
AAc0027	EXCAVACION EN ZANJA POR MEDIOS MECANICOS Y EQUIPO NEUMATICO EN MATERIAL SECO CLASE III, TODAS LAS ZONAS, INCLUYE: AFINE DE TALUDES Y FONDO, EXTRACCION DE REZAGA A MANO A BORDE DE ZANJA, TRASPALOS Y ACARREO LIBRE, MANO DE OBRA, EQUIPO Y HERRAMIENTA. EXCAVACION DE 0.00 A 2.00 M. DE PROFUNDIDAD. (MEDIDO COMPACTO).	M3	243.280000	503.260000	122,433.090000
SUBTOTAL:					122,433.09

Partida: **LINEA DE TUBERÍA**

Sub Partida:

CAMAS					
EFc0145	CAMA DE MATERIAL SELECCIONADO PRODUCTO DE LA EXCAVACION, APISONADA CON PISON DE MANO, INCLUYE CONSTRUCCION DE APOYO SEMICIRCULAR PARA PERMITIR APOYO COMPLETO DE LA TUBERIA, MANO DE OBRA Y HERRAMIENTA.	M3	64.490000	152.280000	9,820.540000
SUBTOTAL:					9,820.54

Partida: **LINEA DE TUBERÍA**

Sub Partida:

ALCANTARILLADO					
EFc0149	SUMINISTRO E INSTALACION DE TUBERIA DE CONCRETO SIMPLE DE 10" (25 CM) DE Ø ASENTADO CON MORTERO CEMENTO - ARENA PROPORCIÓN 1:4 PARA SU JUNTEO, INCLUYE: FLETE, PRUEBA DE HERMETICIDAD, ACARREOS, JUNTEO, EQUIPO, MATERIALES, MANO DE OBRA Y HERRAMIENTA.	M	921.200000	142.940000	131,676.330000
SUBTOTAL:					131,676.33

Partida: **RELLENOS**

Sub Partida:

RELLENOS					
EFc0105	RELLENO COMPACTADO CON PISON DE MANO CON MATERIAL PRODUCTO DE EXCAVACION, EN CAPAS DE 20 CM. DE ESPESOR, INCLUYE: INCORPORACION DE HUMEDAD, MANO DE OBRA Y HERRAMIENTA.	M3	322.480000	152.280000	49,107.250000
SUBTOTAL:					49,107.25

Clave	Concepto	Unidad	Cantidad	P.U	Importe
-------	----------	--------	----------	-----	---------

Partida: **RELLENOS**

Sub Partida:

RELLENOS					
EFc0103	RELLENO A VOLTEO UTILIZANDO MATERIAL PRODUCTO DE LA EXCAVACION, INCLUYE: MANO DE OBRA Y HERRAMIENTA	M3	788.190000	54.310000	42,806.600000
SUBTOTAL:					42,806.60

Partida: **POZOS DE VISITA**

Sub Partida:

POZO DE VISITA					
EFc0173	POZO DE VISITA COMUN DE MURO DE TABIQUE ROJO RECOCIDO DE 0.24 m. A TIZON ASENTADO CON MORTERO CEMENTO-ARENA 1:4, DESPLANTE MAMP. ASENTADA CON MORTERO CEMENTO-ARENA 1:4, ESCALONES, SOBRE TUBO DE 0.30 A 0.45 m. PROFUNDIDAD DE RASANTE HIDRAULICA 1.51 A 1.75 m., APLANADO ACABADO FINO, PLANTILLA DE CONCRETO f'c=100 Kg/cm2 DE 10 cm. DE ESPESOR, BASE DE MAMPOSTERIA, ESCALERILLA, INCLUYE: SUMINISTRO Y COLOCACION DE BROCAL Y TAPA DE CONCRETO DE 1.07 m. DE Ø, MATERIALES, MANO DE OBRA Y HERRAMIENTA.	PZA	9.000000	10,902.380000	98,121.420000
SUBTOTAL:					98,121.42

Partida: **POZOS DE VISITA**

Sub Partida:

POZO DE VISITA					
EFc0175	POZO DE VISITA COMUN DE MURO DE TABIQUE ROJO RECOCIDO DE 0.24 m. A TIZON ASENTADO CON MORTERO CEMENTO-ARENA 1:4, DESPLANTE MAMP. ASENTADA CON MORTERO CEMENTO-ARENA 1:4, ESCALONES, SOBRE TUBO DE 0.30 A 0.45 m. PROFUNDIDAD DE RASANTE HIDRAULICA 2.01 A 2.25 m., APLANADO ACABADO FINO, PLANTILLA DE CONCRETO f'c=100 Kg/cm2 DE 10 cm. DE ESPESOR, BASE DE MAMPOSTERIA, ESCALERILLA, INCLUYE: SUMINISTRO Y COLOCACION DE BROCAL Y TAPA DE CONCRETO DE 1.07 m. DE Ø, MATERIALES, MANO DE OBRA Y HERRAMIENTA.	PZA	5.000000	13,750.630000	68,753.150000
SUBTOTAL:					68,753.15

Partida: **POZOS DE VISITA**

Sub Partida:

POZO DE VISITA					
EFc0179	POZO DE VISITA COMUN DE MURO DE TABIQUE ROJO RECOCIDO DE 0.24 m. A TIZON ASENTADO CON MORTERO CEMENTO-ARENA 1:4, DESPLANTE MAMP. ASENTADA CON MORTERO CEMENTO-ARENA 1:4, ESCALONES, SOBRE TUBO DE 0.30 A 0.45 m. PROFUNDIDAD DE RASANTE HIDRAULICA 3.01 A 3.25 m., APLANADO ACABADO FINO, PLANTILLA DE CONCRETO f'c=100 Kg/cm2 DE 10 cm. DE ESPESOR, BASE DE MAMPOSTERIA, ESCALERILLA, INCLUYE: SUMINISTRO Y COLOCACION DE BROCAL Y TAPA DE CONCRETO DE 1.07 m. DE Ø, MATERIALES, MANO DE OBRA Y HERRAMIENTA.	PZA	1.000000	18,607.220000	18,607.220000
SUBTOTAL:					18,607.22

Partida: **MAMPARA INFORMATIVA**

Sub Partida:

MAMPARA					
EFc0191	SUMINISTRO Y COLOCACION DE MAMPARA INFORMATIVA DE 1.20 x 2.00 m. A BASE DE LAMINA CALIBRE 18, CON BASTIDOR DE ANGULO DE 1/2" x 1/8", CON UN SOPORTE TRANSVERSAL VERTICAL AL CENTRO Y SOPORTE CON ANGULO DE 1/2" x 1/8" AHOGADO AL PISO 60 cm, Y 1.17 m. DE ALTURA LIBRE DEL NIVEL DEL PISO CON EL PAÑO INFERIOR DE LA PLACA, CON LOGOTIPO DE PRESIDENCIA MUNICIPAL COLOCADO EN LA PARTE SUPERIOR IZQUIERDA DANDO UN MARGEN DE 10 cm. EN LOS EXTREMOS, EL TAMAÑO DEL LOGOTIPO SERA DE 54 X 62 cm. EL FONDO SERA EN PINTURA DE ESMALTE COLOR BLANCO COMEX, PREVIA APLICACION DE PRIMARIO ANTICORROSIVO, LOS DATOS DE LA MAMPARA Y COLORES SERAN LOS INDICADOS POR LA SUPERVISION, INCLUYE: MATERIALES MENORES DE CONSUMO, MANO DE OBRA, HERRAMIENTA Y EQUIPO.	PZA	1.000000	3,628.400000	3,628.400000
SUBTOTAL:					3,628.40

Clave	Concepto	Unidad	Cantidad	P.U	Importe
				SUBTOTAL 1:	619,355.53
				IVA 16%	\$99.096,88
				TOTAL:	S 718.452.41

GENERADOR DE OBRA

Instancia Ejecutora

Unidad Responsable: Municipios

Unidad Presupuestal: Actopan

Obra / Acción

ID: R1420/28/05-2021 / DRENAJE SANITARIO EN MANZANA 2, EN LA COMUNIDAD DE DAJIEDHI

Localización

Municipio: 03 - Actopan

Localidad: Dajiedi

Barrio y/o Col: Dajiedhi

Modalidad: CONTRATO

CLAVE	CONCEPTO/ DESCRIPCIÓN	UNIDAD DE MEDIDA	KILOMETRO	LOCALIZACIÓN Ó REFERENCIA DE PLANO	EJE	TRAMO	LARGO	ANCHO	ALTO/ PROFUNDIDAD	DESARROLLO/ PORCENTAJE	CARAS	PIEZA/ NO VECES	KILOGRAMOS	AREA M2	CANTIDAD
-------	--------------------------	------------------------	-----------	------------------------------------------	-----	-------	-------	-------	----------------------	---------------------------	-------	--------------------	------------	------------	----------

Partida: PRELIMINARES

SubPartida:

LIMPIEZA Y TRAZO

EFc0081

TRAZO Y NIVELACION DE TERRENO PARA DESPLANTE DE ESTRUCTURA. DE 400 A 1200 M2 . ESTABLECIENDO REFERENCIAS Y BANCOS DE NIVEL, CON EQUIPO TOPOGRAFICO, INCLUYE: MANO DE OBRA, EQUIPO Y HERRAMIENTA

M2				pozo1		pozo2	77.0000	0.7000							53.900000
M2				pozo10		pozo11	52.5000	0.7000							36.750000
M2				pozo11		pozo12	52.5000	0.7000							36.750000
M2				pozo12		pozo13	39.7000	0.7000							27.790000
M2				pozo13		pozo14	7.5000	0.7000							5.250000
M2				pozo14		pozo15	49.0000	0.7000							34.300000
M2				pozo15		pozo16	49.0000	0.7000							34.300000
M2				pozo2		pozo3	77.0000	0.7000							53.900000
M2				pozo3		pozo4	80.0000	0.7000							56.000000
M2				pozo4		pozo5	85.0000	0.7000							59.500000
M2				pozo5		pozo6	85.0000	0.7000							59.500000
M2				pozo6		pozo7	85.0000	0.7000							59.500000
M2				pozo7		pozo8	85.0000	0.7000							59.500000
M2				pozo8		pozo9	67.5000	0.7000							47.250000
M2				pozo9		pozo10	55.0000	0.7000							38.500000

SubTotal: 662.690000

CLAVE	CONCEPTO/ DESCRIPCIÓN	UNIDAD DE MEDIDA	KILOMETRO	LOCALIZACIÓN Ó REFERENCIA DE PLANO	EJE	TRAMO	LARGO	ANCHO	ALTO/ PROFUNDIDAD	DESARROLLO/ PORCENTAJE	CARAS	PIEZA/ NO VECES	KILOGRAMOS	AREA M2	CANTIDAD
-------	--------------------------	------------------------	-----------	------------------------------------------	-----	-------	-------	-------	----------------------	---------------------------	-------	--------------------	------------	------------	----------

Partida: EXCAVACIONES

SubPartida:

EXCAVACIONES

CLAVE	CONCEPTO/ DESCRIPCIÓN	UNIDAD DE MEDIDA	KILOMETRO	LOCALIZACIÓN Ó REFERENCIA DE PLANO	EJE	TRAMO	LARGO	ANCHO	ALTO/ PROFUNDIDAD	DESARROLLO/ PORCENTAJE	CARAS	PIEZA/ NO VECES	KILOGRAMOS	AREA M2	CANTIDAD
AAc0023	EXCAVACION EN ZANJA POR MEDIOS MECANICOS EN MATERIAL SECO CLASE II. TODAS LAS ZONAS, INCLUYE: AFINE DE TALUDES Y FONDO, EXTRACCION DE REZAGA A MANO A BORDE DE ZANJA, TRASPALCOS Y ACARREO LIBRE, MANO DE OBRA, EQUIPO Y HERRAMIENTA. EXCAVACION DE 0.00 A 2.00 M. DE PROFUNDIDAD. (MEDIDO COMPACTO).														
		M3		80% MATERIAL TIPO II	pozo1	pozo2	75.0000	0.7000	1.6600	0.8000					69.720000
		M3		80% MATERIAL TIPO II	pozo10		0.0000		1.7100	0.8000				2.5400	3.470000
		M3		80% MATERIAL TIPO II	pozo10	pozo11	50.5000	0.7000	1.7000	0.8000					48.080000
		M3		80% MATERIAL TIPO II	pozo11		0.0000		1.6800	0.8000				2.5400	3.410000
		M3		80% MATERIAL TIPO II	pozo11	pozo12	50.5000	0.7000	1.6700	0.8000					47.230000
		M3		80% MATERIAL TIPO II	pozo12		0.0000		1.6500	0.8000				2.5400	3.350000
		M3		80% MATERIAL TIPO II	pozo12	pozo13	37.7000	0.7000	1.9000	0.8000					40.110000
		M3		80% MATERIAL TIPO II	pozo13		0.0000		2.0000	0.8000				2.5400	4.060000
		M3		80% MATERIAL TIPO II	pozo13	pozo14	5.5000	0.7000	2.0000	0.8000					6.160000
		M3		80% MATERIAL TIPO II	pozo14		0.0000		2.0000	0.8000				2.5400	4.060000
		M3		80% MATERIAL TIPO II	pozo14	pozo15	47.0000	0.7000	2.0000	0.8000					52.640000
		M3		80% MATERIAL TIPO II	pozo15		0.0000		2.0000	0.8000				2.5400	4.060000
		M3		80% MATERIAL TIPO II	pozo15	pozo16	47.0000	0.7000	2.0000	0.8000					52.640000
		M3		80% MATERIAL TIPO II	pozo16		0.0000		2.0000	0.8000				2.5400	4.060000
		M3		80% MATERIAL TIPO II	pozo2		0.0000		1.6600	0.8000				2.5400	3.370000
		M3		80% MATERIAL TIPO II	pozo2	pozo3	75.0000	0.7000	1.6700	0.8000					70.140000
		M3		80% MATERIAL TIPO II	pozo3		0.0000		1.6700	0.8000				2.5400	3.390000
		M3		80% MATERIAL TIPO II	pozo3	pozo4	78.0000	0.7000	1.6500	0.8000					72.070000
		M3		80% MATERIAL TIPO II	pozo4		0.0000		1.6300	0.8000				2.5400	3.310000
		M3		80% MATERIAL TIPO II	pozo4	pozo5	83.0000	0.7000	1.6400	0.8000					76.230000
		M3		80% MATERIAL TIPO II	pozo5	pozo6	83.0000	0.7000	1.6700	0.8000					77.620000
		M3		80% MATERIAL TIPO II	pozo5		0.0000		1.6400	0.8000				2.5400	3.330000
		M3		80% MATERIAL TIPO II	pozo6		0.0000		1.7000	0.8000				2.5400	3.450000
		M3		80% MATERIAL TIPO II	pozo6	pozo7	83.0000	0.7000	1.9000	0.8000					88.310000
		M3		80% MATERIAL TIPO II	pozo7		0.0000		2.0000	0.8000				2.5400	4.060000
		M3		80% MATERIAL TIPO II	pozo7	pozo8	83.0000	0.7000	2.0000	0.8000					92.960000
		M3		80% MATERIAL TIPO II	pozo8		0.0000		2.0000	0.8000				2.5400	4.060000
		M3		80% MATERIAL TIPO II	pozo8	pozo9	65.5000	0.7000	2.0000	0.8000					73.360000
		M3		80% MATERIAL TIPO II	pozo9		0.0000		1.7000	0.8000				2.5400	3.450000

CLAVE	CONCEPTO/ DESCRIPCIÓN	UNIDAD DE MEDIDA	KILOMETRO	LOCALIZACIÓN Ó REFERENCIA DE PLANO	EJE	TRAMO	LARGO	ANCHO	ALTO/ PROFUNDIDAD	DESARROLLO/ PORCENTAJE	CARAS	PIEZA/ NO VECES	KILOGRAMOS	AREA M2	CANTIDAD
AAc0023	EXCAVACION EN ZANJA POR MEDIOS MECANICOS EN MATERIAL SECO CLASE II. TODAS LAS ZONAS, INCLUYE: AFINE DE TALUDES Y FONDO, EXTRACCION DE REZAGA A MANO A BORDE DE ZANJA, TRASPALEOS Y AGARREO LIBRE, MANO DE OBRA, EQUIPO Y HERRAMIENTA. EXCAVACION DE 0.00 A 2.00 M. DE PROFUNDIDAD. (MEDIDO COMPACTO).	M3		80% MATERIAL TIPO II	pozo9	pozo10	53.0000	0.7000	1.7100	0.8000					50.750000
														SubTotal: 972.910000	

Partida: EXCAVACIONES

SubPartida:

EXCAVACIONES

AAc0024	EXCAVACION EN ZANJA POR MEDIOS MECANICOS EN MATERIAL SECO CLASE II. TODAS LAS ZONAS, INCLUYE: AFINE DE TALUDES Y FONDO, EXTRACCION DE REZAGA A MANO A BORDE DE ZANJA, TRASPALEOS Y AGARREO LIBRE, MANO DE OBRA, EQUIPO Y HERRAMIENTA. EXCAVACION DE 2.01 A 4.00 M. DE PROFUNDIDAD. (MEDIDO COMPACTO).	M3		80% MATERIAL TIPO II	pozo13		0.0000		0.1400	0.8000			2.3700	2.5400	0.280000
		M3		80% MATERIAL TIPO II	pozo13	pozo13	5.5000	0.7000	0.1100	0.8000					0.340000
		M3		80% MATERIAL TIPO II	pozo14		0.0000		0.0800	0.8000			2.9000	2.5400	0.160000
		M3		80% MATERIAL TIPO II	pozo14	pozo14	47.0000	0.7000	0.0900	0.8000					2.370000
		M3		80% MATERIAL TIPO II	pozo15		0.0000		0.1000	0.8000				2.5400	0.200000
		M3		80% MATERIAL TIPO II	pozo15	pozo15	47.0000	0.7000	0.1100	0.8000					2.900000
		M3		80% MATERIAL TIPO II	pozo16		0.0000		0.1100	0.8000				2.5400	0.220000
		M3		80% MATERIAL TIPO II	pozo7	pozo7	83.0000	0.7000	0.5800	0.8000			26.9600		26.960000
		M3		80% MATERIAL TIPO II	pozo7		0.0000		0.1000	0.8000				2.5400	0.200000
		M3		80% MATERIAL TIPO II	pozo8	pozo8	65.5000	0.7000	0.3800	0.8000			13.9400		13.940000
		M3		80% MATERIAL TIPO II	pozo8		0.0000		1.0500	0.8000			0.3400	2.5400	2.130000
														SubTotal: 49.700000	

CLAVE	CONCEPTO/ DESCRIPCIÓN	UNIDAD DE MEDIDA	KILOMETRO	LOCALIZACIÓN Ó REFERENCIA DE PLANO	EJE	TRAMO	LARGO	ANCHO	ALTO/ PROFUNDIDAD	DESARROLLO/ PORCENTAJE	CARAS	PIEZA/ NO VECES	KILOGRAMOS	AREA M2	CANTIDAD
-------	--------------------------	------------------------	-----------	------------------------------------------	-----	-------	-------	-------	----------------------	---------------------------	-------	--------------------	------------	------------	----------

Partida: EXCAVACIONES

SubPartida:

EXCAVACIONES

AAc0028

EXCAVACION EN ZANJA POR MEDIOS MECANICOS Y EQUIPO NEUMATICO EN MATERIAL SECO CLASE III, TODAS LAS ZONAS, INCLUYE: AFINE DE TALUDES Y FONDO, EXTRACCION DE REZAGA A MANO A BORDE DE ZANJA, TRASPALeos Y ACARREO LIBRE, MANO DE OBRA, EQUIPO Y HERRAMIENTA. EXCAVACION DE 2,01 A 4,00 M. DE PROFUNDIDAD. (MEDIDO COMPACTO).

M3	80% MATERIAL TIPO II		pozo13	pozo13			5.5000	0.7000	0.1100	0.2000					0.080000
M3	80% MATERIAL TIPO II		pozo13				0.0000		0.1400	0.2000				2.5400	0.070000
M3	80% MATERIAL TIPO II		pozo14	pozo14			47.0000	0.7000	0.0900	0.2000					0.590000
M3	80% MATERIAL TIPO II		pozo14				0.0000		0.0800	0.2000				2.5400	0.040000
M3	80% MATERIAL TIPO II		pozo15	pozo15			47.0000	0.7000	0.1100	0.2000					0.720000
M3	80% MATERIAL TIPO II		pozo15				0.0000		0.1000	0.2000				2.5400	0.050000
M3	80% MATERIAL TIPO II		pozo16				0.0000		0.1100	0.2000				2.5400	0.060000
M3	80% MATERIAL TIPO II		pozo7				0.0000		0.1000	0.2000				2.5400	0.050000
M3	80% MATERIAL TIPO II		pozo7	pozo7			83.0000	0.7000	0.5800	0.2000					6.740000
M3	80% MATERIAL TIPO II		pozo8				0.0000		1.0500	0.2000				2.5400	0.530000
M3	80% MATERIAL TIPO II		pozo8	pozo8			65.5000	0.7000	0.3800	0.2000					3.480000
SubTotal:															12.410000

CLAVE	CONCEPTO/ DESCRIPCIÓN	UNIDAD DE MEDIDA	KILOMETRO	LOCALIZACIÓN Ó REFERENCIA DE PLANO	EJE	TRAMO	LARGO	ANCHO	ALTO/ PROFUNDIDAD	DESARROLLO/ PORCENTAJE	CARAS	PIEZA/ NO VECES	KILOGRAMOS	AREA M2	CANTIDAD
-------	--------------------------	------------------------	-----------	------------------------------------------	-----	-------	-------	-------	----------------------	---------------------------	-------	--------------------	------------	------------	----------

Partida: EXCAVACIONES

SubPartida:

EXCAVACIONES

CLAVE	CONCEPTO/ DESCRIPCIÓN	UNIDAD DE MEDIDA	KILOMETRO	LOCALIZACIÓN Ó REFERENCIA DE PLANO	EJE	TRAMO	LARGO	ANCHO	ALTO/ PROFUNDIDAD	DESARROLLO/ PORCENTAJE	CARAS	PIEZA/ NO VECES	KILOGRAMOS	AREA M2	CANTIDAD
AAc0027	EXCAVACION EN ZANJA POR MEDIOS MECANICOS Y EQUIPO NEUMATICO EN MATERIAL SECO CLASE III, TODAS LAS ZONAS, INCLUYE: AFINE DE TALUDES Y FONDO, EXTRACCION DE REZAGA A MANO A BORDE DE ZANJA, TRASPALEOS Y ACARREO LIBRE, MANO DE OBRA, EQUIPO Y HERRAMIENTA. EXCAVACION DE 0.00 A 2.00 M. DE PROFUNDIDAD. (MEDIDO COMPACTO).														
		M3		20% MATERIAL TIPO II	pozo1	pozo2	75.0000	0.7000	1.6600	0.2000					17.430000
		M3		20% MATERIAL TIPO II	pozo10	pozo11	50.5000	0.7000	1.7000	0.2000					12.020000
		M3		20% MATERIAL TIPO II	pozo10		0.0000		1.7100	0.2000			2.5400		0.870000
		M3		20% MATERIAL TIPO II	pozo11	pozo12	50.5000	0.7000	1.6700	0.2000					11.810000
		M3		20% MATERIAL TIPO II	pozo11		0.0000		1.6800	0.2000			2.5400		0.850000
		M3		20% MATERIAL TIPO II	pozo12	pozo13	37.7000	0.7000	1.9000	0.2000					10.030000
		M3		20% MATERIAL TIPO II	pozo12		0.0000		1.6500	0.2000			2.5400		0.840000
		M3		20% MATERIAL TIPO II	pozo13	pozo14	5.5000	0.7000	2.0000	0.2000					1.540000
		M3		20% MATERIAL TIPO II	pozo13		0.0000		2.0000	0.2000			2.5400		1.020000
		M3		20% MATERIAL TIPO II	pozo14	pozo15	47.0000	0.7000	2.0000	0.2000					13.160000
		M3		20% MATERIAL TIPO II	pozo14		0.0000		2.0000	0.2000			2.5400		1.020000
		M3		20% MATERIAL TIPO II	pozo15		0.0000		2.0000	0.2000			2.5400		1.020000
		M3		20% MATERIAL TIPO II	pozo15	pozo16	47.0000	0.7000	2.0000	0.2000					13.160000
		M3		20% MATERIAL TIPO II	pozo16		0.0000		2.0000	0.2000			2.5400		1.020000
		M3		20% MATERIAL TIPO II	pozo2	pozo3	75.0000	0.7000	1.6700	0.2000					17.540000
		M3		20% MATERIAL TIPO II	pozo2		0.0000		1.6600	0.2000			2.5400		0.840000
		M3		20% MATERIAL TIPO II	pozo3	pozo4	78.0000	0.7000	1.6500	0.2000					18.020000
		M3		20% MATERIAL TIPO II	pozo3		0.0000		1.6700	0.2000			2.5400		0.850000
		M3		20% MATERIAL TIPO II	pozo4	pozo5	83.0000	0.7000	1.6400	0.2000					19.060000
		M3		20% MATERIAL TIPO II	pozo4		0.0000		1.6300	0.2000			2.5400		0.830000
		M3		20% MATERIAL TIPO II	pozo5	pozo6	83.0000	0.7000	1.6700	0.2000					19.410000
		M3		20% MATERIAL TIPO II	pozo5		0.0000		1.6400	0.2000			2.5400		0.830000
		M3		20% MATERIAL TIPO II	pozo6	pozo7	83.0000	0.7000	1.9000	0.2000					22.080000
		M3		20% MATERIAL TIPO II	pozo6		0.0000		1.7000	0.2000			2.5400		0.860000
		M3		20% MATERIAL TIPO II	pozo7	pozo8	83.0000	0.7000	2.0000	0.2000					23.240000
		M3		20% MATERIAL TIPO II	pozo7		0.0000		2.0000	0.2000			2.5400		1.020000
		M3		20% MATERIAL TIPO II	pozo8	pozo9	65.5000	0.7000	2.0000	0.2000					18.340000
		M3		20% MATERIAL TIPO II	pozo8		0.0000		2.0000	0.2000			2.5400		1.020000
		M3		20% MATERIAL TIPO II	pozo9	pozo10	53.0000	0.7000	1.7100	0.2000					12.690000

CLAVE	CONCEPTO/ DESCRIPCIÓN	UNIDAD DE MEDIDA	KILOMETRO	LOCALIZACIÓN Ó REFERENCIA DE PLANO	EJE	TRAMO	LARGO	ANCHO	ALTO/ PROFUNDIDAD	DESARROLLO/ PORCENTAJE	CARAS	PIEZA/ NO VECES	KILOGRAMOS	AREA M2	CANTIDAD
AAc0027	EXCAVACION EN ZANJA POR MEDIOS MECANICOS Y EQUIPO NEUMATICO EN MATERIAL SECO CLASE III, TODAS LAS ZONAS, INCLUYE: AFINE DE TALUDES Y FONDO, EXTRACCION DE REZAGA A MANO A BORDE DE ZANJA, TRASPALEOS Y ACARREO LIBRE, MANO DE OBRA, EQUIPO Y HERRAMIENTA. EXCAVACION DE 0.00 A 2.00 M. DE PROFUNDIDAD. (MEDIDO COMPACTO).	M3		20% MATERIAL TIPO II	pozo9		0.0000		1.7000	0.2000				2.5400	0.860000
SubTotal: 243.280000															

Partida: LINEA DE TUBERÍA

SubPartida:

CAMAS

CLAVE	CONCEPTO/ DESCRIPCIÓN	UNIDAD DE MEDIDA	KILOMETRO	LOCALIZACIÓN Ó REFERENCIA DE PLANO	EJE	TRAMO	LARGO	ANCHO	ALTO/ PROFUNDIDAD	DESARROLLO/ PORCENTAJE	CARAS	PIEZA/ NO VECES	KILOGRAMOS	AREA M2	CANTIDAD
EFc0145	CAMA DE MATERIAL SELECCIONADO PRODUCTO DE LA EXCAVACION, APISONADA CON PISON DE MANO, INCLUYE CONSTRUCCION DE APOYO SEMICIRCULAR PARA PERMITIR APOYO COMPLETO DE LA TUBERIA, MANO DE OBRA Y HERRAMIENTA.	M3			pozo1	pozo2	75.3000	0.7000	0.1000						5.270000
		M3			pozo10	pozo11	50.8000	0.7000	0.1000						3.560000
		M3			pozo11	pozo12	50.8000	0.7000	0.1000						3.560000
		M3			pozo12	pozo13	38.0000	0.7000	0.1000						2.660000
		M3			pozo13	pozo14	5.8000	0.7000	0.1000						0.410000
		M3			pozo14	pozo15	47.3000	0.7000	0.1000						3.310000
		M3			pozo15	pozo16	47.3000	0.7000	0.1000						3.310000
		M3			pozo2	pozo3	75.3000	0.7000	0.1000						5.270000
		M3			pozo3	pozo4	78.3000	0.7000	0.1000						5.480000
		M3			pozo4	pozo5	83.3000	0.7000	0.1000						5.830000
		M3			pozo5	pozo6	83.3000	0.7000	0.1000						5.830000
		M3			pozo6	pozo7	83.3000	0.7000	0.1000						5.830000
		M3			pozo7	pozo8	83.3000	0.7000	0.1000						5.830000
		M3			pozo8	pozo9	65.8000	0.7000	0.1000						4.610000
		M3			pozo9	pozo10	53.3000	0.7000	0.1000						3.730000
SubTotal: 64.490000															

Partida: LINEA DE TUBERÍA

SubPartida:

ALCANTARILLADO

CLAVE	CONCEPTO/ DESCRIPCIÓN	UNIDAD DE MEDIDA	KILOMETRO	LOCALIZACIÓN Ó REFERENCIA DE PLANO	EJE	TRAMO	LARGO	ANCHO	ALTO/ PROFUNDIDAD	DESARROLLO/ PORCENTAJE	CARAS	PIEZA/ NO VECES	KILOGRAMOS	AREA M2	CANTIDAD
EFc0149	SUMINISTRO E INSTALACION DE TUBERIA DE CONCRETO SIMPLE DE 10" (25 CM) DE Ø ASENTADO CON MORTERO CEMENTO - ARENA PROPORCIÓN 1:4 PARA SU JUNTEO, INCLUYE: FLETE, PRUEBA DE HERMETICIDAD, ACARREOS, JUNTEO, EQUIPO, MATERIALES, MANO DE OBRA Y HERRAMIENTA.	M			pozo1	pozo2	75.3000								75.300000
		M			pozo10	pozo11	50.8000								50.800000
		M			pozo11	pozo12	50.8000								50.800000
		M			pozo12	pozo13	38.0000								38.000000
		M			pozo13	pozo14	5.8000								5.800000
		M			pozo14	pozo15	47.3000								47.300000
		M			pozo15	pozo16	47.3000								47.300000
		M			pozo2	pozo3	75.3000								75.300000
		M			pozo3	pozo4	78.3000								78.300000
		M			pozo4	pozo5	83.3000								83.300000
		M			pozo5	pozo6	83.3000								83.300000
		M			pozo6	pozo7	83.3000								83.300000
		M			pozo7	pozo8	83.3000								83.300000
		M			pozo8	pozo9	65.8000								65.800000
		M			pozo9	pozo10	53.3000								53.300000
SubTotal: 921.200000															

CLAVE	CONCEPTO/ DESCRIPCIÓN	UNIDAD DE MEDIDA	KILOMETRO	LOCALIZACIÓN Ó REFERENCIA DE PLANO	EJE	TRAMO	LARGO	ANCHO	ALTO/ PROFUNDIDAD	DESARROLLO/ PORCENTAJE	CARAS	PIEZA/ NO VECES	KILOGRAMOS	AREA M2	CANTIDAD
-------	--------------------------	------------------------	-----------	------------------------------------------	-----	-------	-------	-------	----------------------	---------------------------	-------	--------------------	------------	------------	----------

Partida: RELLENOS

SubPartida:

RELLENOS

Efc0105

RELLENO COMPACTADO CON PISON DE MANO CON MATERIAL PRODUCTO DE EXCAVACION, EN CAPAS DE 20 CM. DE ESPESOR, INCLUYE: INCORPORACION DE HUMEDAD, MANO DE OBRA Y HERRAMIENTA.

M3				pozo1	pozo2		75.3000	0.7000	0.6000						31.630000
M3				pozo10	pozo11		50.8000	0.7000	0.6000						21.340000
M3				pozo11	pozo12		50.8000	0.7000	0.6000						21.340000
M3				pozo12	pozo13		38.0000	0.7000	0.6000						15.960000
M3				pozo13	pozo14		5.8000	0.7000	0.6000						2.440000
M3				pozo14	pozo15		47.3000	0.7000	0.6000						19.870000
M3				pozo15	pozo16		47.3000	0.7000	0.6000						19.870000
M3				pozo2	pozo3		75.3000	0.7000	0.6000						31.630000
M3				pozo3	pozo4		78.3000	0.7000	0.6000						32.890000
M3				pozo4	pozo5		83.3000	0.7000	0.6000						34.990000
M3				pozo5	pozo6		83.3000	0.7000	0.6000						34.990000
M3				pozo6	pozo7		83.3000	0.7000	0.6000						34.990000
M3				pozo7	pozo8		83.3000	0.7000	0.6000						34.990000
M3				pozo8	pozo9		65.8000	0.7000	0.6000						27.640000
M3				pozo9	pozo10		53.3000	0.7000	0.6000						22.390000
M3				(DIAMETRO INT. DE TUBO= 25 cm, ESPESOR DE PARED=3.3 cm, DIAMETRO EXT. DE TUBO PROM. CON CAMPANA=42.1 cm, AREA DE TUBO=0.07 m2) LONGITUD M 921.2 *			0.0000								-64.480000

SubTotal: 322.480000

CLAVE	CONCEPTO/ DESCRIPCIÓN	UNIDAD DE MEDIDA	KILOMETRO	LOCALIZACIÓN Ó REFERENCIA DE PLANO	E/E	TRAMO	LARGO	ANCHO	ALTO/ PROFUNDIDAD	DESARROLLO/ PORCENTAJE	CARAS	PIEZA/ NO VECES	KILOGRAMOS	AREA M2	CANTIDAD
-------	--------------------------	------------------------	-----------	------------------------------------------	-----	-------	-------	-------	----------------------	---------------------------	-------	--------------------	------------	------------	----------

Partida: RELLENOS

SubPartida:

RELLENOS

EFc0103 RELLENO A VOLTEO UTILIZANDO MATERIAL PRODUCTO DE LA EXCAVACION, INCLUYE: MANO DE OBRA Y HERRAMIENTA

M3				pozo1	pozo2		75.3000	0.7000	0.9600						50.600000
M3				pozo10	pozo11		50.8000	0.7000	1.0000						35.560000
M3				pozo10			0.0000		2.6700				4.3400		1.670000
M3				pozo11			0.0000		2.6300				4.2700		1.640000
M3				pozo11	pozo12		50.8000	0.7000	0.9700						34.490000
M3				pozo12			0.0000		2.5800				4.1900		1.610000
M3				pozo12	pozo13		38.0000	0.7000	1.2000						31.920000
M3				pozo13			0.0000		3.3400				5.4400		2.100000
M3				pozo13	pozo14		5.8000	0.7000	1.4100						5.720000
M3				pozo14			0.0000		3.2500				5.2800		2.030000
M3				pozo14	pozo15		47.3000	0.7000	1.3900						46.020000
M3				pozo15			0.0000		3.2800				5.3300		2.050000
M3				pozo15	pozo16		47.3000	0.7000	1.4100						46.690000
M3				pozo16			0.0000		3.3000				5.3600		2.060000
M3				pozo2	pozo3		75.3000	0.7000	0.9700						51.130000
M3				pozo2			0.0000		2.5900				4.2200		1.630000
M3				pozo3	pozo4		78.3000	0.7000	0.9500						52.070000
M3				pozo3			0.0000		2.6100				4.2400		1.630000
M3				pozo4	pozo5		83.3000	0.7000	0.9400						54.810000
M3				pozo4			0.0000		2.5500				4.1400		1.580000
M3				pozo5	pozo6		83.3000	0.7000	0.9700						56.560000
M3				pozo5			0.0000		2.5600				4.1700		1.610000
M3				pozo6	pozo7		83.3000	0.7000	1.2000						69.970000
M3				pozo6			0.0000		2.6600				4.3200		1.660000
M3				pozo7	pozo8		83.3000	0.7000	1.8800						109.620000
M3				pozo7			0.0000		3.2800				5.3300		2.050000
M3				pozo8	pozo9		65.8000	0.7000	1.6800						77.380000
M3				pozo8			0.0000		4.7700				7.7500		2.980000
M3				pozo9	pozo10		53.3000	0.7000	1.0100						37.680000
M3				pozo9			0.0000		2.6600				4.3200		1.660000
														SubTotal:	788.190000

CLAVE	CONCEPTO/ DESCRIPCIÓN	UNIDAD DE MEDIDA	KILOMETRO	LOCALIZACIÓN Ó REFERENCIA DE PLANO	EJE	TRAMO	LARGO	ANCHO	ALTO/ PROFUNDIDAD	DESARROLLO/ PORCENTAJE	CARAS	PIEZA/ NO VECES	KILOGRAMOS	AREA M2	CANTIDAD
-------	--------------------------	------------------------	-----------	------------------------------------------	-----	-------	-------	-------	----------------------	---------------------------	-------	--------------------	------------	------------	----------

Partida: POZOS DE VISITA

SubPartida:

POZO DE VISITA

EFc0173

POZO DE VISITA COMUN DE MURO DE TABIQUE ROJO RECOCIDO DE 0.24 m. A TIZON ASENTADO CON MORTERO CEMENTO-ARENA 1:4, DESPLANTE MAMP. ASENTADA CON MORTERO CEMENTO-ARENA 1:4, ESCALONES, SOBRE TUBO DE 0.30 A 0.45 m. PROFUNDIDAD DE RASANTE HIDRAULICA 1.51 A 1.75 m., APLANADO ACABADO FINO, PLANTILLA DE CONCRETO f_c=100 Kg/cm² DE 10 cm. DE ESPESOR, BASE DE MAMPOSTERIA, ESCALERILLA, INCLUYE: SUMINISTRO Y COLOCACION DE BROCAL Y TAPA DE CONCRETO DE 1.07 m. DE Ø, MATERIALES, MANO DE OBRA Y HERRAMIENTA.

PZA	pozo10	0.0000					1.7100					1.0000			1.000000
PZA	pozo11	0.0000					1.6800					1.0000			1.000000
PZA	pozo12	0.0000					1.6500					1.0000			1.000000
PZA	pozo2	0.0000					1.6600					1.0000			1.000000
PZA	pozo3	0.0000					1.6700					1.0000			1.000000
PZA	pozo4	0.0000					1.6300					1.0000			1.000000
PZA	pozo5	0.0000					1.6400					1.0000			1.000000
PZA	pozo6	0.0000					1.7000					1.0000			1.000000
PZA	pozo9	0.0000					1.7000					1.0000			1.000000

SubTotal: 9.000000

Partida: POZOS DE VISITA

SubPartida:

POZO DE VISITA

EFc0175

POZO DE VISITA COMUN DE MURO DE TABIQUE ROJO RECOCIDO DE 0.24 m. A TIZON ASENTADO CON MORTERO CEMENTO-ARENA 1:4, DESPLANTE MAMP. ASENTADA CON MORTERO CEMENTO-ARENA 1:4, ESCALONES, SOBRE TUBO DE 0.30 A 0.45 m. PROFUNDIDAD DE RASANTE HIDRAULICA 2.01 A 2.25 m., APLANADO ACABADO FINO, PLANTILLA DE CONCRETO f_c=100 Kg/cm² DE 10 cm. DE ESPESOR, BASE DE MAMPOSTERIA, ESCALERILLA, INCLUYE: SUMINISTRO Y COLOCACION DE BROCAL Y TAPA DE CONCRETO DE 1.07 m. DE Ø, MATERIALES, MANO DE OBRA Y HERRAMIENTA.

PZA	pozo13	0.0000					2.1400					1.0000			1.000000
PZA	pozo14	0.0000					2.0800					1.0000			1.000000
PZA	pozo15	0.0000					2.1000					1.0000			1.000000
PZA	pozo16	0.0000					2.1100					1.0000			1.000000
PZA	pozo7	0.0000					2.1000					1.0000			1.000000

SubTotal: 5.000000

Partida: POZOS DE VISITA

SubPartida:

POZO DE VISITA

EFc0179

POZO DE VISITA COMUN DE MURO DE TABIQUE ROJO RECOCIDO DE 0.24 m. A TIZON ASENTADO CON MORTERO CEMENTO-ARENA 1:4, DESPLANTE MAMP. ASENTADA CON MORTERO CEMENTO-ARENA 1:4, ESCALONES, SOBRE TUBO DE 0.30 A 0.45 m. PROFUNDIDAD DE RASANTE HIDRAULICA 3.01 A 3.25 m., APLANADO ACABADO FINO, PLANTILLA DE CONCRETO f_c=100 Kg/cm² DE 10 cm. DE ESPESOR, BASE DE MAMPOSTERIA, ESCALERILLA, INCLUYE: SUMINISTRO Y COLOCACION DE BROCAL Y TAPA DE CONCRETO DE 1.07 m. DE Ø, MATERIALES, MANO DE OBRA Y HERRAMIENTA.

PZA	pozo8	0.0000					3.0500					1.0000			1.000000
-----	-------	--------	--	--	--	--	--------	--	--	--	--	--------	--	--	----------

SubTotal: 1.000000

CLAVE	CONCEPTO/ DESCRIPCIÓN	UNIDAD DE MEDIDA	KILOMETRO	LOCALIZACIÓN Ó REFERENCIA DE PLANO	EJE	TRAMO	LARGO	ANCHO	ALTO/ PROFUNDIDAD	DESARROLLO/ PORCENTAJE	CARAS	PIEZA/ NO VECES	KILOGRAMOS	AREA M2	CANTIDAD
-------	--------------------------	------------------------	-----------	------------------------------------------	-----	-------	-------	-------	----------------------	---------------------------	-------	--------------------	------------	------------	----------

Partida: MAMPARA INFORMATIVA

SubPartida:

MAMPARA

Efc0191

SUMINISTRO Y COLOCACION DE MAMPARA INFORMATIVA DE 1.20 x 2.00 m. A BASE DE LAMINA CALIBRE 18, CON BASTIDOR DE ANGULO DE 1½" x 1/8 ", CON UN SOPORTE TRANSVERSAL VERTICAL AL CENTRO Y SOPORTE CON ANGULO DE 1½" x 1/8" AHOADO AL PISO 60 cm. Y 1.17 m. DE ALTURA LIBRE DEL NIVEL DEL PISO CON EL PAÑO INFERIOR DE LA PLACA, CON LOGOTIPO DE PRESIDENCIA MUNICIPAL COLOCADO EN LA PARTE SUPERIOR IZQUIERDA DANDO UN MARGEN DE 10 cm. EN LOS EXTREMOS, EL TAMAÑO DEL LOGOTIPO SERA DE 54 X 62 cm. EL FONDO SERA EN PINTURA DE ESMALTE COLOR BLANCO COMEX, PREVIA APLICACION DE PRIMARIO ANTICORROSIVO, LOS DATOS DE LA MAMPARA Y COLORES SERAN LOS INDICADOS POR LA SUPERVISION, INCLUYE: MATERIALES MENORES DE CONSUMO, MANO DE OBRA, HERRAMIENTA Y EQUIPO.

		PZA					0.0000					1.0000			1.000000
													SubTotal:	1.000000	



Instancia Ejecutora

Unidad Responsable: Municipios

Unidad Presupuestal: Actopan

Obra / Acción

ID: R1420/28/05-2021 / DRENAJE SANITARIO EN MANZANA 2, EN LA COMUNIDAD DE DAJIEDHI

Localización

Municipio: 03 - Actopan

Localidad: Dajiedi

Barrio y/o Col: Dajiedhi

Modalidad: CONTRATO

A) DE ACTIVIDADES

Partida	Unidad	Cantidad	Mes1	Mes2	Mes3	Mes4	Mes5	Mes6	Mes7	Mes8	Mes9	Mes10	Mes11	Mes12
PRELIMINARES	M2	662.690000	█											
EXCAVACIONES	M3	972.910000	█	█										
LINEA DE TUBERÍA	M	921.200000		█										
RELLENOS	M3	788.190000		█										
POZOS DE VISITA	PZA	9.000000		█	█									
MAMPARA INFORMATIVA	PZA	1.000000			█									
IVA					█									

B) DE INVERSIÓN

Partida	Importe	Mes1	Mes2	Mes3	Mes4	Mes5	Mes6	Mes7	Mes8	Mes9	Mes10	Mes11	Mes12
PRELIMINARES	4,446.65	\$ 4,446.65	\$ 0,00	\$ 0,00	\$ 0,00	\$ 0,00	\$ 0,00	\$ 0,00	\$ 0,00	\$ 0,00	\$ 0,00	\$ 0,00	\$ 0,00
EXCAVACIONES	192,387.97	\$ 96.863,28	\$ 95.524,69	\$ 0,00	\$ 0,00	\$ 0,00	\$ 0,00	\$ 0,00	\$ 0,00	\$ 0,00	\$ 0,00	\$ 0,00	\$ 0,00
LÍNEA DE TUBERÍA	141,496.87	\$ 0,00	\$ 141.496,87	\$ 0,00	\$ 0,00	\$ 0,00	\$ 0,00	\$ 0,00	\$ 0,00	\$ 0,00	\$ 0,00	\$ 0,00	\$ 0,00
RELLENOS	91,913.85	\$ 0,00	\$ 91.913,85	\$ 0,00	\$ 0,00	\$ 0,00	\$ 0,00	\$ 0,00	\$ 0,00	\$ 0,00	\$ 0,00	\$ 0,00	\$ 0,00
POZOS DE VISITA	185,481.79	\$ 0,00	\$ 2.326,50	\$ 183.155,29	\$ 0,00	\$ 0,00	\$ 0,00	\$ 0,00	\$ 0,00	\$ 0,00	\$ 0,00	\$ 0,00	\$ 0,00
MAMPARA INFORMATIVA	3,628.40	\$ 0,00	\$ 0,00	\$ 3.628,40	\$ 0,00	\$ 0,00	\$ 0,00	\$ 0,00	\$ 0,00	\$ 0,00	\$ 0,00	\$ 0,00	\$ 0,00
IVA	99,096.88	\$ 0,00	\$ 0,00	\$ 99.096,88	\$ 0,00	\$ 0,00	\$ 0,00	\$ 0,00	\$ 0,00	\$ 0,00	\$ 0,00	\$ 0,00	\$ 0,00
TOTAL:		101,309.93	331,261.91	285,880.57	0.00	0.00	0.00	0.00	0.00	0.00	0.00	0.00	0.00
ACUMULADO:		\$ 101.309,93	\$ 432.571,84	\$ 718.452,41									

PLANTA ARQUITECTONICA

Ampliación de Drenaje Sanitario
calle Los Reyes en Manzana 2 en
Dajedhi.

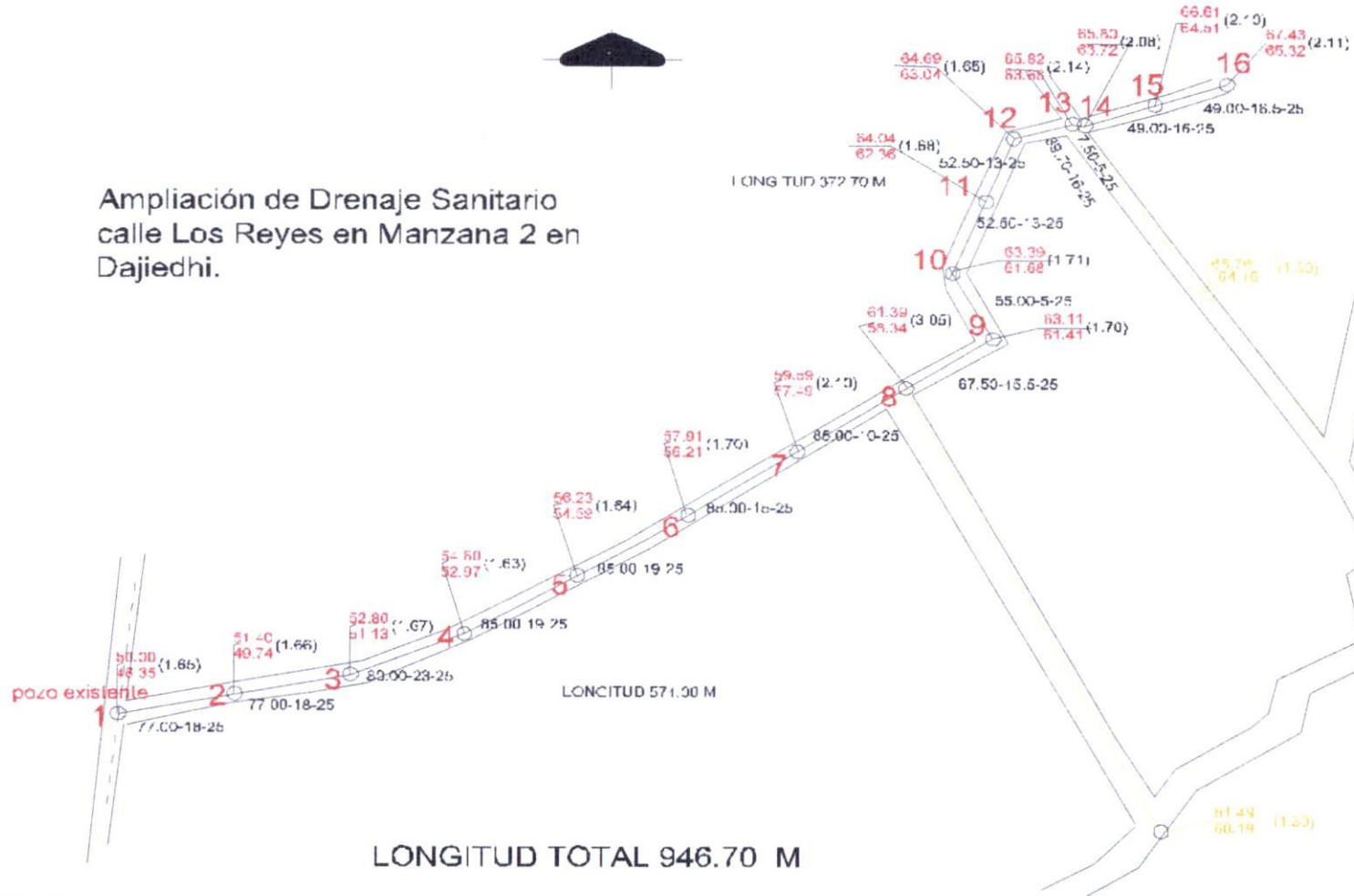

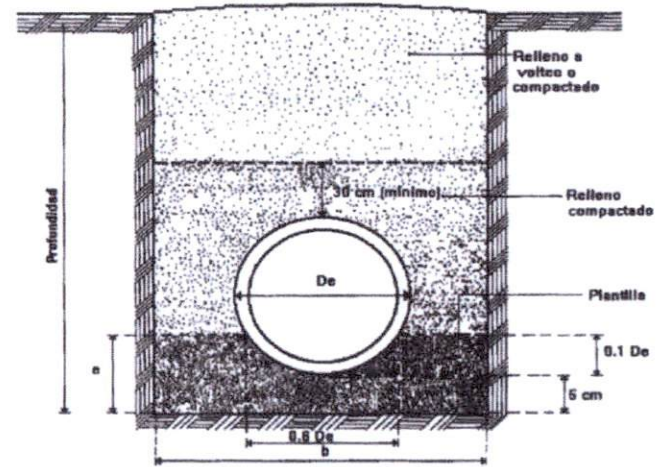
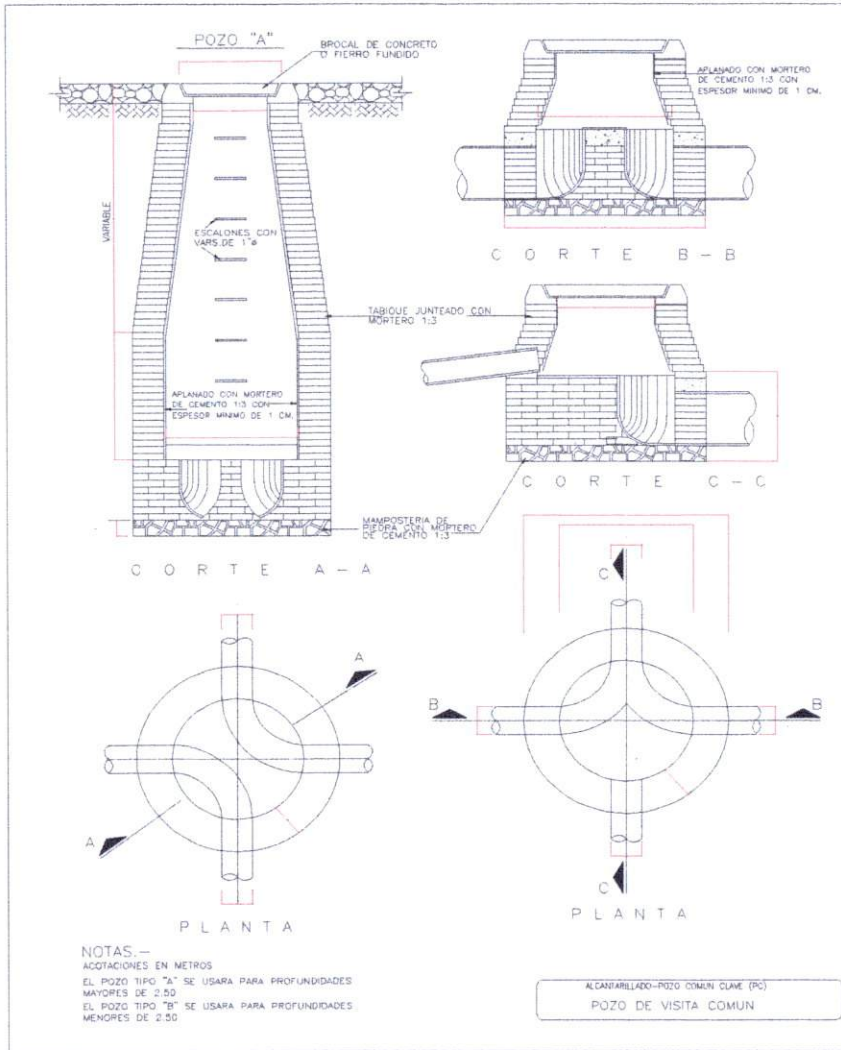

Instancia Ejecutora

Unidad Responsable: Municipios

Unidad Presupuestal: Actopan

Obra / Acción

ID: R1420/28/05-2021 / DRENAJE SANITARIO EN MANZANA 2, EN LA COMUNIDAD DE DAJIEDHI

I. Información general PPI

Tipo de PPI: Urbanización

SubClasificación:

Monto total de la Inversión

Monto total de inversión (con IVA, para registro)	\$718,452.41
Monto total de inversión (sin IVA, para evaluación)	\$619,355.53

Fuentes de Financiamiento

Origen	%	Monto (Incluye Iva)
Federal	0.00	\$0.00
Estatad	0.00	\$0.00
Municipal	100.00	\$718,452.41
Beneficiario	0.00	\$0.00
Recursos Propios	0.00	\$0.00
Inversión Otros	0.00	\$0.00
Total	100%	\$718,452.41

Horizonte de Evaluación

Inicio de ejecución	MES 01
Termino de ejecución	MES 03
Num de años de operación	30

Calendario de Inversión

Ejercicio Fiscal	Monto
2021	\$718,452.41

Localización Geográfica

Cobertura: Municipal
Región: VII - ACTOPAN
Municipio: 03 - 03 - Actopan
Localidad: 011 - Dajiedi
Barrio, Colonia, Ejido: Dajiedhi
Tipo de Localid POBLACIÓN RURAL

Localización:

El municipio de Actopan colinda al norte con los municipios de Santiago de Anaya y Metztlitlán; al este con los municipios de Metztlitlán, Atotonilco el Grande, Mineral del Chico y El Arenal; al sur con los municipios de El Arenal, San Agustín Tlaxiaca y Ajacuba; al oeste con los municipios de Ajacuba, San Salvador y Santiago de Anaya. De acuerdo con los resultados que presentó la Encuesta Intercensal 2015 INEGI, el municipio cuenta con un total de 56,429 habitantes.

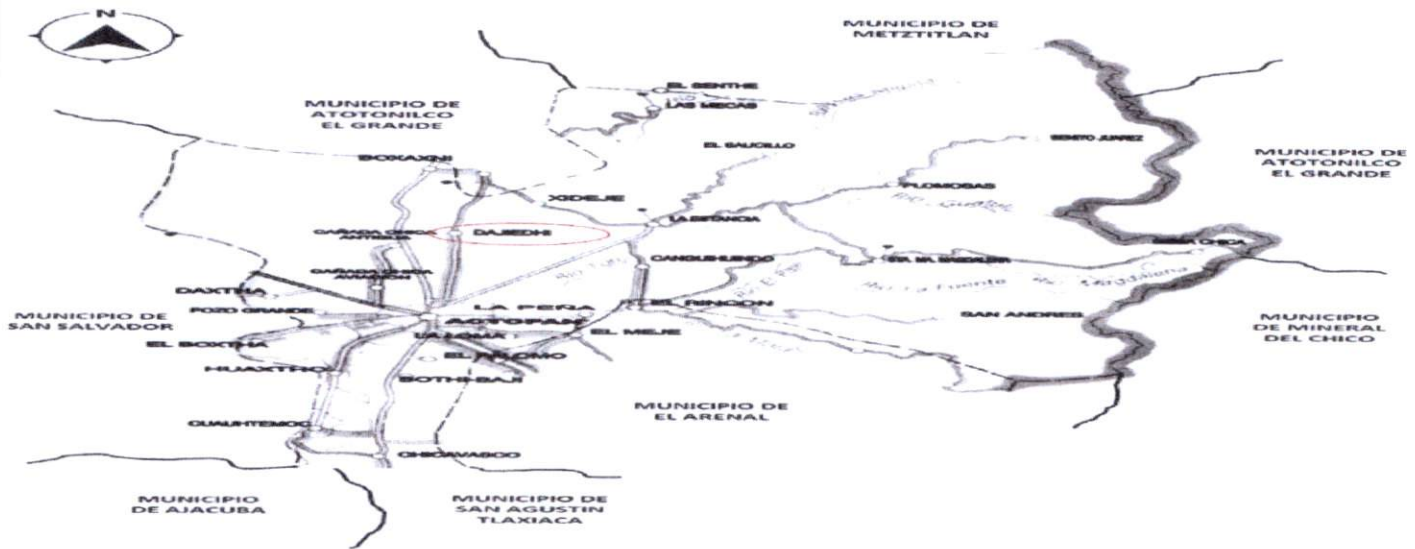

II. Alineación Estratégica

Federal

(en caso que aplique)

Estatad

Programa Relacionado	Objetivo/Estrategia	Línea de Acción
05 - Hidalgo con desarrollo sostenible	01 - Disminución de la carencia por acceso a los servicios básicos	
04 - Infraestructura Sostenible		

Proyectos Relacionados

(en caso que aplique)

III. Análisis de la situación actual

Descripción de la Problemática:

EL MUNICIPIO DE ACTOPAN, TIENE UNA TEMPERATURA PROMEDIO EN ÉPOCA DE INVIERNO OSCILA ALREDEDOR DE LOS 13°C Y EN EL MES DE MAYO SE REGISTRAN LAS TEMPERATURAS MAS ALTAS DEL AÑO LLEGANDO A LOS 32°C. CON RESPECTO A LA PRECIPITACIÓN PLUVIAL, EL NIVEL PROMEDIO ES ALREDEDOR DE LOS 436.3 MM, SIENDO LOS MESES DE JUNIO Y SEPTIEMBRE LOS DE MAYOR PRECIPITACIÓN Y FEBRERO Y DICIEMBRE LOS DE MENOR. CUENTA CON LOS SIGUIENTES SERVICIOS A NIVEL MUNICIPAL: 94% AGUA POTABLE, 92% DRENAJE, 96% ELECTRIFICACION, 58% SALUD, Y 95% EDUCACIÓN. ACTUALMENTE ACTOPAN PERMITE REALIZAR UNA DISTRIBUCIÓN E INTERCAMBIO DE BIENES Y SERVICIOS, ADEMÁS DE PROPORCIONAR UN VIAJE AGRADABLE PARA LOS TURISTAS O SIMPLEMENTE UN TRASLADO MÁS RÁPIDO Y EFICAZ DE ESTE MUNICIPIO Y SUS ALREDEDORES; CON ESTA INFRAESTRUCTURA SE CUENTA A PARTIR DE 1995. EL MUNICIPIO CUENTA CON CARRETERAS MUNICIPALES LAS CUALES SE ENCUENTRAN EN REGULARES CONDICIONES, TAMBIÉN DENTRO DEL MUNICIPIO ATRAVIESA LA CARRETERA FEDERAL MEXICO-LAREDO LA CUAL SE ENCUENTRA EN BUENAS CONDICIONES Y LA CARRETERA ESTATAL ACTOPAN-TULA LA CUAL SE ENCUENTRA EN ÓPTIMAS CONDICIONES.

LOS SERVICIOS PÚBLICOS SON AGUA POTABLE, DRENAJE Y ELECTRICIDAD; LA DISPONIBILIDAD DE ESTOS SERVICIOS EN EL MUNICIPIO ES PARCIALMENTE ESCASA, EL SERVICIO DE AGUA POTABLE, DRENAJE Y ALCANTARILLADO SISTEMA ACTOPAN (CAASA). SE CUENTA CON OCHO POZOS DE AGUA PARA SOLVENTAR A LA POBLACIÓN, CON UNA DOTACIÓN DE 14 MILLONES DE LITROS AL DÍA; SE ESTIMA QUE UN ACTOPENSE UTILIZA 205 LITROS DE AGUA AL DÍA. MIENTRAS QUE LA COMISIÓN FEDERAL DE ELECTRICIDAD (CFE) SE ENCARGA DE LA ELECTRICIDAD Y ALUMBRADO PUBLICO. LA CIUDAD CUENTA CON UNA ESTACIÓN DE BOMBEROS, EN CUANTO A SEGURIDAD PÚBLICA CUENTA CON UNA AGENCIA DEL MINISTERIO PÚBLICO DEL FUERO COMÚN CON DIEZ AGENTES, TAMBIÉN LA CIUDAD CUENTA CON UN CENTRO DE READAPTACIÓN SOCIAL (CERESO) DENTRO DE LA LOCALIDAD SE TIENE COMO PRINCIPAL ACTIVIDAD ECONÓMICA DE SUS HABITANTES, EL COMERCIO, LA AGRICULTURA, GANADERÍA Y LA AVICULTURA.

ACTUALMENTE EN LA COMUNIDAD DE DAJIEDHI CUENTA CON LOS SERVICIOS BÁSICOS DE INFRAESTRUCTURA LOS CUALES SON: 94% AGUA POTABLE, 86% DRENAJE, 95% ELECTRIFICACION, 53% SALUD, Y 94% EDUCACIÓN, SIENDO NECESARIO INCREMENTARLOS Y MEJORAR SU CALIDAD PARA QUE GARANTICEN UN CRECIMIENTO PLANEADO Y ORDENADO.

EN LA MANZANA 2 , DE LA COMUNIDAD DEL DAJIEDHI, ES UNA CALLE DE TERRACERÍA EN TERRENO PLANO DELIMITADA Y REGISTRADA POR LA DIRECCIÓN DE OBRAS PÚBLICAS POR LO TANTO SE CUENTA CON EL DERECHO DE VÍA, CUENTA CON SERVICIO DE AGUA POTABLE Y ELECTRIFICACIÓN SIN SERVICIO DE DRENAJE SANITARIO LO CUAL HA SIDO UN IMPEDIMENTO PARA QUE LAS FAMILIAS CUENTEN CON UN SANITARIO HIGIÉNICO, CON ELLO SE GENERA UNA CONTAMINACIÓN CONSTANTE AL SUBSUELO Y AIRE AL REALIZAR LOS HABITANTES SUS NECESIDADES FISIOLÓGICAS, POR LO CUAL SE HAN LOGRADO IDENTIFICAR DIVERSAS VIVIENDAS SIN SERVICIO DE DRENAJE LO CUAL LLEVO A LOS HABITANTES A RESOLVER LA SITUACIÓN CONSTRUYENDO LETRINAS DE MALA CALIDAD LO CUAL REPRESENTA UN GRAN FOCO DE INFECCIONES Y ENFERMEDADES PARA LOS USUARIOS COMO PARA LOS HABITANTES DE ESTE LUGAR ASÍ MISMO A LA COMUNIDAD EN GENERAL ADEMÁS DE LA CONTAMINACIÓN EN EL SUELO Y AIRE.

Fotografías



Análisis de la Oferta Actual:

EL LUGAR CUENTA ACTUALMENTE CON UNA CALLE DE TERRACERÍA CON UNA LONGITUD DE 921.20 ML, CUENTA CON LOS SERVICIOS BÁSICOS DE AGUA POTABLE, ELECTRIFICACIÓN, CARECE DE DRENAJE SANITARIO, LAS VIVIENDAS CUENTAN CON LETRINAS Y FOSAS SÉPTICAS EN MALAS CONDICIONES.

Análisis de la Demanda Actual:

BENEFICIARIOS DIRECTOS 35
BENEFICIARIOS INDIRECTOS 2004

IV. Análisis de la Situación Sin Proyecto

Medida	Impacto
Fosa Séptica	Consiste en la construcción de fosas sépticas por vivienda, es un método simple, seguro, conveniente y satisfactorio para la disposición de aguas residuales. El mantenimiento es sencillo, al igual que su construcción; el costo es relativamente económico y ofrece la seguridad de un buen tratamiento. EL MONTO DE LA MEDIDA DE OPTIMIZACIÓN ES: \$71,845.24

Análisis de la oferta sin proyecto *(considerando medidas de optimización)

SE CUENTA CON FOSAS SEPTICAS EN FUNCIONAMIENTO, PERO DE MANERA INDIFERENTE LA SOLUCIÓN ES TEMPORAL DERIVADO A QUE CON EL USO Y EL TIEMPO SE AZOLVARA, REGRESANDO LA PROBLEMÁTICA ACTUAL. LO CUAL SE REQUIERE UNA LINEA DE DRENAJE DE 468.70 ML. ESTADO FISICO: REGULAR

Análisis de la demanda sin proyecto *(considerando medidas de optimización)

BENEFICIARIOS DIRECTOS 35
BENEFICIARIOS INDIRECTOS 2004

*Se deberá realizar la estimación de los bienes y servicios relacionados con el PPI, proyectado a lo largo del horizonte de evaluación, considerando las optimizaciones identificadas.

V. Alternativas de Solución

Descripción	Costo
BAÑO HUMEDO CON BIODIGESTOR	\$750,000.00
DRENAJE SANITARIO EN MANZANA 2, EN LA COMUNIDAD DE DAJIEDHI	\$718,452.41

Justificación de técnica y/o económica de la alternativa seleccionada*

SE CONSIDERA COMO MEJOR ALTERNATIVA LA CONSTRUCCIÓN DE DRENAJE SANITARIO EN MANZANA 2, EN LA COMUNIDAD DE DAJIEDHI

TÉCNICAMENTE: La tubería de concreto simple no presenta problemas de flotación, El 85% de la resistencia es aportada por la tubería, Resistencia al fuego, Soporta agua agresiva con recubrimientos especiales y/o aditivos, Por ser la tubería rígida las deformaciones son mínimas, además los tubos de concreto encajan perfectamente entre sí usando el mismo diámetro, su medida 1.10 le permite al cliente poder manipular nuestra tubería de acuerdo a las herramientas de trabajo con las que disponga, las normas Mexicanas que rigen esta construcción son NOM-001-CONAGUA-2011, NMX-C-401-ONNCE-2011, NMX-C-412-1998-ONNCE, El Baño Húmedo es un sistema de saneamiento que soluciona la falta de drenaje y escusado en comunidades de bajos recursos en México. Es ecológico y mejora la salud de los habitantes, evitando infecciones, provee un espacio higiénico y cómodo que se compone por: Caseta con accesorios de baño (tasa, tanque de agua, lavabo fibra de vidrio), Tinaco de 450 L., Biodigestor Autolimpiable de 600 L., Tubo Sanitario y Registro de Lodos, Sin embargo en esta ocasión se optó por la construcción de drenaje sanitario ya que se pretende beneficiar a la mayor población posible ya que en un futuro los pobladores podrán conectarse al drenaje ya existente sin problema ya que la vida útil del drenaje es mayor que la de los baños húmedos.

ECONOMICA: Prácticamente para todas las condiciones de instalación, los alcantarillados construidos con tubería de concreto en diámetros superiores a 0.50 m son más económicos porque los materiales son menos exigentes y, por lo tanto, menos costosos. Para tuberías de diámetro menor a 0.50 m, los costos de los alcantarillados de concreto son generalmente menores, en especial cuando se requieren instalaciones con alto desnivel, a comparación con la instalación de los baños húmedos se tiene que contratar especialistas para dicho trabajo lo cual representa un mayor costo por lo cual no es factible dicha alternativa.

*Se deberán cuantificar sus costos y describir los criterios técnicos y económicos de la selección utilizados para determinar esta alternativa.

VI. Análisis de la Situación con Proyecto

Descripción General del Proyecto:

CONSTRUCCIÓN DE DRENAJE SANITARI DE 921.20 M2 EN LA MANZANA 2 EN EL DAJIEEDHI, DE 10" DE CONCRETO SIMPLE

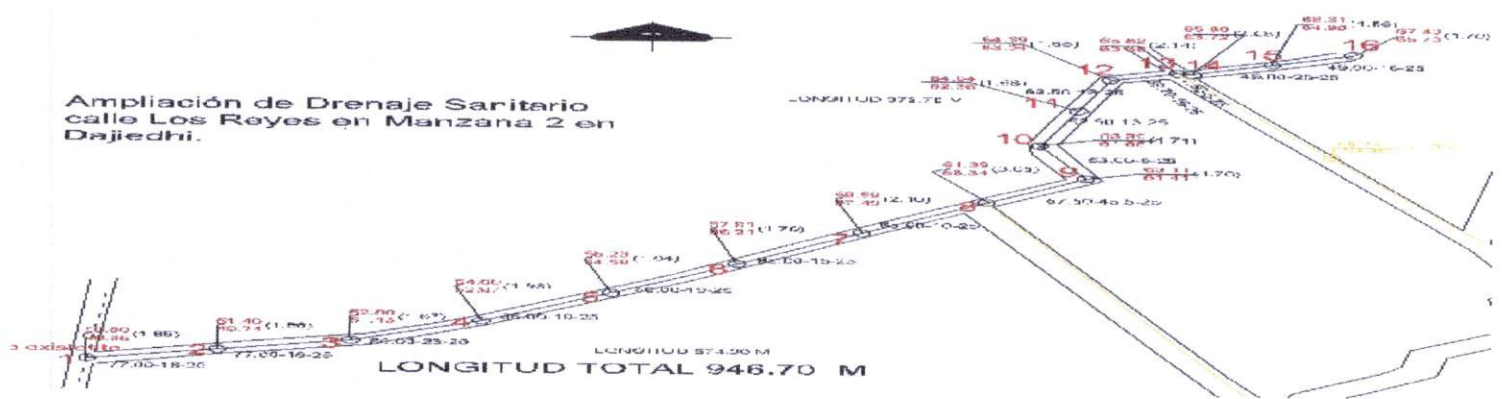

Descripción de los componentes

Componente	Descripción	Cantidad	Costo Unitario	Monto
PRELIMINARES	TRAZO Y NIVELACION DE TERRENO PARA DESPLANTE DE ESTRUCTURA, DE 400 A 1200 M2	662.69	6.71	4,446.6
EXCAVACIONES	EXCAVACION POR MEDIOS MECANICOS EN MATERIAL CLASE II EN SECO, MEDIDO EN BANCO CON ACARREO A BORDE DE ZANJA. EXCAVACION DE 0.00 A 2.00 M. DE PROFUNDIDAD. EXCAVACION EN ZANJA EN MATERIAL TIPO III, CON EMPLEO DE EQUIPO NEUMATICO. INCLUYENDO MATERIALES DE CONSUMO, MANO DE OBRA EN PERFORACION, AFLOJE Y EXTRACCION A BORDE DE LA ZANJA, EQUIPO Y HERRAMIENTA NECESARIA. EXCAVACION DE 2.01 A 4.00 M. DE PROFUNDIDAD.	972.91	197.74	192,387.9
LINEA DE TUBERÍA	CAMA DE MATERIAL SELECCIONADO PRODUCTO DE LA EXCAVACIÓN, SUMINISTRO E INSTALACION DE TUBERIA DE CONCRETO SIMPLE DE 10" (25 CM) DE Ø ASENTADO CON MORTERO CEMENTO - ARENA PROPORCIÓN 1:4.	921.20	153.60	141,496.8
RELLENOS	RELLENO COMPACTADO CON PISON DE MANO CON MATERIAL PRODUCTO DE EXCAVACION, EN CAPAS DE 20 CM Y RELLENO A VOLTEO UTILIZANDO MATERIAL PRODUCTO DE LA EXCAVACION	788.19	116.61	91,913.8
POZOS DE VISITA	POZO DE VISITA COMUN DE MURO DE TABIQUE ROJO RECOCIDO DE ALTURA VARIABLE.	9.00	20,609.08	185,481.7
MAMPARA INFORMATIVA	RENIVELACION DE POZO DE VISITA (30 cm, PROMEDIO), INCLUYE: RETIRO DE BROCAL, APLANADO CON MORTERO	1.00	3,628.40	3,628.4
Total		3,354.99	24,712.14	619,355.5
		Deducciones:	IVA 16%	99,096.88
		Gran Total:		718,452.41

Aspectos Técnicos:

"La ejecución de la obra se lleva a cabo conforme a las normas y lineamientos establecidos en por La Comisión Nacional del Agua (CONAGUA); así como, por la supervisión de la presidencia de Actopan, Hidalgo y de la contraloría del Gobierno del Estado de Hidalgo."

Aspectos Ambientales:

SEGUN A LA CIRCULA NO. 68 SI APLICA MANIFIESTO DE IMPACTO AMBIENTA

Aspectos Legales:

Es una calle registrada ante la Dirección de Obras Públicas del municipio de Actopan, Hidalgo; por lo que no se tienen problemas de aspecto legal.

Micro

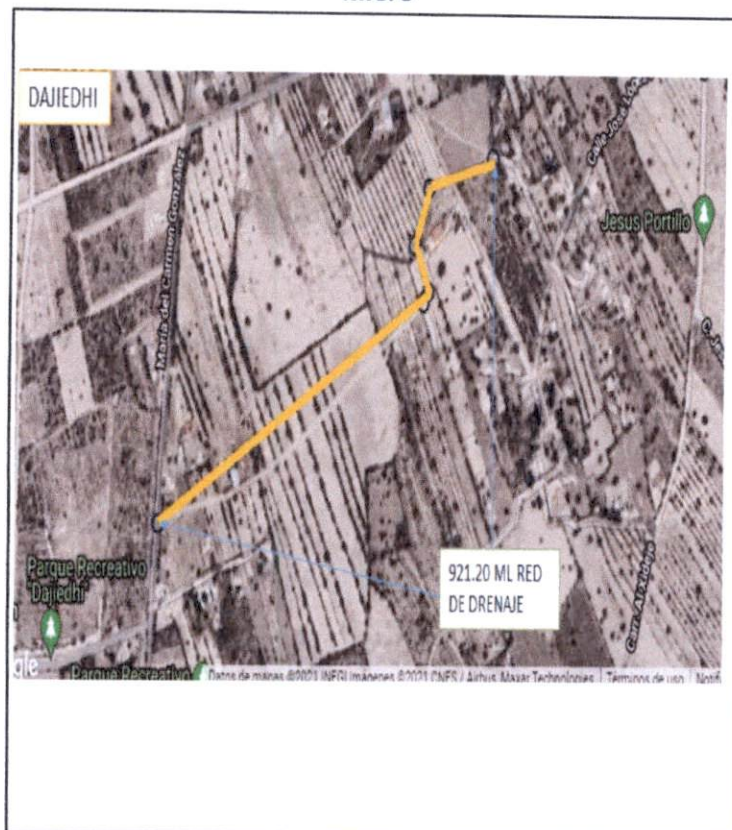

Coordenadas

Latitud	Longitud	Localidad
20.3008709774241	-98.93980109996703	Dajiedhi
20.3033726481941	-98.93434403789554	Dajiedhi
20.3035063573115	-98.93423750182282	Dajiedhi
20.3040066440694	-98.93454223949713	Dajiedhi
20.3046550790109	-98.93425270571099	Dajiedhi
20.3049804622978	-98.9329270153319	Dajiedhi

Análisis de la Oferta:

Se cuenta con un sistema de drenaje 921.20 ml de drenaje sanitario con tubería de concreto simple de 10" de diámetro, con una capacidad de gasto de 2.3 l/s, pendientes permisibles por la normativa y 15 pozos de visita de diferentes profundidades, contando con 35 descargas, el drenaje se conecta a un drenaje existente, y las aguas se envían a una fosa de captación ubicada en la cabecera municipal, quedando en óptimas condiciones de ser utilizado.

Análisis de la Demanda:

BENEFICIARIOS DIRECTOS 35
BENEFICIARIOS INDIRECTOS 2004

Diagnóstico de la Situación con Proyecto:

AL LLEVAR ACABO ESTA OBRA SE OBTENDRÁ EN PRIMER INSTANCIA EL IMPLEMENTO DE UNO DE LOS SERVICIOS BÁSICOS COMO LO ES EL DRENAJE SANITARIO, DE TAL MANERA QUE LAS AGUAS NEGRAS SERÁN CAPTADAS ADECUADAMENTE SIN TENER CONTAMINACIÓN DEL SUELO Y SUBSUELO, DANDO COMO BENEFICIO EL PREVENIR FOCOS DE INFECCIÓN, ENFERMEDADES GASTROINTESTINALES Y LA BUENA CALIDAD DE AIRE, ASÍ MISMO SE CREA UN AHORRO CONSIDERABLE EN TEMA DE INVERSIÓN PARA NO GENERAR POZOS DE ABSORCIÓN POR VIVIENDA PERIÓDICAMENTE, CON ESTO SE OBTIENE UN PROYECTO DURADERO Y CON UN BAJO COSTO DE MANTENIMIENTO.

Metas/Beneficiarios

Metas

Tipo de Población: K-Habitantes
Tipo de Beneficiario: 1-Habitantes
Unidad: METRO LINEAL
Cantidad: 921.2

Beneficiarios

	Hombres	Mujeres
Población Objetivo:	954	1085
Beneficiarios Atendidos:	0	0
Beneficiarios Directos:	15	20
Beneficiarios Por Atender:	939	1065

Indicadores Sociales INEGI/CONEVAL

Carencias Generales del Sitio

Tipo de Servicio	Municipal		LOCALIDAD		Observaciones
	Cobertura	Calidad	Cobertura	Calidad	
Agua Potable	94	BUENA	94	BUENA	
Drenaje	92	BUENA	86	BUENA	
Electrificación	96	BUENA	95	BUENA	
Salud	58	MALA	53	MALA	
Educación	95	BUENA	94	BUENA	

Indicador de Carencias:

VII. Identificación y Cuantificación de Costos y Beneficios

Solo para aquellos proyectos de infraestructura económica con un monto de inversión mayor a 30 mdp y hasta 50 mdp, se deberá incluir el Anexo 1 (Cuantificación de costos, beneficios y cálculo de indicadores) como parte de la Ficha Técnica, adicionalmente a la siguiente información:

Tipo de Costo	Descripción y temporalidad	Meta	Importe	Periodicidad
Inversión	DRENAJE SANITARIO EN MANZANA 2, EN LA COMUNIDAD DE DAJIEDHI	921.2	\$ 718,452.41	ÚNICA
Costo de Mantenimiento	Desasolve de Red y Pozos de Visita	M-921.2	\$ 12,000.00	UNA VEZ CADA 3 AÑOS

VIII. Identificación de Beneficios

Beneficio	Descripción	Periodicidad
SOCIAL	Se cuenta con un desarrollo de la sociedad con acceso a los servicios básicos para la buena convivencia y el crecimiento sano de la niñez beneficiaria; así como, de los adultos mayores y demás beneficiarios directos e indirectos, evitándose con ello daños a la salud de la población en general, mejorando la calidad de vida de la población y mejorando la imagen urbana	ANUAL (Generados durante la vida útil del proyecto)
ECONÓMICO	Se generan grandes beneficios económicos con la inclusión de los beneficiarios a este tipo de servicios derivado que se elimina el gasto de mantenimiento continuo a las letrinas, se reduce en gran medida la exposición de los beneficiarios a los problemas de salud (gastos medicos) consecuencia de una mala planeación para la disposición final de las aguas negras y de no poder tener acceso a un servicio público de calidad	ANUAL (Generados durante la vida útil del proyecto)

*Se refiere a costos de Inversión, operación o mantenimiento

** Justificar en caso de difícil cuantificación y/o valoración

IX. Consideraciones Generales

LA REALIZACIÓN DE ESTE PROYECTO, AMPLIACIÓN DE DRENAJE SANITARIO EN CALLE S/N DAJIEDHI ES DE GRAN IMPACTO A LA COMUNIDAD, YA QUE SE FORTALECE LA INFRAESTRUCTURA DE LOS SERVICIOS BÁSICOS Y AL MISMO TIEMPO SE FORTALECE LA REGIÓN QUE ABARCA ACTOPAN EN LA LOCALIDAD DE EL DAJIEDI, AL BRINDAR UNA MAYOR CALIDAD EN LOS SERVICIOS DE VIVIENDA OFRECIDOS A LAS FAMILIAS AHÍ ESTABLECIDAS. UNA VEZ CONTANDO LA POBLACIÓN CON ESTE SERVICIO, SE VE REFLEJADO EN GRAN MANERA EL COMPROMISO DE LOS GOBIERNOS MUNICIPAL Y ESTATAL EN BRINDAR A LA CIUDADANÍA LOS SERVICIOS BÁSICOS, SIENDO EN ESTE CASO EL SERVICIO DE DRENAJE SANITARIO; HACIENDO DE TAL MANERA UN COMBATE FRONTAL EN CUESTIÓN DE SALUD POR LAS MEDIDAS HIGIÉNICAS QUE ÉSTA OBRA TRAE CONSIGO. ASÍ MISMO CUMPLIENDO CON EL PLAN ESTATAL DE DESARROLLO, ASEGURAR QUE LA POBLACIÓN HIDALGUENSE CUENTE CON SISTEMAS SOSTENIBLES DE DRENAJE Y SANEAMIENTO DE AGUAS RESIDUALES, MEJORANDO LAS CONDICIONES AMBIENTALES ACTUALES

Responsable de la información

Ramo: Aportaciones Federales
Entidad: Hidalgo
Área responsable: 60 - Municipios 03 - Actopan

Nombre	Cargo	Firma	Fecha
M. EN C. TATIANA TONANTZIN P. ÁNGELES MORENO	PRESIDENTA MUNICIPAL CONSTITUCIONAL DE ACTOPAN		27/05/2021

Responsable de la información: ING. FRANCISCO TENA VILLAVERDE
Telefono: 7721248327
Correo Electrónico: actopancho@gmail.com



INDICADOR DE RESULTADOS

Organo Superior 60 - Municipios

Unidad responsable 03 - Actopan

Nombre del Indicador:

Definición de Indicador	Método de Cálculo	Meta del Indicador	Fuente de Información del Indicador
	<p>Algoritmo</p>	<p>Linea Base:</p> <p>Meta del Proyecto:</p> <p>Tiempo de Ejecución:</p> <p>Tiempo de Medición</p>	

Objetivo General del Plan Estatal de Desarrollo



**Secretaría de Finanzas
Públicas**
Hidalgo crece contigo



Pachuca de Soto, Hgo., 28 de junio de 2021
SEFINP-V-FAISM/GI-2021-003-002

M. EN C. TATIANA TONANTZIN P. ÁNGELES MORENO
PRESIDENTA MUNICIPAL DE
ACTOPAN, HIDALGO
PRESENTE

Con fundamento en los artículos 3 y 73 de la Constitución Política del Estado de Hidalgo; 1, 3, 13 fracción II, 15, 19, 21 y 25 fracciones I, XVI, XVII, XVIII, XXX, LVIII, LIX, LX, LXI, LXII, LXIII y LXIV de la Ley Orgánica de la Administración Pública para el Estado de Hidalgo; 5, 17, 18, 19, 20, 21, 22, 30, 31, 32, 33, 34, 35, 36, 37, 38, 39, 40, 41, 42, 48, 49, 54, 61, 63, 64, 65, 66, y 68 del Presupuesto de Egresos del Estado de Hidalgo para el ejercicio 2021; 1, 2, 5 párrafo segundo, 6 fracciones I, V y su inciso a), 11, 12, 13, 14, fracciones V, XXXVIII, XLVI, LV, y LXVII, 27 fracciones XIII y XIV y 37 fracciones IX, XIII, XIV y XV del Reglamento Interior de la Secretaría de Finanzas Públicas, y 1, 2, 3 y 7 del Presupuesto de Egresos de la Federación para el ejercicio 2021, numerales Primero y Segundo del Acuerdo Delegatorio de Facultades, expedido por la Secretaría de Finanzas Públicas y publicado en Alcance al Periódico Oficial del Estado de Hidalgo de fecha 01 de octubre de 2018, para el **Ramo 33 Aportaciones Federales para Entidades Federativas y Municipios**, específicamente al **Fondo de Aportaciones para la Infraestructura Social Municipal**, le informamos que esta Secretaría **valida** con cargo al techo financiero asignado, la cantidad de **\$ 718,452.41 (Setecientos dieciocho mil cuatrocientos cincuenta y dos pesos 41/100 M.N.)**, recursos que serán aplicados de conformidad al anexo técnico adjunto.

Para efecto de lo anterior, debe observarse lo dispuesto en la Ley de Coordinación Fiscal y las demás Leyes, Reglamentos y disposiciones aplicables en la materia.

Asimismo, previa ejecución de obras y acciones seleccionadas de conformidad con el "Catálogo FAIS" deberá dar cumplimiento con lo establecido en la Ley de Coordinación Fiscal, Lineamientos del Fondo de Aportaciones para la Infraestructura Social y el Manual de Usuario y Operación de la Matriz de Inversión para el Desarrollo Social (MIDS) 2021, con la finalidad de que puedan ser migrados al Sistema de Recursos Federales Transferidos.

ATENTAMENTE

M.C.A. VELIA ASIAIN DÍAZ DE LEÓN
SUBSECRETARIA DE PROGRAMACIÓN

M.A.E. SERGIO GUERRERO HERNÁNDEZ
DIRECTOR GENERAL DE PROGRAMACIÓN

c.c.p. Dra. Delia Jessica Blancas Hidalgo.- Secretaria de Finanzas Públicas.
Mtro. César Román Mora Velázquez.- Secretario de Contraloría.
En atención a los oficios No. PMA-DOP-0709/2021
VADL/SGH/CSG/mavl.





ANEXO TÉCNICO

ESTADO: 13 HIDALGO

ZONA PRIORITARIA: VALLE DEL MEZQUITAL

HOJA No.: 1

MUNICIPIO: ACTOPAN

INSTANCIA EJECUTORA: ACTOPAN

NO. DE OFICIO: SEFINP-V-FAISM/GI-2021-003-002

REGIÓN: 07 ACTOPAN

FONDO: FONDO DE APORTACIONES PARA LA INFRAESTRUCTURA SOCIAL MUNICIPAL

FECHA: 28 de junio de 2021

PROGRAMA/ SUBPROGRAMA	NO. OBRA	NOMBRE Y DESCRIPCION DE LA OBRA, PROYECTO O ACCIÓN	F_INI F_TER	LOCALIDAD	COSTO TOTAL	ESTRUCTURA FINANCIERA (\$)			METAS TOTALES		NO. BENEF.	MOD. EJEC.
						SUMA	MUNICIPAL	PARTICIPANTES	U.M.	CANT.		
S42 ALCANTARILLADO 20 ZONA RURAL	2021/FAISM003004	DRENAJE SANITARIO EN MANZANA 2, EN LA COMUNIDAD DE DAJIEDHI	Julio 2021 Agosto 2021	DAJIEDI	\$718,452.41	\$718,452.41	\$718,452.41	\$0.00	METRO LINEAL	921.20		C
TOTAL:						\$718,452.41	\$718,452.41	\$0.00				



ANEXO TÉCNICO

OFICIO AUTORIZACIÓN: SEFINP-V-FAISM/GI-2021-003-002

FECHA: 28 de junio de 2021

Página 1 de 3

No. OBRA Y TIPO DE LOC.	CARACTERISTICAS GENERALES Y CONCEPTOS DE OBRA A EJECUTAR EN EL 2021	COSTO	
2021/FAISM003004	<p>DRENAJE SANITARIO EN MANZANA 2, EN LA COMUNIDAD DE DAJIEDHI</p> <p>TRAZO Y NIVELACION DE TERRENO PARA DESPLANTE DE ESTRUCTURA, DE 400 A 1200 M2 , ESTABLECIENDO REFERENCIAS Y BANCOS DE NIVEL, CON EQUIPO TOPOGRAFICO, INCLUYE: MANO DE OBRA, EQUIPO Y HERRAMIENTA</p> <p>EXCAVACION EN ZANJA POR MEDIOS MECANICOS EN MATERIAL SECO CLASE II, TODAS LAS ZONAS, INCLUYE: AFINE DE TALUDES Y FONDO, EXTRACCION DE REZAGA A MANO A BORDE DE ZANJA, TRASPALEOS Y ACARREO LIBRE, MANO DE OBRA, EQUIPO Y HERRAMIENTA. EXCAVACION DE 0.00 A 2.00 M. DE PROFUNDIDAD. (MEDIDO COMPACTO).</p> <p>EXCAVACION EN ZANJA POR MEDIOS MECANICOS EN MATERIAL SECO CLASE II, TODAS LAS ZONAS, INCLUYE: AFINE DE TALUDES Y FONDO, EXTRACCION DE REZAGA A MANO A BORDE DE ZANJA, TRASPALEOS Y ACARREO LIBRE, MANO DE OBRA, EQUIPO Y HERRAMIENTA. EXCAVACION DE 2.01 A 4.00 M. DE PROFUNDIDAD. (MEDIDO COMPACTO).</p> <p>EXCAVACION EN ZANJA POR MEDIOS MECANICOS Y EQUIPO NEUMATICO EN MATERIAL SECO CLASE III, TODAS LAS ZONAS, INCLUYE: AFINE DE TALUDES Y FONDO, EXTRACCION DE REZAGA A MANO A BORDE DE ZANJA, TRASPALEOS Y ACARREO LIBRE, MANO DE OBRA, EQUIPO Y HERRAMIENTA. EXCAVACION DE 0.00 A 2.00 M. DE PROFUNDIDAD. (MEDIDO COMPACTO).</p> <p>EXCAVACION EN ZANJA POR MEDIOS MECANICOS Y EQUIPO NEUMATICO EN MATERIAL SECO CLASE III, TODAS LAS ZONAS, INCLUYE: AFINE DE TALUDES Y FONDO, EXTRACCION DE REZAGA A MANO A BORDE DE ZANJA, TRASPALEOS Y ACARREO LIBRE, MANO DE OBRA, EQUIPO Y HERRAMIENTA. EXCAVACION DE 0.00 A 2.00 M. DE PROFUNDIDAD. (MEDIDO COMPACTO)</p> <p>CAMA DE MATERIAL SELECCIONADO PRODUCTO DE LA EXCAVACION, APISONADA CON PISON DE MANO, INCLUYE CONSTRUCCION DE APOYO SEMICIRCULAR PARA PERMITIR APOYO COMPLETO DE LA TUBERIA, MANO DE OBRA Y HERRAMIENTA.</p>	\$718,452.41	
		662.69	M2
		972.91	M3
		49.70	M3
		12.41	M3
		243.28	M3
		64.49	M3



ANEXO TÉCNICO

OFICIO AUTORIZACIÓN: SEFINP-V-FAISM/GI-2021-003-002

FECHA: 28 de junio de 2021

Página 2 de 3

No. OBRA Y TIPO DE LOC.	CARACTERISTICAS GENERALES Y CONCEPTOS DE OBRA A EJECUTAR EN EL 2021
	<p>SUMINISTRO E INSTALACION DE TUBERIA DE CONCRETO SIMPLE DE 10" (25 CM) DE Ø ASENTADO CON MORTERO CEMENTO - ARENA PROPORCIÓN 1:4 PARA SU JUNTEO. INCLUYE: FLETE, PRUEBA DE HERMETICIDAD, ACARREOS, JUNTEO, EQUIPO, MATERIALES, MANO DE OBRA Y HERRAMIENTA. 921.20 ML</p> <p>RELLENO COMPACTADO CON PISON DE MANO CON MATERIAL PRODUCTO DE EXCAVACION, EN CAPAS DE 20 CM. DE ESPESOR, INCLUYE: INCORPORACION DE HUMEDAD, MANO DE OBRA Y HERRAMIENTA. 322.48 M3</p> <p>RELLENO A VOLTEO UTILIZANDO MATERIAL PRODUCTO DE LA EXCAVACION, INCLUYE: MANO DE OBRA Y HERRAMIENTA 788.19 M3</p> <p>POZO DE VISITA COMUN DE MURO DE TABIQUE ROJO RECOCIDO DE 0.24 m. A TIZON ASENTADO CON MORTERO CEMENTO-ARENA 1:4, DESPLANTE MAMP. ASENTADA CON MORTERO CEMENTO-ARENA 1:4, ESCALONES, SOBRE TUBO DE 0.30 A 0.45 m. PROFUNDIDAD DE RASANTE HIDRAULICA 1.51 A 1.75 m., APLANADO ACABADO FINO, PLANTILLA DE CONCRETO f'c=100 Kg/cm2 DE 10 cm. DE ESPESOR, BASE DE MAMPOSTERIA, ESCALERILLA, INCLUYE: SUMINISTRO Y COLOCACION DE BROCAL Y TAPA DE CONCRETO DE 1.07 m. DE Ø, MATERIALES, MANO DE OBRA Y HERRAMIENTA. 9.00 PZA</p> <p>POZO DE VISITA COMUN DE MURO DE TABIQUE ROJO RECOCIDO DE 0.24 m. A TIZON ASENTADO CON MORTERO CEMENTO-ARENA 1:4, DESPLANTE MAMP. ASENTADA CON MORTERO CEMENTO-ARENA 1:4, ESCALONES, SOBRE TUBO DE 0.30 A 0.45 m. PROFUNDIDAD DE RASANTE HIDRAULICA 2.01 A 2.25 m., APLANADO ACABADO FINO, PLANTILLA DE CONCRETO f'c=100 Kg/cm2 DE 10 cm. DE ESPESOR, BASE DE MAMPOSTERIA, ESCALERILLA, INCLUYE: SUMINISTRO Y COLOCACION DE BROCAL Y TAPA DE CONCRETO DE 1.07 m. DE Ø, MATERIALES, MANO DE OBRA Y HERRAMIENTA. 5.00 PZA</p> 



ANEXO TÉCNICO

OFICIO AUTORIZACIÓN: SEFINP-V-FAISM/GI-2021-003-002

FECHA: 28 de junio de 2021

Página 3 de 3

No. OBRA Y TIPO DE LOC.	CARACTERISTICAS GENERALES Y CONCEPTOS DE OBRA A EJECUTAR EN EL 2021
	<p>POZO DE VISITA COMUN DE MURO DE TABIQUE ROJO RECOCIDO DE 0.24 m. A TIZON ASENTADO CON MORTERO CEMENTO-ARENA 1:4, DESPLANTE MAMP. ASENTADA CON MORTERO CEMENTO-ARENA 1:4, ESCALONES, SOBRE TUBO DE 0.30 A 0.45 m. PROFUNDIDAD DE RASANTE HIDRAULICA 3.01 A 3.25 m., APLANADO ACABADO FINO, PLANTILLA DE CONCRETO $f'c=100$ Kg/cm² DE 10 cm. DE ESPESOR, BASE DE MAMPOSTERIA, ESCALERILLA, INCLUYE: SUMINISTRO Y COLOCACION DE BROCAL Y TAPA DE CONCRETO DE 1.07 m. DE Ø, MATERIALES, MANO DE OBRA Y HERRAMIENTA. 1.00 PZA</p> <p>SUMINISTRO Y COLOCACION DE MAMPARA INFORMATIVA DE 1.20 x 2.00 m. A BASE DE LAMINA CAL. 18, CON BASTIDOR DE ANGULO DE 1½" x 1/8", CON UN SOPORTE TRANSVERSAL VERTICAL AL CENTRO Y SOPORTE CON ANGULO DE 1½" x 1/8" AHOGADO AL PISO 60 cm. Y 1.17 m. DE ALTURA LIBRE DEL NIVEL DEL PISO CON EL PAÑO INFERIOR DE LA PLACA, CON LOGOTIPO DE PRESIDENCIA MUNICIPAL COLOCADO EN LA PARTE SUPERIOR IZQUIERDA DANDO UN MARGEN DE 10 cm. EN LOS EXTREMOS, EL TAMAÑO DEL LOGOTIPO SERA DE 54 X 62 cm. EL FONDO SERA EN PINTURA DE ESMALTE COLOR BLANCO COMEX, PREVIA APLICACION DE PRIMARIO ANTICORROSIVO, LOS DATOS DE LA MAMPARA Y COLORES SERAN LOS INDICADOS POR LA SUPERVISION, INCLUYE: MATERIALES MENORES DE CONSUMO, MANO DE OBRA, HERRAMIENTA Y EQUIPO. 1.00 PZA</p> 



Acta de Priorización de Obras

Primera Sesión Extraordinaria del Comité de Planeación Municipal para el Periodo 2020 - 2024

En el marco de la Primera Sesión Extraordinaria del Comité de Planeación Municipal para el Periodo 2020-2024, con sede en el auditorio Benito Juárez, ubicado en Calle Hidalgo No. 8, Col. Centro, Actopan, siendo las 10:00 horas del día 25 de enero del año 2021 y con fundamento en los artículos 86 y 87 de la Constitución Política del Estado de Hidalgo; 42, 43 y 44 de la Ley de Planeación y Prospectiva del Estado de Hidalgo; el Presidente Municipal Constitucional y Presidente del COPLADEM convocó a los miembros que integran el Comité de Planeación para el Desarrollo Municipal, compuesto por autoridades municipales, así como a invitados especiales y representantes de organizaciones sociales y privadas e instituciones de educación superior, a participar en el marco de la Primera Sesión Ordinaria del Comité de Planeación Municipal para el Periodo 2020 - 2024, contando con la asistencia de 25 integrantes que hacen Quorum para llevar a cabo sesión, por lo cual se procedió al desahogo del orden del día.

ORDEN DEL DÍA

1. Registro de Asistencia y declaración de Quorum de la sesión
2. Instalación de la sesión
3. Exposición de Motivos
4. Sanción del acta de Priorización de Obras y Proyectos para el ejercicio 2021
5. Clausura de la Sesión

DESARROLLO DE LA SESIÓN

1. A continuación, hizo uso de la voz el Secretario Técnico del Comité de Planeación para el Desarrollo Municipal para informar lo siguiente: que toda vez que hay registro de la asistencia y se cuenta con una presencia mayor al 50 por ciento más uno de los integrantes que forman el Comité de Planeación para el Desarrollo Municipal, se considera válida la sesión y se procede al desahogo de la misma.
2. Como siguiente punto, la Presidente Municipal Constitucional y Presidente del COPLADEM realizó el instala formalmente la sesión siendo las 10:25 horas del día miércoles 3 de febrero del presente.
3. A continuación, la Presidente Municipal Constitucional y Presidente del COPLADEM realizó la exposición de motivos de la sesión comentando lo siguiente:

Uno de los principales objetivos de esta administración, es la distribución justa de la riqueza. Actopan como todos los municipios, reciben del gobierno federal recursos que son destinados, tanto para obras como para acciones.

No obstante, es del todo sabido que hoy la sociedad exige mayor participación de los diversos sectores. Para esta cuestión, el comité de planeación para el desarrollo municipal COPLADEM juega un papel importante pues busca mejorar continuamente, mediante la participación democrática, responsable y propositiva, las condiciones de vida de nuestra sociedad, al ser el órgano representativo de la misma.

Esta propuesta es resultado de la participación de la sociedad en general, del consenso de los diversos actores y grupos representativos, y busca atender principalmente los rezagos económicos, educativos y de infraestructura.

4. La Priorización de obras y proyectos propuestos para el ejercicio 2021, fue revisada, sancionada y aprobada con mayoría de votos. Se agrega anexo que contiene la relación de obras y proyectos propuestos para su ejecución en el presente ejercicio fiscal.
5. "Siendo las 11:47 horas del día miércoles, 25 de enero de dos mil veintiuno, y habiéndose agotado los puntos contenidos en el Orden del Día, en mi carácter de Presidente del Comité de Planeación para el Desarrollo Municipal de Actopan, doy por clausurados los trabajos de esta primera sesión Extraordinaria del COPLADEM.

Sin otro tema que tratar, agradezco la participación y asistencia a esta sesión.

Organo Representativo:

I.- Presidente del COPLADEM:

M. en C. Tatiana Tonantzin P. Ángeles Moreno
Presidenta Municipal Constitucional

II.- Secretario Técnico:

C. Luis Sánchez Santillán
Secretario Municipal

III.- Vocal de Control y Vigilancia:

Lic. Salvador Alamilla Olguín
Contralor

IV.- Vocales del Gobierno Municipal:

 Raymundo Alex Cervantes Reyes Director de Desarrollo Económico	 Gustavo Medina Herrera Director de Seguridad Pública y Tránsito Municipal
 Natalia Latorre Zamora Directora de Planeación y Desarrollo Urbano	 Martha Yolanda Paredes Escamilla Tesorera Municipal
 Juan Manuel Pacheco Cruz Titular de Reglamentos y Espectáculos	 José Juan García Cortes Director de Bomberos y Protección Civil
 María de los Angeles Martínez Ortega Oficial del Registro del Estado Familiar	 Francisco Peña Villaverde Titular de Obras Públicas Municipal
 José Bulos Castro Director de Transparencia	 Araceli Torres Gaspar Titular de Desarrollo Integral de la Familia Municipal
 Raquel Avilés Pérez Directora de Servicios Municipales	 Laura Vizzuett Montufar Directora de la Instancia de la Mujer
 Armando Silva Contreras Director Jurídico	 Elda Irene Mercado Ramirez Directora de Cultura
 Jonathan Montufar Vargas Director del Deporte	 José Luis Gómez Urueta Titular de Educación

V.- Vocales del COPLADEM:

 Armando Monter Reyes Regidor	 Judith Pérez Moreno Síndico Jurídico
 Aurora Ramírez Hernández Regidor	 Alejandro Chapoy Ramírez Zúñiga Síndico Hacendario
 José Guadalupe Portillo Hernández Regidor	 Catarina Gutiérrez Guajardo Regidor
 Juan Carlos Franco Castañón Regidor	 Flor Guadalupe Hernández Ibarra Regidor
 Isidro Paulín Alamilla Regidor	 Miriam Ariadna Ramírez Gutiérrez Regidor
 José Luis Uribe Moreno Regidor	 Karina Vargas García Regidor
 Miriam Alamilla Rosales Regidor	 Rosalba Amelia Lucrecia Rivera Monter Regidor
 King Sun Cerezo Garnica Regidor	 José Francisco Bulos Nicolás Regidor
 Rafael Camargo Camargo Regidor	 Rafael Camargo Camargo Regidor

CONCENTRADO DE OBRAS COPLADEM

No.	OBRA	LOCALIDAD	FIRMA
1	Ampliación de red de Energía Electrica Ramal Zapote	Benito Juárez	
2	Pavimentación de la carretera de Plomosas-Benito Juárez primera etapa	Benito Juárez	
3	Ampliación de red de Energía Electrica Prolongación Ignacio Allende	Bothi Bajhi	
4	Ampliación de red de Energía Electrica en calle El Gachupin, Bothibaji	Bothi baji	
5	Construcción de un drenaje Sanitario en calle del 27 de la manzana número 6.	Boxtha	
6	Pavimentación Asfáltica Manzana 3, primera etapa	Boxtha	
7	Construcción de una Cancha de Usos Múltiples en la manzana 6, el 27. primera etapa	Boxtha	
8	Construcción de Pavimentación calle bicentenario manzana 5	Boxtha	
9	Construcción de Pavimentación calle la mora manzana 4	Boxtha	
10	Perforación de pozo de agua Boxaxni	Boxaxni	
11	Ampliación de red de Energía Electrica Calle Nogal	Boxaxni	
12	Ampliación de red de Energía Eléctrica Calle Adolfo López Mateos 2a etapa	Boxaxni	
13	Ampliación de red de energía eléctrica en la Manzana 1, Colonia Santa Ana, (la capilla)	Boxaxni	
14	Ampliación de red de Energía Electrica El Boxtha San Isidro parte alta	Boxtha San Isidro	
15	Ampliación de red de Energía Electrica en el Tablón Canguihuindo	Canguihuindo	
16	construcción de andador de carretera principal de la comunidad.	Canguihuindo	
17	Ampliación de red de Energía Electrica sobre camino viejo a magdalena	Canguihuindo	
18	Ampliación de red de Energía Electrica en la mojonera manzana 2, El Paji	Canguihuindo	
19	Construcción de Red de Agua Potable manzana 2 El Paji	Canguihuindo	
20	Equipamiento de la clínica, Canguihuindo	Canguihuindo	
21	Pavimentación Asfáltica de calle Genaro Guzmán Mayer	Cañada Aviación	
22	Pavimentación calle 24 de junio segunda etapa	Cañada Aviación	
23	Ampliación de red de Energía Electrica Camino Guzman Mayer	Cañada Aviación	
24	Pavimentación Asfáltica calle principal en Cañada Aviación	Caña chica	
25	Ampliación de red de Energía Electrica en calle los pinos manzana 3	Cañada chica antigua	
26	Construcción Hospital del niño DIF especializado, Cañada Chica Antigua primera etapa	Cañada chica antigua	
27	Ampliación de red de Energía Electrica Libramiento Oriente	Cañada Chica Antigua	
28	Pavimentación Hidráulica calle encino, Chicavasco	Chicavasco	
29	Construcción de red de drenaje sanitario en calle Vista Hermosa	Chicavasco	
30	Construcción Red de agua potable	Chicavasco	
31	Construcción de drenaje sanitario calle Rincón Gallardo Manzana 1	Chicavasco	
32	Construcción de drenaje sanitario calle cerrada 20 de octubre Manzana 3	Chicavasco	
33	Ampliación de red de Energía Electrica en calle Rio Bravo	Chicavasco	
34	Pavimentación Calle Oriente	Chicavasco	
35	Pavimentación Asfáltica en Avenida Insurgentes Sur Manzana 2 Chicavasco	Chicavasco	
36	Pavimentación Asfáltica de calle Justo Sierra	Chicavasco	
37	Pavimentación Asfáltica en calle Melchor Ocampo	Chicavasco	
38	Construcción de Bachillerato	Chicavasco	
39	Pavimentación Asfáltica Calle Rio	Chicavasco	
40	Construcción de Guarniciones y Banquetas en calle de manzana 2 Chicavasco	Chicavasco	



CONCENTRADO DE OBRAS COPLADEM

No.	OBRA	LOCALIDAD	FIRMA
41	Construcción de Fachada en escuela Primaria	Chicavasco	
42	Construcción de drenaje sanitario calle 20 de Noviembre	Chicavasco	
43	Construcción de Red de Agua potable en calle 20 de Noviembre	Chicavasco	
44	Construcción de Guarniciones y Banquetas en calle 20 de Noviembre, Chicavasco.	Chicavasco	
45	Ampliación de red de Energía Electrica en calle 20 de Noviembre, Chicavasco.	Chicavasco	
46	Pavimentación Asfáltica en calle 20 de Noviembre	Chicavasco	
47	Construcción de Red de Agua Potable, Calle Pachuca Manzana 3, Chicavasco	Chicavasco	
48	Alumbrado Público Calle Pachuca Manzana 3, Chicavasco	Chicavasco	
49	Construcción de Guarniciones y Banquetas Calle Pachuca Manzana 3, Chicavasco	Chicavasco	
50	Construcción de drenaje sanitario calle Vista Hermosa	Chicavasco	
51	Construcción de Red de Agua potable en calle Vista Hermosa	Chicavasco	
52	Construcción de Guarniciones y Banquetas en calle Vista Hermosa	Chicavasco	
53	Red de energía eléctrica en calle Vista Hermosa	Chicavasco	
54	Pavimentación Asfáltica en calle Vista Hermosa	Chicavasco	
55	Construcción de red de agua Potable El Pilón.	Chicavasco	
56	Ampliación de red de Energía Electrica, El Pilón.	Chicavasco	
57	Ampliación de red de Energía Electrica Cerrada Justo	Chicavasco	
58	Ampliación de red de Energía Electrica Barrio El Pozo	Chicavasco	
59	Ampliación de red de Energía Electrica Rio Hondo Vista Hermosa	Chicavasco	
60	Ampliación de red de Energía Electrica Rio Bravo	Chicavasco	
61	Ampliación de red de Energía Electrica Manzana 4 Calle La Ladera y La Liana	Chicavasco	
62	Ampliación de red de Energía Electrica Calle Oyamel y Jacarandas	Chicavasco	
63	Pavimentación de concreto hidráulico de calle tolteca col. Cuauhtémoc manzana 3	Colonia Cuauhtémoc	
64	construcción de drenaje sanitario calle Cuitláhuac	Colonia Cuauhtémoc	
65	Red de conducción de agua del pozo a los depositos	Colonia Cuauhtémoc	
66	Pavimentación Asfáltica de calle Xocoyotzin, Col. Cuauhtémoc	Colonia Cuauhtémoc	
67	Ampliación de red de Energía Electrica de calle Xocoyotzin, Col. Cuauhtémoc	Colonia Cuauhtémoc	
68	Revestimiento del canal de mampostería en Col. Cuauhtémoc	Colonia Cuauhtémoc	
69	Ampliación de la red de agua manzana 3,	Colonia Cuauhtémoc	
70	Construcción de Drenaje sanitario en manzana 1,	Colonia Cuauhtémoc	
71	Construcción de Drenaje sanitario en manzana 2,	Colonia Cuauhtémoc	
72	Ampliación de red de Energía Electrica Calle Heroico Colegio Militar	Colonia Cuauhtémoc	
73	Ampliación de red de Energía Electrica Calle Xocoyotzin	Colonia Cuauhtémoc	
74	Construcción de drenaje sanitario de calle nogal a telesecundaria manzana 3 primera etapa	Dajiedhi	
75	Construcción de drenaje sanitario calle los reyes manzana 2 primera etapa	Dajiedhi	
76	Construcción de guarniciones y banquetas y camellón para acceso	Dajiedhi	



CONCENTRADO DE OBRAS COPLADEM

No.	OBRA	LOCALIDAD	FIRMA
77	Construcción de Bardeado en Escuela Primaria José María Morelos y Pavón	Dajiedhi	
78	Construcción de explanada en centro	Dajiedhi	
79	Construcción de cancha de futbol rápido, manzana 4 norte Dajiedhi	Dajiedhi	
80	Red de drenaje sanitario en calle Cerrada los Cactus, ubicada en Manzana 1 Sur.	Dajiedhi	
81	Construcción de planta de tratamiento y drenaje sanitario, manzana 1	Daxtha	
82	Construcción de Techado en templete, en la cuarta sección	Daxtha	
83	Cercado del campo del futbol	Daxtha	
84	Construcción de Guarniciones y Banquetas Calle Camino Real	Daxtha	
85	Remodelación de auditorio	Daxtha	
86	Ampliación de la red de agua potable en calle Felipe Ángeles	Daxtha	
87	Pavimentación Asfáltica de la Calle Felipe Ángeles	Daxtha	
88	Ampliación de red de Energia Eléctrica en calle Veracruz 3a manzana	Daxtha	
89	Pavimentación Asfáltica de calle Colima	Daxtha	
90	Construcción de cancha de Centro deportivo (futbol y basquetbol)	Daxtha	
91	Construcción de drenaje Sanitario, en calle sin nombre, entre calles hidalgo y YucatáH, Colonia Emiliano Zapata 4a manzana	Daxtha	
92	Construcción de áreas verdes Casa Blanca	Daxtha	
93	Rehabilitación de drenaje sanitario cuarta manzana	Daxtha	
94	Pavimentación de la calle 20 de Noviembre	Daxtha	
95	Construcción de Drenaje Sanitario Calle Montevideo San Lucas	Daxtha	
96	Pavimentación de Calle Montevideo	Daxtha	
97	Pavimentación de Calles Monte Sinaí y Calle Garambullo	Daxtha	
98	Pavimentación de Calle Privada Las Torres	Daxtha	
99	Construcción de Guarniciones y banquetas acceso principal	Daxtha	
100	electrificación calle Ejercito Constitucionalista Col. Manzana Chica,	El Huaxtho	
101	Ampliación de drenaje sanitario calle Lázaro Cárdenas, el Huaxtho	El Huaxtho	
102	Construcción de drenaje sanitario calle s/n manzana chica	El Huaxtho	
103	Pavimentación de la calle "La Venta"	El Huaxtho	
104	Pavimentación de Calle, denominado Prolongación Calle Pirules	El Huaxtho	
105	pozo de agua potable terreno de la parte alta	El Huaxtho	
106	Ampliación de red de Energía Eléctrica Joaquín Cravioto Hasta Calle Orozco	El Huaxtho	
107	Ampliación de red de nergía Eléctrica calle Progreso	El Huaxtho	
108	Ampliación de red de nergía Eléctrica calle Revolución y Constituyentes	El Palomo	
109	Ampliación de red de nergía Eléctrica y mejora El Senthe (La redonda, garambuyo y el botho)	El Senthe	
110	Pavimentación de carretera Encino-comunidad El Senthe.	El Senthe	
111	Ampliación de red de Energía Eléctrica Calle Joaquín Cravioto	La Estación	
112	Ampliación de red de nergía Eléctrica calle Bugambilia, Olivos, Pirules, 8 de Octubre	La Estancia	
113	Ampliación red de energía eléctrica	La Estancia	

CONCENTRADO DE OBRAS COPLADEM

No.	OBRA	LOCALIDAD	FIRMA
114	construcción de parque ecoturístico	La Estancia	
115	Construcción de pozo de agua, La Estancia.	La Estancia	
116	Ampliación de red de Energía Electrica Lomas Altas, Estancia la Cañada	La Estancia	
117	Construcción de planta de tratamiento	La Estancia	
118	Construcción de guarniciones y banquetas manzana centro norte	La Estancia	
119	Pavimentación de calle lomas Altas, Estancia la Cañada	La Estancia	
120	Pavimentación camino la estancia-Canguihuindo	La Estancia	
121	Ampliación de red de Energía Electrica Manzana Uno Oriente	La Estancia	
122	Ampliación de red de Energía Electrica Calle Cerrada Los Olmos	La Estancia	
123	Ampliación de red de Energía Electrica 2 calles	La Loma	
124	Construcción de guarniciones y banquetas Avenida Luis Donaldo Colosio	La Loma	
125	Pavimentación Asfáltica de Avenida Insurgentes, La Loma	La Loma	
126	Pavimentación Asfáltica de calle 5 de mayo, La Loma	La Loma	
127	Solicitud de conexión de alcantarillado.	La Peña	
128	Ampliación de red de Energía Electrica Principal	Mesa Chica	
129	Construcción de tanque de agua potable	Las Mecas	
130	Pavimentación de carretera a comunidad Las Mecas	Las Mecas	
131	Ampliación de electrificación de Red Eléctrica, Comunidad de Plomosas	Plomosas	
132	Red de agua potable en la Comunidad de Plomosas.	Plomosas	
133	Construcción de carretera a Plomosas primera etapa	Plomosas	
134	Rehabilitación de camino a Plomosas	Plomosas	
135	Proyecto ecoturístico corredor del puma	Plomosas	
136	Electrificación Saucillo-Plomosas	Plomosas	
137	Ampliación de red de Energía Electrica Cerrada de Abedul	Pozo Grande	
138	Construcción de drenaje Calle Prolongación 2 de Abril Pozo Grande	Pozo Grande	
139	Pavimentación de la calle Cerrada los Pinos, Pozo Grande	Pozo Grande	
140	Remodelación de CEDECOM	Pozo grande	
141	Construcción de drenaje Calle la Ceiba Pozo Grande	Pozo grande	
142	reactivación de la casa de salud	Pozo Grande	
143	Ampliación de red de Energía Electrica Calle Piñones	Pozo Grande	
144	Pavimentación Hidráulica en Cerrada de la Liebre , Colonia Pozo Grande	Pozo Grande	
145	Pavimentación de calle Geranios, Pozo Grande	Pozo Grande	
146	Ampliación de Pavimentación de Concreto Hidráulico de manzana #3,	San Andrés Tianguistengo	
147	Pavimentación de concreto Hidráulico de la manzana #2, Col. San Antonio	San Andrés Tianguistengo	
148	Reconstrucción de piso de explanada principal	San Andrés Tianguistengo	

CONCENTRADO DE OBRAS COPLADEM

No.	OBRA	LOCALIDAD	FIRMA	
149	Ampliación de Pavimentación de concreto hidráulico de acceso al Ejido	San Andrés Tianguistengo		
150	Bardeado de la escuela de la CONAFE, Tierras Coloradas	Santa MaríaMagdalena		
151	Construcción de línea de conducción de agua arroyo - Cerro de la Cruz Magdalena	Santa MaríaMagdalena		
152	Pavimentación Asfáltica de camino a manzana -Cerro de la Cruz Magdalena-	Santa MaríaMagdalena		
153	proyecto turístico con tirolesa,	Santa MaríaMagdalena		
154	Construcción de Puente colgante, en tierras Coloradas	Santa MaríaMagdalena		
155	Rehabilitación de camino que comunica a la manzana, El Paji. Primera etapa	Santa MaríaMagdalena		
156	Rehabilitación de puente de paso de agua, El Paji.	Santa MaríaMagdalena		
157	Ampliación de red de Energía Eléctrica Varios Ramales La Pera, Golondrinas, El Jaspe, Cerro Grande, Puerto Bandera Y Tele bachillerato	Santa María Magdalena		
158	Ampliación de red de Energía Eléctrica, Ramal de la Peñota	Santa María Magdalena		
159	Construcción de sanitarios, piletas, drenaje sanitario y guarniciones en tianguis de autos	Actopan		
160	Revestimientode terreno de tianguisde autos y productos varios	Actopan		
161	Apoyo de materiales para varias comunidades y colonias	Actopan		
162	Bacheo en varias comunidades y colonias	Actopan		
163	Relleno sanitario	Actopan		
164	Proyecto de imagen urbana varias colonias	Actopan		
165	Corredor del ximbo	Actopan		
166	Corredor gastronomico	Actopan		
167	Corredor del Puma	Actopan		
168	Construcción de Plaza del Vestido	Actopan		
169	Construcción de refugio para Mujeres con violencia de genero primera etapa	Actopan		
170	Construcción para refugio de Animales	Actopan		
171	Construcción de nuevo panteón municipal	Actopan		
172	Nomenclatura calles centro Actopan	Actopan		
173	Rehabilitación de drenaje sanitario en mercado 8 de julio	Actopan		
174	Mejora de energía eléctrica colonia centro Norte, Actopan	Actopan		
175	Construcción de Centro de Barrio Colonia Aviación Primera Etapa	Actopan		
176	Construcción de Cancha de basquetbol, Colonia Chapultepec	Actopan		
177	Construcción de pavimentacion varias calles, Colonia Chapultepec	Actopan		
178	Construcción de Guarniciones y banquetas, Colonia Chapultepec	Actopan		
179	Construcción de Cancha de basquetbol, Colonia La Estación	Actopan		

CONCENTRADO DE OBRAS COPLADEM

No.	OBRA	LOCALIDAD	FIRMA
180	Rehabilitacion de Unidad deportiva Municipal	Actopan	
181	Rehabilitación de unidad deportiva Jesus Luz Meneses	Actopan	
182	Rehabilitacion de Parque recreativo La Eroca	Actopan	
183	Construcción de Drenaje en colonia La Estación (escuela Felipe Ángeles a un costado, Prolongación Victoria)	Actopan	
184	Pavimentación Asfáltica en colonia La Estación (escuela Felipe Ángeles a un costado, Prolongación Victoria)	Actopan	
185	Construcción de Salón de Usos Múltiples, Colonia Guadalupe	Actopan	
186	Mejora de Electrificación en calle las María Luisas, Actopan.	Actopan	
187	Reubicación de terreno para tianguis de Autos	Actopan	
188	Construcción de Ciclovía	Actopan	
189	Pavimentación de calle sin nombre entre 5a manzana y Parque Urbano	Actopan	
190	Pavimentación de Calles Efrén Rebolledo, Ángel Núñez Soto y José Moreno, col. El Porvenir	Actopan	
191	Pavimentación de concreto hidráulico en cerrada de Trigueros Colonia Los Olivos	Actopan	
192	Construcción de la delegación de la colonia Los Olivos	Actopan	
193	Ampliación de red de Energía Electrica Calle Magnolia Los Olivos	Actopan	
194	Mejora de Energía Eléctrica, Los Olivos	Actopan	
195	Ampliación de red de Energía Electrica Calle Arena Colonia Guadalupe	Actopan	
196	Pavimentación calles Atenas, Mexico 68, Beijing y Londres, Colonia Deportivo Olimpico	Actopan	
197	Construcción de guarniciones y banquetas colonia Luis Donald Colosio	Actopan	
198	Pavimentacion de calles colonia Luis Donald Colosio	Actopan	
199	Construccion de parque recreativo primera etapa colonia Luis Donald Colosio	Actopan	
200	Ampliación de red de Energía Electrica Calle Plata y Sauce, Fundición Alta	Actopan	
201	Ampliación de red de Energía Electrica Calle Norte y Acero, Fundición Baja	Actopan	
202	Ampliación de red de Energía Electrica Calle 16 de Enero	Actopan	

Handwritten signatures and initials in blue ink are scattered across the page, including the 'FIRMA' column of the table and the bottom section. Some legible signatures include 'Justicia', 'Guadalupe', and 'Luis'. There are also several large, stylized signatures and initials.

**PRESIDENCIA MUNICIPAL DE ACTOPAN
ACTA DE INICIO DE OBRA**

SE FIRMA DE CONFORMIDAD EL ACTA DE INICIO DE OBRA, EL MISMO DÍA QUE SE ACTUA, FIRMANDO LOS QUE EN ELLA INTERVINIERON Y ASI QUISIERON HACERLO.

LOCALIDAD: ACTOPAN N° DE OBRA: 2021/FAISM003004
 NOMBRE DE LA OBRA: DRENAJE SANITARIO EN MANZANA 2, EN LA COMUNIDAD DE DAJIEDHI IMPORTE: \$ 718,452.41

UBICACIÓN: DAJIEDHÍ ESTRUCTURA FINANCIERA:
 MODALIDAD DE EJECUCIÓN: CONTRATO TOTAL: \$ 718,452.41
 ESTATAL: \$ -
 FEDERAL: \$ -
 MUNICIPAL: \$ 718,452.41
 BENEFICIARIOS: \$ -

FECHA DE INICIO DE OBRA: 22 DE JULIO DE 2021

OFICIO DE AUTORIZACIÓN: SEFINP-V-FAISM/GI-2021-003-002

FECHA DEL OFICIO DE AUTORIZACIÓN: 28 DE JUNIO DE 2021

OFICIO MODIFICADO No: _____

NOMBRES Y FIRMAS DEL COMITÉ DE OBRA

[Firma]
 JESUS MESSIA Paredes
 PRESIDENTE DEL COMITE

[Firma]
 Genaro Messia Paredes
 SECRETARIO

[Firma]
 Benenice Cruz Ortiz
 TESORERO

[Firma]
 MANUEL HERRERA HERRERA
 VOCAL DE CONTROL Y VIGILANCIA

[Firma]
 Omar messia portillo
 PRIMER VOCAL

[Firma]
 Elena Macrezama Villa
 SEGUNDO VOCAL

FIRMAS

[Firma]
 PRESIDENTA MUNICIPAL CONSTITUCIONAL
 M. EN C. TATIANA TOMATZIN P. ANGELES MORENO

[Firma]
 DIRECTOR DE OBRAS PUBLICAS
 ING. JUAN JOSÉ HERNÁNDEZ JERÓNIMO



**PRESIDENCIA MUNICIPAL DE ACTOPAN
ACTA DE INICIO DE OBRA**

DESCRIPCIÓN GENERAL DE LOS TRABAJOS

Clave	Concepto	Unidad	Cantidad
PRELIMINARES			
EFc0081	TRAZO Y NIVELACION DE TERRENO PARA DESPLANTE DE ESTRUCTURA, DE 400 A 1200 M2 , ESTABLECIENDO REFERENCIAS Y BANCOS DE NIVEL, CON EQUIPO TOPOGRAFICO, INCLUYE: MANO DE OBRA, EQUIPO Y HERRAMIENTA	M2	662.69
EXCAVACIONES			
AAc0023	EXCAVACION EN ZANJA POR MEDIOS MECANICOS EN MATERIAL SECO CLASE II, TODAS LAS ZONAS, INCLUYE: AFINE DE TALUDES Y FONDO, EXTRACCION DE REZAGA A MANO A BORDE DE ZANJA, TRASPALEOS Y ACARREO LIBRE, MANO DE OBRA, EQUIPO Y HERRAMIENTA.	M3	972.91
AAc0024	EXCAVACION EN ZANJA POR MEDIOS MECANICOS EN MATERIAL SECO CLASE II, TODAS LAS ZONAS, INCLUYE: AFINE DE TALUDES Y FONDO, EXTRACCION DE REZAGA A MANO A BORDE DE ZANJA, TRASPALEOS Y ACARREO LIBRE, MANO DE OBRA, EQUIPO Y HERRAMIENTA. EXCAVACION DE 2.01 A 4.00 M. DE PROFUNDIDAD. (MEDIDO COMPACTO).	M3	49.70
AAc0028	EXCAVACION EN ZANJA POR MEDIOS MECANICOS Y EQUIPO NEUMATICO EN MATERIAL SECO CLASE III, TODAS LAS ZONAS, INCLUYE: AFINE DE TALUDES Y FONDO, EXTRACCION DE REZAGA A MANO A BORDE DE ZANJA, TRASPALEOS Y ACARREO LIBRE, MANO DE OBRA, EQUIPO Y HERRAMIENTA. EXCAVACION DE 2.01 A 4.00 M. DE PROFUNDIDAD. (MEDIDO COMPACTO).	M3	12.41
AAc0027	EXCAVACION EN ZANJA POR MEDIOS MECANICOS Y EQUIPO NEUMATICO EN MATERIAL SECO CLASE III, TODAS LAS ZONAS, INCLUYE: AFINE DE TALUDES Y FONDO, EXTRACCION DE REZAGA A MANO A BORDE DE ZANJA, TRASPALEOS Y ACARREO LIBRE, MANO DE OBRA, EQUIPO Y HERRAMIENTA. EXCAVACION DE 0.00 A 2.00 M. DE PROFUNDIDAD. (MEDIDO COMPACTO).	M3	243.28
LINEA DE TUBERÍA			
EFc0145	CAMA DE MATERIAL SELECCIONADO PRODUCTO DE LA EXCAVACION, APISONADA CON PISON DE MANO, INCLUYE CONSTRUCCION DE APOYO SEMICIRCULAR PARA PERMITIR APOYO COMPLETO DE LA TUBERIA, MANO DE OBRA Y HERRAMIENTA.	M3	243.28
EFc0149	SUMINISTRO E INSTALACION DE TUBERIA DE CONCRETO SIMPLE DE 10" (25 CM) DE Ø ASENTADO CON MORTERO CEMENTO - ARENA PROPORCIÓN 1:4 PARA SU JUNTEO, INCLUYE: FLETE, PRUEBA DE HERMETICIDAD, ACARREOS, JUNTEO, EQUIPO, MATERIALES, MANO DE OBRA Y HERRAMIENTA.	M3	64.49
RELLENOS			
EFc0105	RELLENO COMPACTADO CON PISON DE MANO CON MATERIAL PRODUCTO DE EXCAVACION, EN CAPAS DE 20 CM. DE ESPESOR, INCLUYE: INCORPORACION DE HUMEDAD, MANO DE OBRA Y HERRAMIENTA	M3	322.48
EFc0103	RELLENO A VOLTEO UTILIZANDO MATERIAL PRODUCTO DE LA EXCAVACION, INCLUYE: MANO DE OBRA Y HERRAMIENTA	M3	
POZOS DE VISITA			
EFc0173	POZO DE VISITA COMUN DE MURO DE TABIQUE ROJO RECOCIDO DE 0.24 m. A TIZON ASENTADO CON MORTERO CEMENTO-ARENA 1:4, DESPLANTE MAMP. ASENTADA CON MORTERO CEMENTO-ARENA 1:4, ESCALONES, SOBRE TUBO DE 0.30 A 0.45 m. PROFUNDIDAD DE RASANTE HIDRAULICA 1.51 A 1.52 m. DE ESPESOR, BASE DE MAMPOSTERIA, ESCALERILLA, INCLUYE: SUMINISTRO Y COLOCACION DE BROCA Y TAPA DE CONCRETO DE 1.07 m. DE Ø, MATERIALES, MANO DE OBRA Y HERRAMIENTA	PZA	

Elena Macfaruma Villa



[Handwritten signature]



[Handwritten signature]

[Handwritten signature]

[Handwritten signature]

[Handwritten signature]

**PRESIDENCIA MUNICIPAL DE ACTOPAN
ACTA DE INICIO DE OBRA**

Efc0175	POZO DE VISITA COMUN DE MURO DE TABIQUE ROJO RECOCIDO DE 0.24 m. A TIZON ASENTADO CON MORTERO CEMENTO-ARENA 1:4, DESPLANTE MAMP. ASENTADA CON MORTERO CEMENTO-ARENA 1:4, ESCALONES, SOBRE TUBO DE 0.30 A 0.45 m. PROFUNDIDAD DE RASANTE HIDRAULICA 2.01 A 2.25 m., APLANADO ACABADO FINO, PLANTILLA DE CONCRETO $f'c=100$ Kg/cm ² DE 10 cm. DE ESPESOR, BASE DE MAMPOSTERIA, ESCALERILLA, INCLUYE: SUMINISTRO Y COLOCACION DE BROCAL Y TAPA DE CONCRETO DE 1.07 m. DE ϕ , MATERIALES, MANO DE OBRA Y HERRAMIENTA.	PZA	5.00
Efc0179	POZO DE VISITA COMUN DE MURO DE TABIQUE ROJO RECOCIDO DE 0.24 m. A TIZON ASENTADO CON MORTERO CEMENTO-ARENA 1:4, DESPLANTE MAMP. ASENTADA CON MORTERO CEMENTO-ARENA 1:4, ESCALONES, SOBRE TUBO DE 0.30 A 0.45 m. PROFUNDIDAD DE RASANTE HIDRAULICA 3.01 A 3.25 m., APLANADO ACABADO FINO, PLANTILLA DE CONCRETO $f'c=100$ Kg/cm ² DE 10 cm. DE ESPESOR, BASE DE MAMPOSTERIA, ESCALERILLA, INCLUYE: SUMINISTRO Y COLOCACION DE BROCAL Y TAPA DE CONCRETO DE 1.07 m. DE ϕ , MATERIALES, MANO DE OBRA Y HERRAMIENTA.	PZA	1.00
MAMPARA INFORMATIVA			
Efc0191	SUMINISTRO Y COLOCACION DE MAMPARA INFORMATIVA DE 1.20 x 2.00 m. A BASE DE LAMINA CALIBRE 18, CON BASTIDOR DE ANGULO DE $1\frac{1}{2}$ " x $\frac{1}{8}$ " , CON UN SOPORTE TRANSVERSAL VERTICAL AL CENTRO Y SOPORTE CON ANGULO DE $1\frac{1}{2}$ " x $\frac{1}{8}$ " AHOGADO AL PISO 60 cm. Y 1.17 m. DE ALTURA LIBRE DEL NIVEL DEL PISO CON EL PAÑO INFERIOR DE LA PLACA, CON LOGOTIPO DE PRESIDENCIA MUNICIPAL COLOCADO EN LA PARTE SUPERIOR IZQUIERDA DANDO UN MARGEN DE 10 cm. EN LOS EXTREMOS, EL TAMAÑO DEL LOGOTIPO SERA DE 54 X 62 cm. EL FONDO SERA EN PINTURA DE ESMALTE COLOR BLANCO COMEX, PREVIA APLICACION DE PRIMARIO ANTICORROSIVO, LOS DATOS DE LA MAMPARA Y COLORES SERAN LOS INDICADOS POR LA SUPERVISION, INCLUYE: MATERIALES MENORES DE CONSUMO, MANO DE OBRA, HERRAMIENTA Y EQUIPO.	PZA	1.00

★

OBSERVACIONES

.....

.....

.....

.....

.....

.....

.....

.....

.....

.....

.....

.....

.....

.....

.....

.....

.....

.....

.....

.....

.....

.....

.....

.....

Elena Hecetzuma Villa

(Handwritten signatures)



ACUDE

ACTOPAN HGO., A 01 DE JULIO DE 2021.
ASUNTO: DESIGNACIÓN DE RESIDENTE

ING. ARMANDO MÁRQUEZ TOLENTINO
RESIDENTE DE OBRA
OBRAS PÚBLICAS
PRESENTE

POR MEDIO DEL PRESENTE RECIBA UN CORDIAL SALUDO Y A LA VEZ LE INFORMO QUE EN ACATO A LO DISPUESTO EN LOS ARTÍCULOS 102, 103, 104 Y 105 DEL REGLAMENTO DE LA LEY DE OBRAS PÚBLICAS DEL ESTADO DE HIDALGO, Y A TRAVÉS DE ESTA DEPENDENCIA QUE EN BASE A LA LABOR QUE SE HA VENIDO REALIZANDO SE LE HA ASIGNADO COMO **RESIDENTE RESPONSABLE** LA OBRA:

2021/FAISM003004 "DRENAJE SANITARIO EN MANZANA 2, EN LA COMUNIDAD DE DAJIEDHI"
DEL FONDO: FAISM 2021, EN LA LOCALIDAD DE DAJIEDHÍ.

LA SUPERVISIÓN DE LOS TRABAJOS A EJECUTAR DE MANERA QUE DEBEN INTEGRAR EN SU TOTALIDAD EL EXPEDIENTE UNITARIO DE OBRA DEBIDAMENTE REQUISITADO CON LAS FIRMAS CORRESPONDIENTES DE; EL ACTA DE INTEGRACIÓN DE COMITÉ, ACTA DE INICIO DE OBRA Y EL ACTA DE ENTREGA RECEPCIÓN, DICHA RESPONSABILIDAD NO CULMINA CON LA ENTREGA FÍSICA DE LA OBRA, SI NO QUE DEBE ESTAR OPERANDO Y LIBERADA DE OBSERVACIONES ADMINISTRATIVAS O ECONÓMICAS POR LA ASEH (AUDITORIA SUPERIOR DEL ESTADO DE HIDALGO) Y DE MAS DEPENDENCIAS QUE ASÍ LO SOLICITEN.

POR LO QUE SOLICITO RESPETUOSAMENTE SE PONGA A CARGO DE ESTA, PARA LOS TRABAJOS TANTO FÍSICO COMO ADMINISTRATIVO SEAN EJECUTADOS EN TIEMPO Y FORMA DE ACUERDO A LOS LINEAMIENTOS DEL PROGRAMA.

ATENTAMENTE

ING. JUAN JOSÉ HERNÁNDEZ JERÓNIMO
DIRECTOR DE OBRAS PÚBLICAS



*Resch: Designación
Armando Marquez Tolentino*

C.C.P. -- ARCHIVO

26 AGO 2021

HORA
04:30pm

RECIBIDO

Obras Públicas
No. De oficio: PMAH/OP/1056/2021

Actopan, Hidalgo a 26 de Agosto 2021

LIC. MARTHA YOLANDA PAREDES ESCAMILLA
TESORERA MUNICIPAL
PRESENTE.

AT'N: L.C. MA. CANDELARIA ZUÑIGA ANGELES
DIRECTORA DE CONTABILIDAD Y PRESUPUESTO

En relación a la obra: "DRENAJE SANITARIO EN MANZANA 2, EN LA COMUNIDAD DE DAJIEDHI", el Huaxtho, Municipio de Actopan, Hgo., autorizada mediante oficio No. SEFINP-V-FAISM/GI-2021-003-002 de fecha 28 de Junio de 2021, con número de obra: 2021/FAISM003004 me permito enviar a usted, copia de la factura No. 160, para trámite de pago una vez revisado expediente técnico, en el cual se constata que cumple con términos contractuales y de Ley, cabe mencionar que la original se resguarda en el expediente técnico en esta área para revisiones de Contraloría, a nombre de **KARIME GALINDO MEDINA.**, para su pago, por un monto de **\$705,750.28 (Setecientos cinco mil setecientos cincuenta pesos 28/100 MXN.), FAISM 2021.**

Sin más por el momento, le envió un cordial saludo.

ATENTAMENTE:

ING. JUAN JOSE HERNANDEZ AERONIMO
DIRECTOR GENERAL DE OBRAS PÚBLICAS MUNICIPALES
2020-2024



TTAM/JJHJ/FHR
C.C.P.- ARCHIVO

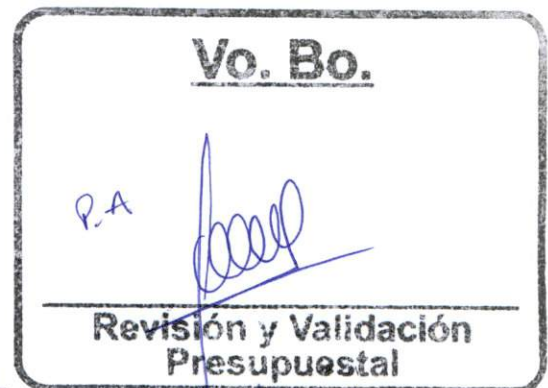

26/08/2021
4:52 pm

KARIME GALINDO MEDINA
 GAMK700603FO
 RÉGIMEN FISCAL: 612 - Personas Físicas con Actividades Empresariales y Profesionales

CLIENTE
 MUNICIPIO DE ACTOPAN
 MAC850101992
 USO CFDI: G03 - Gastos en general
 HIDALGO, 8, Centro, 42500, Actopan, Actopan, Hidalgo, México

Factura A 160
FOLIO FISCAL (UUID)
 4EA49DD2-DD4A-4A71-8ECC-C410DFDCC29F
NO. DE SERIE DEL CERTIFICADO DEL SAT
 00001000000506204896
NO. DE SERIE DEL CERTIFICADO DEL EMISOR
 00001000000505244336
FECHA Y HORA DE CERTIFICACIÓN
 2021-08-25T11:11:08
RFC PROVEEDOR DE CERTIFICACIÓN
 STA0903206B9
FECHA Y HORA DE EMISIÓN DE CFDI
 2021-08-25T10:58:42
LUGAR DE EXPEDICIÓN
 42083

IMPUESTOS LOCALES RETENCIONES

Tasa	Impuesto	Importe
0.50%	5 AL MILLAR INSPECCIÓN Y VIGILANCIA	\$ 3,081.88
1.00%	1% OBS	\$ 6,163.76
	Total	\$ 9,245.64

CONCEPTOS

Cantidad	Unidad	No. Identificación	Descripción	Precio Unitario	Importe
1.00	E48	72141205	RECIBÍ DEL H. AYUNTAMIENTO DEL MUNICIPIO DE ACTOPAN, HGO. LA CANTIDAD DE \$705,750.28 (SETECIENTOS CINCO MIL SETECIENTOS CINCUENTA PESOS 28/100 M.N.) CORRESPONDIENTE A LA ESTIMACIÓN 1 (UNO FINIQUITO), DEL PERIODO COMPRENDIDO DEL 22 DE JULIO DE 2021 AL 21 DE AGOSTO DE 2021, DE LA OBRA: DRENAJE SANITARIO EN MANZANA 2, EN LA LOCALIDAD DE DAJIEDHI, UBICADA EN: DAJIEDHI, ACTOPAN, HIDALGO, SEGÚN LO ESTABLECIDO EN EL CONTRATO, No. AO-PMA-FAISM-2021/004 DE FECHA 21 DE JULIO DE 2021, MEDIANTE EL OFICIO No. SEFINP-V-FAISM/GI-2021-003002 DE FECHA 28 DE JUNIO DE 2021, CON CLAVE DE OBRA: 2021/FAISM003004. Clave Prod. Serv. - 72141205 Servicio de construcción de sistemas de drenaje Impuestos: Trasladados: 002 IVA Base - \$ 616,375.79 Tasa - 0.160000 Importe - \$ 98,620.13	\$ 616,375.79	\$ 616,375.79

IMPORTE CON LETRA

SETECIENTOS CINCO MIL SETECIENTOS CINCUENTA PESOS, 28/100 MXN

FORMA DE COMPROBANTE
FORMA DE PAGO
MÉTODO DE PAGO
MONEDA

1 - Ingreso
 03 - Transferencia electrónica de fondos
 PUE - Pago en una sola exhibición
 MXN - Peso Mexicano

SUBTOTAL	\$ 616,375.79
TRASLADO IVA TASA 0.160000	\$ 98,620.13
RETENCIÓN LOCAL 5 AL MILLAR INSPECCIÓN Y VIGILANCIA 0.50%	\$ 3,081.88
RETENCIÓN LOCAL 1% OBS 1.00%	\$ 6,163.76
TOTAL	\$ 705,750.28

KARIME GALINDO MEDINA
 PERSONA FÍSICA

SELLO DIGITAL DEL CFDI

UC7pNuM9UNaBfEL74CcJ9dfCygdD5hZMtnoPbFqwc372CrVyyLyizw1TGNeleReAmomhDn2K9eqe2KS8h1xPT+gBSszPEVb79xWmjHzbDIUBejrQLr1NV0/dJ5caBL0FiqVZonqrGYBdfzXYupgdhVtAqjLH1B5vmQsZ82K87RjOknH2FIOPal+h9fEEaTcofYtaWnOiwvboWrbqXl+12c7KnrxEfHyD7f4n/PpNCzAWi6iULRJRhJ5VybdU6X+N6eyvxfziVajBEsPtiHXFC1eZwUn8wXcClnrEAITqh8317BvKWwVVCVyl4dVLFrqGz766OFB1JCWQ==

SELLO DIGITAL DEL SAT

ncX060Zlb2ip1umfIOOimGcWia3vw7rCPQFMicr5zm4/GLh7rgx+bpLTl8rdJssTZ7f5JQk8vysTqfn8XldFrOsGORHQfBF5gfmNKIAlLWIXcQZVDV161eUJWR9YI7rWwSuy/K8N93YKtn7ythzyZDDqHJF4MCKInoRR/dBLXaDts+DIOqQkRVjOeqAmeJdkmHkwwfWYyQ+Ic5xKKID/PpUkE9kYxl4i38iVwZsRjDOR5WG6MBA114tw+Cxm3XARsBoWgFbB0KjJZzKIYJo1rvu9p4hJ9pIG48F5S2QhZ98GL7OdOguL56kqpbfi+qL/Sr8lqpf2YPowCLUw==

CADENA ORIGINAL DEL COMPLEMENTO DE CERTIFICACIÓN DIGITAL DEL SAT

||1.1|4EA49DD2-DD4A-4A71-8ECC-C410DFDCC29F|2021-08-25T11:11:08|STA0903206B9|UC7pNuM9UNaBfEL74CcJ9dfCygdD5hZMtnoPbFqwc372CrVyyLyizw1TGNeleReAmomhDn2K9eqe2KS8h1xPT+gBSszPEVb79xWmjHzbDIUBejrQLr1NV0/dJ5caBL0FiqVZonqrGYBdfzXYupgdhVtAqjLH1B5vmQsZ82K87RjOknH2FIOPal+h9fEEaTcofYtaWnOiwvboWrbqXl+12c7KnrxEfHyD7f4n/PpNCzAWi6iULRJRhJ5VybdU6X+N6eyvxfziVajBEsPtiHXFC1eZwUn8wXcClnrEAITqh8317BvKWwVVCVyl4dVLFrqGz766OFB1JCWQ==|00001000000506204896||



```

<?xml version="1.0" encoding="UTF-8"?>
<cfdi:Comprobante xmlns:cfdi="http://www.sat.gob.mx/cfd/3" LugarExpedicion="42083" MetodoPago="PUE" TipoDeComprobante="I" Total="705750.28"
Moneda="MXN" SubTotal="616375.79"
Certificado="MIIF2DCCA8CgAwIBAgIUMDAwMDEwMDAwMDA1MDUyNDQzMzYwDQYJKoZIhvcNAQELBQAwggGEMSAwHgYDVQODDBdVVRI
NoCertificado="00001000000505244336" FormaPago="03"
Sello="UC7pNuM9UNaBfEL74CcJ9dfCygd/5hZMtnoPbFqwIc372CrV/yyLyiZw1TGNeleReAmomhDn2K9eqe2KS8h1xPT+gBSszPEVb79xWmjHz8DIUBej
Fecha="2021-08-25T10:58:42" Folio="160" Serie="A" Version="3.3" xsi:schemaLocation="http://www.sat.gob.mx/cfd/3
http://www.sat.gob.mx/sitio_internet/cfd/3/cfdv33.xsd http://www.sat.gob.mx/implocal http://www.sat.gob.mx/sitio_internet/cfd/implocal/implocal.xsd"
xmlns:implocal="http://www.sat.gob.mx/implocal" xmlns:xsi="http://www.w3.org/2001/XMLSchema-instance">
  <cfdi:Emisor RegimenFiscal="612" Nombre="KARIME GALINDO MEDINA" Rfc="GAMK7906083F0"/>
  <cfdi:Receptor Nombre="MUNICIPIO DE ACTOPAN" Rfc="MAC850101992" UsoCFDI="G03"/>
  - <cfdi:Conceptos>
    - <cfdi:Concepto Importe="616375.79" ValorUnitario="616375.79" Descripcion="RECIBÍ DEL H. AYUNTAMIENTO DEL MUNICIPIO DE
ACTOPAN, HGO. LA CANTIDAD DE $705,750.28 (SETECIENTOS CINCO MIL SETECIENTOS CINCUENTA PESOS 28/100 M.N.)
CORRESPONDIENTE A LA ESTIMACIÓN 1 (UNO FINIQUITO), DEL PERIODO COMPRENDIDO DEL 22 DE JULIO DE 2021 AL 21 DE
AGOSTO DE 2021, DE LA OBRA: DRENAJE SANITARIO EN MANZANA 2, EN LA LOCALIDAD DE DAJIEDHI, UBICADA EN: DAJIEDHI,
ACTOPAN, HIDALGO, SEGÚN LO ESTABLECIDO EN EL CONTRATO, No. AO-PMA-FAISM-2021/004 DE FECHA 21 DE JULIO DE 2021,
MEDIANTE EL OFICIO No. SEFINP-V-FAISM/GI-2021-003002 DE FECHA 28 DE JUNIO DE 2021, CON CLAVE DE OBRA:
2021/FAISM003004." Cantidad="1" Noidentificacion="72141205." ClaveProdServ="72141205" ClaveUnidad="E48">
      - <cfdi:Impuestos>
        - <cfdi:Traslados>
          <cfdi:Traslado Importe="98620.126400" TasaOCuota="0.160000" TipoFactor="Tasa" Impuesto="002" Base="616375.79"/>
        </cfdi:Traslados>
      </cfdi:Impuestos>
    </cfdi:Concepto>
  </cfdi:Conceptos>
  - <cfdi:Impuestos TotalImpuestosTrasladados="98620.13">
    - <cfdi:Traslados>
      <cfdi:Traslado Importe="98620.13" TasaOCuota="0.160000" TipoFactor="Tasa" Impuesto="002"/>
    </cfdi:Traslados>
  </cfdi:Impuestos>
  - <cfdi:Complemento>
    - <implocal:ImpuestosLocales TotaldeTraslados="0.00" TotaldeRetenciones="9245.64" version="1.0">
      <implocal:RetencionesLocales Importe="3081.88" TasadeRetencion="0.50" ImpLocRetenido="5 AL MILLAR INSPECCIÓN Y VIGILANCIA"/>
      <implocal:RetencionesLocales Importe="6163.76" TasadeRetencion="1.00" ImpLocRetenido="1% OBS"/>
    </implocal:ImpuestosLocales>
    <tfd:TimbreFiscalDigital Version="1.1" xsi:schemaLocation="http://www.sat.gob.mx/TimbreFiscalDigital
http://www.sat.gob.mx/sitio_internet/cfd/TimbreFiscalDigital/TimbreFiscalDigitalv11.xsd"
xmlns:tfd="http://www.sat.gob.mx/TimbreFiscalDigital">
      SelloSAT="ncX06OZib2ip1um0fOOimGcWia3vw7rCPQFMicr5zm4t/GLh/7rgx+bpLTi8rwdJssTZ7f5JQk8vysTqfn8XIdFnOsGORHQBF5gf
NoCertificadoSAT="00001000000506204896"
SelloCFD="UC7pNuM9UNaBfEL74CcJ9dfCygd/5hZMtnoPbFqwIc372CrV/yyLyiZw1TGNeleReAmomhDn2K9eqe2KS8h1xPT+gBSszPEVb7
FechaTimbrado="2021-08-25T11:11:08" UUID="4EA49DD2-DD4A-4A71-8ECC-C410FDFCC29F" RfcProvCertif="STA0903206B9"/>
    </tfd:TimbreFiscalDigital>
  </cfdi:Complemento>
</cfdi:Comprobante>

```

**Verificación de comprobantes fiscales digitales por internet**

RFC del emisor	Nombre o razón social del emisor	RFC del receptor	Nombre o razón social del receptor
GAMK7906083F0	KARIME GALINDO MEDINA	MAC850101992	MUNICIPIO DE ACTOPAN
Folio fiscal	Fecha de expedición	Fecha certificación SAT	PAC que certificó
4EA49DD2-DD4A-4A71-8ECC-C410FDFCC29F	2021-08-25T10:58:42	2021-08-25T11:11:08	STA0903206B9
Total del CFDI	Efecto del comprobante	Estado CFDI	Estatus de cancelación
\$705,750.28	Ingreso	Vigente	Cancelable sin aceptación

[Imprimir](#)

Comprobante de Transferencia



Ordenante	MUNICIPIO DE ACTOPAN
Folio Mifel Net	11368250
Fecha	27/08/21
Hora	17:25:00
Usuario que Capturó	ACTO2020
Usuarios que Autorizaron	ACTO2020
Cuenta de Origen	MXP XXXXXXX1753
Moneda	MXP
Concepto para Estado de Cuenta	160MUNC ACTOPAN
Referencia de Transferencia	160MUNC ACTOPAN
Cuenta Destino	002290701151459141
Monto	MXP 705,750.28
Banco Destino	BANCO NACIONAL DE MEXICO, S. A.
Nombre de Cuenta Destino	KARIME GALINDO MEDINA
Comisión	MXP 0.00
IVA Por Comisión	MXP 0.00
Monto Total	MXP 705,750.28
Clave de Rastreo (SPEI)	20210827400420000MIFE000886453
Acuse de recibo	Acuse
RFC	-
IVA	-
Número de Referencia	270821

ESTIMACIÓN 1 (UNO FINIQUITO)

DEPARTAMENTO DE SUPERVISIÓN (2020)

FECHA DE REVISIÓN Y/O AUTORIZACIÓN: _____ 23 DE AGOSTO DE 2021 _____

NOMBRE DE LA OBRA: _____ DRENAJE SANITARIO EN MANZANA 2, EN LA COMUNIDAD DE DAJIEDHI _____

UBICACIÓN: _____ DAJIEDHI _____

COLONIA: _____ MANZANA 2 _____

PROGRAMA: _____ FONDO DE APORTACIONES PARA LA INFRAESTRUCTURA SOCIAL MUNICIPAL _____

CLAVE Y/O No. DE OBRA: _____ 2021/FAISM003004 _____

No. DE CONTRATO: _____ AO-PMA-FAISM-2021/004 _____

CONTRATISTA: _____ C. KARIME GALINDO MEDINA _____

FECHA DE INICIO DE OBRA: _____ 22 DE JULIO DE 2021 _____ FECHA DE TERMINACIÓN DE OBRA: _____ 21 DE AGOSTO DE 2021 _____

INVERSIÓN AUTORIZADA: \$ _____ \$ 718,452.41 _____ INVERSIÓN CONTRATADA: \$ _____ \$ 714,995.92 _____

PAGO DE ESTA ESTIMACIÓN: \$ _____ \$ 714,995.92 _____

% DE AVANCE FÍSICO: _____ 100.00% _____ % DE AVANCE FINANCIERO: _____ 100.00% _____

SUPERVISOR(A) DE OBRA: _____ ING. ARMANDO MARQUEZ TOLENTINO _____

No.	DESCRIPCIÓN	STATUS	OBSERVACIONES
1.-	OFICIO DEL CONTRATISTA DE ENTREGA DE ESTIMACIÓN (NÚMERO Y FECHA)	X	
2.-	IMPRESIÓN DE CARATULA PARA FACTURA (NO MEMBRETADA)	X	
3.-	RESUMEN DE ESTIMACIONES	X	
4.-	AVANCE FÍSICO DE OBRA	X	
5.-	ESTIMACIÓN DE OBRA	X	
6.-	NÚMEROS GENERADORES	X	
7.-	PLANOS Y/O CROQUIS POR CONCEPTO, CON COTAS LEGIBLES	X	
8.-	MEMORIA FOTOGRÁFICA (CUATRO FOTOGRAFÍAS POR CONCEPTO)	X	
9.-	COPIA DE BITÁCORA DE OBRA (IMPRESIONES DEL SISTEMA EN SU CASO)	X	
10.-	PRUEBAS DE LABORATORIO (ORIGINALES Y SELLADAS POR EL LABORATORIO)	X	
11.-	SOLICITUD DE REVISIÓN DE PRECIOS DE CONCEPTOS ATÍPICOS (EN SU CASO)	N/A	
12.-	OFICIO DE AUTORIZACIÓN DE PRECIOS DE CONCEPTOS ATÍPICOS (EN SU CASO)	N/A	
13.-	OFICIO DEL CONTRATISTA DE TERMINACIÓN DE OBRA (FECHA DE ENTREGA)	X	
14.-	FOTOGRAFIA DE MAMPARA INFORMATIVA (COLOCADA EN OBRA)	X	
15.-	LIBRO DE BITACORA (ORIGINAL Y COMPLETO CON NOTA DE CIERRE EN SU CASO)	X	
16.-	COPIA DE FIANZA DE CUMPLIMIENTO Y/O VICIOS OCULTOS	X	

NOTA: TODOS LOS PUNTOS SON OBLIGATORIOS PARA RECEPCION Y TRAMITE DE ESTIMACIONES.
PARA LA RECEPCION DE ESTIMACIONES, DEBERAN ESTAR FIRMADAS POR REPRESENTANTE LEGAL Y SUPERINTENDENTE DE OBRA EN SU TOTALIDAD.



KARIME GALINDO MEDINA

ACTOPAN, HGO. A 23 DE AGOSTO DE 2021

ASUNTO: ESTIMACIÓN 1 (UNO FINIQUITO)

ING. JUAN JOSÉ HERNÁNDEZ JERONIMO
DIRECTOR DE OBRAS PUBLICAS DEL MUNICIPIO DE ACTOPAN.
P R E S E N T E:

POR MEDIO DEL PRESENTE SE NOTIFICA EL INGRESO DE LA ESTIMACIÓN 1 (UNO FINIQUITO) POR PARTE DE LA EMPRESA EJECUTORA PERSONA FÍSICA C. **KARIME GALINDO MEDINA** CORRESPONDIENTE AL PERIODO **DEL 22 DE JUNIO DE 2021 AL 21 DE AGOSTO DE 2021**, CON UN LIQUIDO A PAGAR DE \$705,750.28 (SETECIENTOS CINCO MIL SETECIENTOS CINCUENTA PESOS 28/100 M.N) DE LOS TRABAJOS CORRESPONDIENTES A LA OBRA: "**DRENAJE SANITARIO EN MANZANA 2, EN LA COMUNIDAD DE DAJIEDHI**", UBICADA EN LA COMUNIDAD DE DAJIEDHI , MUNICIPIO DE ACTOPAN, HIDALGO. SEGÚN LO ESTABLECIDO EN EL CONTRATO No.**AO-PMA-FAISM-2021/004** DE FECHA **21 DE JULIO DE 2021**.

SIN MAS POR EL MOMENTO QUEDO DE USTED.

ATENTAMENTE

C. KARIME GALINDO MEDINA
REPRESENTANTE LEGAL

KARIME GALINDO MEDINA

GAMK7906083F0
RÉGIMEN FISCAL: 612 - Personas Físicas con Actividades Empresariales y Profesionales

CLIENTE

MUNICIPIO DE ACTOPAN
MAC850101992
USO CFDI: G03 - Gastos en general
HIDALGO, 8, Centro, 42500, Actopan, Actopan, Hidalgo, México

Factura A 160

FOLIO FISCAL (UUID)
4EA49DD2-DD4A-4A71-8ECC-C410DFCC29F
NO. DE SERIE DEL CERTIFICADO DEL SAT
00001000000506204896
NO. DE SERIE DEL CERTIFICADO DEL EMISOR
00001000000505244336
FECHA Y HORA DE CERTIFICACIÓN
2021-08-25T11:11:08
RFC PROVEEDOR DE CERTIFICACIÓN
STA0903206B9
FECHA Y HORA DE EMISIÓN DE CFDI
2021-08-25T10:58:42
LUGAR DE EXPEDICIÓN
42083

IMPUESTOS LOCALES RETENCIONES

Tasa	Impuesto	Importe
0.50%	5 AL MILLAR INSPECCIÓN Y VIGILANCIA	\$ 3,081.88
1.00%	1% OBS	\$ 6,163.76
	Total	\$ 9,245.64

CONCEPTOS

Cantidad	Unidad	No. Identificación	Descripción	Precio Unitario	Importe
1.00	E48	72141205	RECIBÍ DEL H. AYUNTAMIENTO DEL MUNICIPIO DE ACTOPAN, HGO. LA CANTIDAD DE \$705,750.28 (SETECIENTOS CINCO MIL SETECIENTOS CINCUENTA PESOS 28/100 M.N.) CORRESPONDIENTE A LA ESTIMACIÓN 1 (UNO FINIQUITO), DEL PERIODO COMPRENDIDO DEL 22 DE JULIO DE 2021 AL 21 DE AGOSTO DE 2021, DE LA OBRA: DRENAJE SANITARIO EN MANZANA 2, EN LA LOCALIDAD DE DAJIEDHI, UBICADA EN: DAJIEDHI, ACTOPAN, HIDALGO, SEGÚN LO ESTABLECIDO EN EL CONTRATO, No. AO-PMA-FAISM-2021/004 DE FECHA 21 DE JULIO DE 2021, MEDIANTE EL OFICIO No. SEFINP-V-FAISM/GI-2021-003002 DE FECHA 28 DE JUNIO DE 2021, CON CLAVE DE OBRA: 2021/FAISM003004. Clave Prod. Serv. - 72141205 Servicio de construcción de sistemas de drenaje Impuestos: Trasladados: 002 IVA Base - \$ 616,375.79 Tasa - 0.160000 Importe - \$ 98,620.13	\$ 616,375.79	\$ 616,375.79

IMPORTE CON LETRA

SETECIENTOS CINCO MIL SETECIENTOS CINCUENTA PESOS, 28/100 MXN

FORMA DE COMPROBANTE
FORMA DE PAGO
MÉTODO DE PAGO
MONEDA

I - Ingreso
03 - Transferencia electrónica de fondos
PUE - Pago en una sola exhibición
MXN - Peso Mexicano

SUBTOTAL	\$ 616,375.79
TRASLADO IVA TASA 0.160000	\$ 98,620.13
RETENCIÓN LOCAL 5 AL MILLAR INSPECCIÓN Y VIGILANCIA 0.50%	\$ 3,081.88
RETENCIÓN LOCAL 1% OBS 1.00%	\$ 6,163.76
TOTAL	\$ 705,750.28

KARIME GALINDO MEDINA
PERSONA FÍSICA

SELLO DIGITAL DEL CFDI

UC7pNuM9UNaBfEL74CcJ9dfCygqD/5hZMtnoPbFqwic372CrVyyLyizw1TGNeleReAmornhDn2K9eqe2KS8h1xPT+gBSszPEVb79xWmjHz8DIUBejrQLr1NV0/dU5caBL0FiqVZonqrGYBdfzXYupgdhVtAqLH1B5vmQsZ82K87RjOknH2FiOpaL+h9fEEaTcgfYtaWnOiwvboWrbqXI+12c7KnrxEfHyD7f4n/PpNCzaW6iulLRJRhJ5VybdU6X+N6eylxzfzVajBEsPtiHXfC1eEzWUn8wXcClnrbEAITqh8317BvKWVeVCVyi4dvLFrqGz766OFB1jCWQ==

SELLO DIGITAL DEL SAT

ncX06OZlb2p1um0fOimGcWia3w7rCPOFMier5zm4t/GLN7rgx+bplTl8rwdJssTZ7f5JQk8vysTqfn8XIdFnOsGORHQfBF5gfmNKIALWxcQZVDV161eUfWR9Y17rWwSuy/K8N93YKtn7yItZyZDQhLJ4MCKIncRR/dBLXaDis+DIOqkRWjOeqAmeJdkmHkwwWfYq+Q25xKkID/FpUkE9kYxi4f381vWzsrjD0R5W6GmBA114tw+Cxm3XArSbOWgFbB0KJZzKiyJor1rvu9p4hJ9pIG48F5SZQhZ99GL7OdOgulS6kqjPbfi+qL/Sr8lqipF2YPowCUw==

CADENA ORIGINAL DEL COMPLEMENTO DE CERTIFICACIÓN DIGITAL DEL SAT

||1.1|4EA49DD2-DD4A-4A71-8ECC-C410DFCC29F|2021-08-25T11:11:08|STA0903206B9|UC7pNuM9UNaBfEL74CcJ9dfCygqD/5hZMtnoPbFqwic372CrVyyLyizw1TGNeleReAmornhDn2K9eqe2KS8h1xPT+gBSszPEVb79xWmjHz8DIUBejrQLr1NV0/dU5caBL0FiqVZonqrGYBdfzXYupgdhVtAqLH1B5vmQsZ82K87RjOknH2FiOpaL+h9fEEaTcgfYtaWnOiwvboWrbqXI+12c7KnrxEfHyD7f4n/PpNCzaW6iulLRJRhJ5VybdU6X+N6eylxzfzVajBEsPtiHXfC1eEzWUn8wXcClnrbEAITqh8317BvKWVeVCVyi4dvLFrqGz766OFB1jCWQ==|00001000000506204896||



```

<?xml version="1.0" encoding="UTF-8"?>
<cfdi:Comprobante xmlns:cfdi="http://www.sat.gob.mx/cfd/3" LugarExpedicion="42083" MetodoPago="PUE" TipoDeComprobante="I" Total="705750.28"
Moneda="MXN" SubTotal="616375.79"
Certificado="MIF2DCCA8CgAwIBAgIUMDAwMDEwMDAwMDA1MDUyNDQzMzYwDQYJKoZIhvcNAQELBQAwggGEMSAwHgYDVQODDBdBVVRF
NoCertificado="00001000000505244336" FormaPago="03"
Sello="UC7pNuM9UNaBfEL74CcJ9dfCyggD/5hZMtnoPbFqWlc372CrV/yyLyZwITGNeleReAmomhDn2K9eqe2KS8h1xPT+gBSszPEVb79xWmjHz8DIUBej
Fecha="2021-08-25T10:58:42" Folio="160" Serie="A" Version="3.3" xsi:schemaLocation="http://www.sat.gob.mx/cfd/3
http://www.sat.gob.mx/sitio_internet/cfd/3/cfdv33.xsd http://www.sat.gob.mx/implocal http://www.sat.gob.mx/sitio_internet/cfd/implocal/implocal.xsd"
xmlns:implocal="http://www.sat.gob.mx/implocal" xmlns:xsi="http://www.w3.org/2001/XMLSchema-instance">
  <cfdi:Emisor RegimenFiscal="612" Nombre="KARIME GALINDO MEDINA" Rfc="GAMK7906083F0"/>
  <cfdi:Receptor Nombre="MUNICIPIO DE ACTOPAN" Rfc="MAC850101992" UsoCFDI="G03"/>
  <cfdi:Conceptos>
    <- <cfdi:Concepto Importe="616375.79" ValorUnitario="616375.79" Descripcion="RECIBÍ DEL H. AYUNTAMIENTO DEL MUNICIPIO DE
ACTOPAN, HGO. LA CANTIDAD DE $705,750.28 (SETECIENTOS CINCO MIL SETECIENTOS CINCUENTA PESOS 28/100 MN.)
CORRESPONDIENTE A LA ESTIMACIÓN 1 (UNO FINIQUITO), DEL PERIODO COMPRENDIDO DEL 22 DE JULIO DE 2021 AL 21 DE
AGOSTO DE 2021, DE LA OBRA: DRENAJE SANITARIO EN MANZANA 2, EN LA LOCALIDAD DE DAJIEDHI, UBICADA EN: DAJIEDHI,
ACTOPAN, HIDALGO, SEGÚN LO ESTABLECIDO EN EL CONTRATO, No. AO-PMA-FAISM-2021/004 DE FECHA 21 DE JULIO DE 2021,
MEDIANTE EL OFICIO No. SEFINP-V-FAISM/GI-2021-003002 DE FECHA 28 DE JUNIO DE 2021, CON CLAVE DE OBRA:
2021/FAISM003004." Cantidad="1" NoIdentificacion="72141205." ClaveProdServ="72141205" ClaveUnidad="E48">
      <- <cfdi:Impuestos>
        <- <cfdi:Traslados>
          <cfdi:Traslado Importe="98620.126400" TasaOCuota="0.160000" TipoFactor="Tasa" Impuesto="002" Base="616375.79"/>
        </cfdi:Traslados>
      </cfdi:Impuestos>
    </cfdi:Concepto>
  </cfdi:Conceptos>
  <cfdi:Impuestos TotalImpuestosTrasladados="98620.13">
    <- <cfdi:Traslados>
      <cfdi:Traslado Importe="98620.13" TasaOCuota="0.160000" TipoFactor="Tasa" Impuesto="002"/>
    </cfdi:Traslados>
  </cfdi:Impuestos>
  <cfdi:Complemento>
    <- <implocal:ImpuestosLocales TotaldeTraslados="0.00" TotaldeRetenciones="9245.64" version="1.0">
      <implocal:RetencionesLocales Importe="3081.88" TasadeRetencion="0.50" ImpLocRetenido="5 AL MILLAR INSPECCIÓN Y VIGILANCIA"/>
      <implocal:RetencionesLocales Importe="6163.76" TasadeRetencion="1.00" ImpLocRetenido="1% OBS"/>
    </implocal:ImpuestosLocales>
    <tfd:TimbreFiscalDigital Version="1.1" xsi:schemaLocation="http://www.sat.gob.mx/TimbreFiscalDigital
http://www.sat.gob.mx/sitio_internet/cfd/TimbreFiscalDigital/TimbreFiscalDigitalv11.xsd"
xmlns:tfd="http://www.sat.gob.mx/TimbreFiscalDigital"
SelloSAT="ncX06OZ1b2ip1um0fOimGcWia3vw7rCPQFMicr5zm4t/GLh/7rgx+bpLTI8rwdJssTZ7f5JQk8vysTqfn8XIdFnOsGORHQfBF5gfr
NoCertificadoSAT="00001000000506204896"
SelloCFD="UC7pNuM9UNaBfEL74CcJ9dfCyggD/5hZMtnoPbFqWlc372CrV/yyLyZwITGNeleReAmomhDn2K9eqe2KS8h1xPT+gBSszPEVb7
FechaTimbrado="2021-08-25T11:11:08" UUID="4EA49DD2-DD4A-4A71-8ECC-C410FDFCC29F" RfcProvCertif="STA0903206B9"/>
  </cfdi:Complemento>
</cfdi:Comprobante>

```

KARIME GALINDO MEDINA

GAMK7906083F0

RÉGIMEN FISCAL: 612 - Personas Físicas con Actividades Empresariales y Profesionales

CLIENTE

MUNICIPIO DE ACTOPAN

MAC850101992

USO CFDI: G03 - Gastos en general
HIDALGO, 8, Centro, 42500, Actopan, Actopan, Hidalgo, México

Factura A 160
FOLIO FISCAL (UUID)

NO. DE SERIE DEL CERTIFICADO DEL SAT

NO. DE SERIE DEL CERTIFICADO DEL EMISOR

FECHA Y HORA DE CERTIFICACIÓN

FECHA Y HORA DE EMISIÓN DE CFDI

2021-08-20T15:20:27

LUGAR DE EXPEDICIÓN

42083

IMPUESTOS LOCALES RETENCIONES

Tasa	Impuesto	Importe
0.50%	5 AL MILLAR	\$ 3,081.88
1.00%	1% OBS	\$ 6,163.76
	Total	\$ 9,245.64

CONCEPTOS

Cantidad	Unidad	No. Identificación	Descripción	Precio Unitario	Importe
1.00	E48	72141205.	RECIBÍ DEL MUNICIPIO DE ACTOPAN, ESTADO DE HIDALGO, LA CANTIDAD DE \$705,750.28 (SETECIENTOS CINCO MIL SETECIENTOS CINCUENTA PESOS 28/100 M.N.) CORRESPONDIENTE A LA ESTIMACIÓN ÚNICA, DEL PERIODO COMPRENDIDO DEL 22 DE JULIO DE 2021 AL 21 DE AGOSTO DE 2021, DE LA OBRA: DRENAJE SANITARIO EN MANZANA 2, EN LA LOCALIDAD DE DAJIEDHI, UBICADA EN: DAJIEDHI, ACTOPAN, HIDALGO, SEGÚN CONTRATO, No. AO-PMA-FAISM-2021/004 DE FECHA 21 DE JULIO DE 2021, MEDIANTE EL OFICIO No. SEFINP-V-FAISM/GI-2021-003002 DE FECHA 28 DE JUNIO DE 2021, CON CLAVE DE OBRA: 2021/FAISM003004.	\$ 616,375.79	\$ 616,375.79

Clave Prod. Serv. - 72141205 Servicio de construcción de sistemas de drenaje

Impuestos:

Traslados:

002 IVA Base - \$ 616,375.79 Tasa - 0.160000 Importe - \$ 98,620.13

IMPORTE CON LETRA

SETECIENTOS CINCO MIL SETECIENTOS CINCUENTA PESOS, 28/100 MXN

FORMA DE PAGO

I - Ingreso
03 - Transferencia electrónica de fondos

MÉTODO DE PAGO

PUE - Pago en una sola exhibición

MONEDA

MXN - Peso Mexicano

SUBTOTAL

\$ 616,375.79

TRASLADO IVA TASA 0.160000

\$ 98,620.13

RETENCIÓN LOCAL 5 AL MILLAR 0.50%

\$ 3,081.88

RETENCIÓN LOCAL 1% OBS 1.00%

\$ 6,163.76

TOTAL

\$ 705,750.28

SELLO DIGITAL DEL CFDI

SELLO DIGITAL DEL SAT

CADENA ORIGINAL DEL COMPLEMENTO DE CERTIFICACIÓN DIGITAL DEL SAT



PRESIDENCIA MUNICIPAL DE ACTOPAN HIDALGO

DEPENDENCIA: MUNICIPIO DE ACTOPAN HGO. OBRAS PUBLICAS	TÍTULO: RESUMEN DE ESTIMACIÓN (OBRA POR CONTRATO)	REVISIÓN 1	HOJA 1
-------------------------------------------------------------	----------------------------------------------------------------	---------------	-----------

OBRA: DRENAJE SANITARIO EN MANZANA 2, EN LA COMUNIDAD DE DAJIEDHI	IMPORTE AUTORIZADO: \$ 718,452.41	CLAVE DE OBRA: 2021/FAISM003004
UBICACIÓN: MANZANA 2	CONTRATO: AO-PMA-FAISM-2021/004	FECHA: 23 DE AGOSTO DE 2021
CONTRATISTA: C. KARIME GALINDO MEDINA	IMPORTE CONTRATADO: \$ 714,995.92	FECHA DE INICIO: 22 DE JULIO DE 2021
No. DE ESTIMACION: 1 (UNO FINIQUITO)	No. DE AMPLIACION: N/A	FECHA DE TERMINO: 21 DE AGOSTO DE 2021
PERIODO DE ESTIMACION: DEL 22 DE JULIO AL 21 DE AGOSTO DE 2021	IMPORTE DE AMPLIACION: \$ -	AVANCE FINANCIERO: 100.00%

RESUMEN DE ESTIMACIONES									
No. DE ESTIMACION	No. DE FACTURA	ESTIMACION SIN IVA	IVA DE ESTIMACION	TOTAL ESTIMADO	AMORTIZACION SIN IVA	IVA DE AMORTIZACION	TOTAL DE AMORTIZACION	RETENCIONES	PAGO LIQUIDO
1 (UNO FINIQUITO)		\$ 616,375.79	\$ 98,620.13	\$ 714,995.92	\$ -	\$ -	\$ -	\$ 9,245.64	\$ 705,750.28
TOTALES		\$ 616,375.79	\$ 98,620.13	\$ 714,995.92	\$ -	\$ -	\$ -	\$ 9,245.64	\$ 705,750.28

ANTICIPOS	
ANTICIPO TOTAL:	\$0.00
EN ESTA ESTIMACION:	\$0.00
ANTICIPO AMORTIZADO ACUMULADO:	\$0.00
SALDO POR AMORTIZAR:	\$0.00

IMPORTES (CON IVA)	
MONTO TOTAL CONTRATADO:	\$714,995.92
MONTO DE ESTA ESTIMACION:	\$714,995.92
MONTO ACUMULADO ANTERIOR:	\$0.00
MONTO ACUMULADO ACTUAL:	\$714,995.92
SALDO POR PAGAR:	\$0.00

ANALISIS FINANCIERO DE ESTA ESTIMACION		
IMPORTE DE ESTIMACION	\$	616,375.79
I.V.A. 16%:	\$	98,620.13
TOTAL:	\$	714,995.92
AMORTIZACION DEL ANTICIPO 30% CON I.V.A.:	\$	-
5 AL MILLAR INSP. Y VIG.	\$	3,081.88
1% OBRAS DE BENEFICIO SOCIAL	\$	6,163.76
SUMA DE DEDUCCIONES:	\$	9,245.64
A PAGAR EN ESTA ESTIMACION:	\$	705,750.28

REPRESENTANTE LEGAL

C. KARIME GALINDO MEDINA

EL CONTRATISTA

DIRECTOR DE OBRAS PUBLICAS

ING. JUAN JOSÉ HERNÁNDEZ JERONIMO

MUNICIPIO DE ACTOPAN, HIDALGO

MUNICIPIO DE ACTOPAN , HIDALGO.

AVANCE FISICO - FINANCIERO

EMPRESA:	C. KARIME GALINDO MEDINA	714,995.92		DATOS DE LA OBRA	
CONTRATO No:	AO-PMA-FAISM-2021/004			NOMBRE DE LA OBRA:	DRENAJE SANITARIO EN MANZANA 2, EN LA COMUNIDAD DE DAJIEDHI
IMPORTE DE CONTRATO:	\$		UBICACIÓN DE LA OBRA:	DAJIEDHI	
IMPORTE DEL ANTICIPO:	\$	-	ESTIMACIÓN No.	1 (UNO FINIQUITO)	
% DE ANTICIPO:	0.00%		FECHA DE REPORTE:	23 DE AGOSTO DE 2021	

TIPO	5	10	15	20	25	30	35	40	45	50	55	60	65	70	75	80	85	90	95	100	TOTAL	MONTO DE CONTRATO	\$	714,995.92
FISICO																					100.00%	\$	714,995.92	
FINANCIERO																					100.00%	\$	714,995.92	

OBSERVACIONES:

CONTRATISTA

ELABORO

REVISO

Vo. Bo.

C. KARIME GALINDO MEDINA
APODERADO LEGAL

ARQ. OCTAVIO HERNÁNDEZ CLARO
SUPERINTENDENTE DE OBRA

ING. ARMANDO MÁRQUEZ TOLENTINO
RESIDENTE DE OBRA

ING. JUAN JOSÉ HERNÁNDEZ JERONIMO
DIRECTOR DE OBRAS PÚBLICAS

EL CONTRATISTA

OBRAS PUBLICAS MUNICIPALES

PRESIDENCIA MUNICIPAL

CONTRATO: AO-PMA-FAISM-2021/004
 CLAVE DE OBRA: 2021/FAISM003004
 PERIODO DE EJECUCIÓN: DEL 22 DE JULIO AL 21 DE AGOSTO DE 2021
 PLAZO: 31 DIAS NATURALES.

ESTIMACIÓN: 1 (UNO FINIQUITO)
 PERIODO DE ESTIMACIÓN: DEL 22 DE JULIO AL 21 DE AGOSTO DE 2021
 FECHA: 23 DE AGOSTO DE 2021

DRENAJE SANITARIO EN MANZANA 2, EN LA COMUNIDAD DE DAJIEDHI

ESTIMACIÓN DE OBRA 1 (UNO)

RESUMEN	
TOTAL HOJA 1	4,346.50
TOTAL HOJA 2	185,375.05
TOTAL HOJA 3	140,041.29
TOTAL HOJA 4	94,848.07
TOTAL HOJA 5	188,279.86
TOTAL HOJA 6	3,485.02
TOTAL	616,375.79

ELABORÓ



ARQ. OCTAVIO HERNÁNDEZ CLARO
SUPERINTENDENTE DE OBRA

VO. BO.



C. KARIME GALINDO MEDINA
APODERADO LEGAL

REVISÓ



ING. ARMANDO MÁRQUEZ TOLENTINO
RESIDENTE DE OBRA

VO. BO.

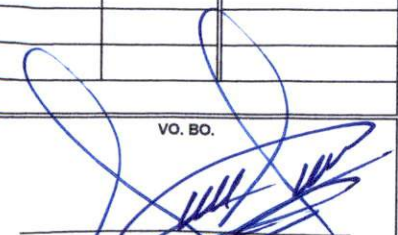

ING. JUAN JOSÉ HERNÁNDEZ JERÓNIMO
DIRECTOR DE OBRAS PÚBLICAS

DRENAJE SANITARIO EN MANZANA 2, EN LA COMUNIDAD DE DAJIEDHI

NÚMEROS GENERADORES

OBRA:	DRENAJE SANITARIO EN MANZANA 2, EN LA COMUNIDAD DE DAJIEDHI			ESTIMACION No.:	1 (UNO FINIQUITO)	
CONTRATO N°:	AO-PMA-FAISM-2021/004	PARTIDA:	EXCAVACIONES	HOJA	2	DE 18
PERIODO DE EJECUCIÓN:	DEL 22 DE JULIO AL 21 DE AGOSTO DE 2021		31 DIAS NATURALES.	PERIODO DE ESTIMACIÓN:	DEL 22 DE JULIO AL 21 DE AGOSTO DE 2021	
CONCEPTO					CLAVE DE OBRA:	2021/FAISM003004

CLAVE	AAc0023	EXCAVACION EN ZANJA POR MEDIOS MECANICOS EN MATERIAL SECO CLASE II, TODAS LAS ZONAS, INCLUYE: AFINE DE TALUDES Y FONDO, EXTRACCION DE REZAGA A MANO A BORDE DE ZANJA, TRASPALCOS Y ACARREO LIBRE, MANO DE OBRA, EQUIPO Y HERRAMIENTA. EXCAVACION DE 0.00 A 2.00 M. DE PROFUNDIDAD. (MEDIDO COMPACTO).	UNIDAD	M3
-------	---------	-------------------------------------------------------------------------------------------------------------------------------------------------------------------------------------------------------------------------------------------------------------------------------------------------------	--------	----

LOCALIZACION		DIMENSIONES							SUBTOTAL	OBSERVACIONES
LONGITUD TOTAL-2.00		ancho	hasta 2 m	PZ A	PZ B	promedio				
pozo1	pozo2	75.30	0.70	1.68	1.65	1.70	1.68	88.55		
pozo2	pozo3	77.20	0.70	2.00	1.70	2.35	2.03	108.08		
pozo3	pozo4	78.60	0.70	2.00	2.35	1.70	2.03	110.04		
pozo4	pozo5	83.20	0.70	1.70	1.70	1.70	1.70	99.01		
pozo5	pozo6	83.30	0.70	1.70	1.70	1.70	1.70	99.13		
pozo6	pozo7	80.80	0.70	1.93	1.70	2.15	1.93	109.16		
pozo7	pozo8	74.20	0.70	2.00	2.15	3.15	2.65	103.88		
pozo8	pozo9	63.40	0.70	2.00	3.15	1.80	2.48	88.76		
pozo9	pozo10	51.50	0.70	1.78	1.80	1.75	1.78	64.17		
pozo10	pozo11	50.10	0.70	1.75	1.75	1.75	1.75	61.37		
pozo11	pozo12	51.40	0.70	1.93	1.75	2.10	1.93	69.44		
pozo12	pozo13	40.30	0.70	2.00	2.10	2.20	2.15	56.42		
pozo13	pozo14	5.70	0.70	2.00	2.20	2.05	2.13	7.98		
pozo14	pozo15	47.00	0.70	2.00	2.05	2.05	2.05	65.80		
pozo15	pozo16	48.80	0.70	2.00	2.05	2.00	2.03	68.32		
SUBTOTAL								1200.11		

ELABORÓ

ARQ. OCTAVIO HERNÁNDEZ CLARO
SUPERINTENDENTE DE OBRA

REVISÓ

ING. ARMANDO MÁRQUEZ TOLENTINO
RESIDENTE DE OBRA

DRENAJE SANITARIO EN MANZANA 2, EN LA COMUNIDAD DE DAJIEDHI

NÚMEROS GENERADORES

OBRA:	DRENAJE SANITARIO EN MANZANA 2, EN LA COMUNIDAD DE DAJIEDHI			ESTIMACION No.:	1 (UNO FINIQUITO)		
CONTRATO N°:	AO-PMA-FAISM-2021/004	PARTIDA:	EXCAVACIONES	HOJA	3	DE 18	
PERIODO DE EJECUCIÓN:	DEL 22 DE JULIO AL 21 DE AGOSTO DE 2021		31 DIAS NATURALES.	PERIODO DE ESTIMACIÓN:	DEL 22 DE JULIO AL 21 DE AGOSTO DE 2021		
CONCEPTO	DESCRIPCIÓN			CLAVE DE OBRA:	2021/FAISM003004		
CLAVE	AAc0023	EXCAVACION EN ZANJA POR MEDIOS MECANICOS EN MATERIAL SECO CLASE II, TODAS LAS ZONAS, INCLUYE: AFINE DE TALUDES Y FONDO, EXTRACCION DE REZAGA A MANO A BORDE DE ZANJA, TRASPALEOS Y ACARREO LIBRE, MANO DE OBRA, EQUIPO Y HERRAMIENTA. EXCAVACION DE 0.00 A 2.00 M. DE PROFUNDIDAD. (MEDIDO COMPACTO).				UNIDAD	M3

LOCALIZACION	DIMENSIONES						SUBTOTAL	OBSERVACIONES
	EXCAVACION EN LOS POZOS							
		area	prof. Hasta 2 m	prof. Total				
POZO EXISTENTE	pozo1	0.00	x 0.00	1.65			0.00	
	pozo2	2.54	x 1.70	1.70			4.32	
	pozo3	2.54	x 2.00	2.35			5.08	
	pozo4	2.54	x 1.70	1.70			4.32	
	pozo5	2.54	x 1.70	1.70			4.32	
	pozo6	2.54	x 1.70	1.70			4.32	
	pozo7	2.54	x 2.00	2.15			5.08	
	pozo8	2.54	x 2.00	3.15			5.08	
	pozo9	2.54	x 1.80	1.80			4.57	
	pozo10	2.54	x 1.75	1.75			4.45	
	pozo11	2.54	x 1.75	1.75			4.45	
	pozo12	2.54	x 2.00	2.10			5.08	
	pozo13	2.54	x 2.00	2.20			5.08	
	pozo14	2.54	x 2.00	2.05			5.08	
	pozo15	2.54	x 2.00	2.05			5.08	
	pozo16	2.54	x 2.00	2.00			5.08	
							SUBTOTAL 71.39	
82% MATERIAL TIPO II	SUMA SUBTOTALES		1271.5	TOTAL	1042.63			

ELABORÓ



ARQ. OCTAVIO HERNÁNDEZ CLARO
SUPERINTENDENTE DE OBRA

REVISÓ



ING. ARMANDO MÁRQUEZ TOLENTINO
RESIDENTE DE OBRA

DRENAJE SANITARIO EN MANZANA 2, EN LA COMUNIDAD DE DAJIEDHI

NÚMEROS GENERADORES

OBRA:	DRENAJE SANITARIO EN MANZANA 2, EN LA COMUNIDAD DE DAJIEDHI			ESTIMACION No.:	1 (UNO FINIQUITO)		
CONTRATO N°:	AO-PMA-FAISM-2021/004	PARTIDA:	EXCAVACIONES	HOJA	4	DE	18
PERIODO DE EJECUCIÓN:	DEL 22 DE JULIO AL 21 DE AGOSTO DE 2021		31 DIAS NATURALES.	PERIODO DE ESTIMACIÓN:	DEL 22 DE JULIO AL 21 DE AGOSTO DE 2021		
				CLAVE DE OBRA:	2021/FAISM003004		

CONCEPTO	DESCRIPCIÓN	UNIDAD
CLAVE AAc0024	EXCAVACION EN ZANJA POR MEDIOS MECANICOS EN MATERIAL SECO CLASE II, TODAS LAS ZONAS, INCLUYE: AFINE DE TALUDES Y FONDO, EXTRACCION DE REZAGA A MANO A BORDE DE ZANJA, TRASPALEOS Y ACARREO LIBRE, MANO DE OBRA, EQUIPO Y HERRAMIENTA. EXCAVACION DE 2.01 A 4.00 M. DE PROFUNDIDAD. (MEDIDO COMPACTO).	M3

LOCALIZACION		DIMENSIONES							SUBTOTAL	OBSERVACIONES
LONGITUD TOTAL-2.00		ancho	2 a 4 m		PZ A	PZ B	promedio			
pozo1	pozo2	75.30	0.70	0.00	1.65	1.70	1.68	0.00		
pozo2	pozo3	77.20	0.70	0.03	1.70	2.35	2.03	1.62		
pozo3	pozo4	78.60	0.70	0.03	2.35	1.70	2.03	1.65		
pozo4	pozo5	83.20	0.70	0.00	1.70	1.70	1.70	0.00		
pozo5	pozo6	83.30	0.70	0.00	1.70	1.70	1.70	0.00		
pozo6	pozo7	80.80	0.70	0.00	1.70	2.15	1.93	0.00		
pozo7	pozo8	74.20	0.70	0.65	2.15	3.15	2.65	33.76		
pozo8	pozo9	63.40	0.70	0.48	3.15	1.80	2.48	21.30		
pozo9	pozo10	51.50	0.70	0.00	1.80	1.75	1.78	0.00		
pozo10	pozo11	50.10	0.70	0.00	1.75	1.75	1.75	0.00		
pozo11	pozo12	51.40	0.70	0.00	1.75	2.10	1.93	0.00		
pozo12	pozo13	40.30	0.70	0.15	2.10	2.20	2.15	4.23		
pozo13	pozo14	5.70	0.70	0.13	2.20	2.05	2.13	0.52		
pozo14	pozo15	47.00	0.70	0.05	2.05	2.05	2.05	1.65		
pozo15	pozo16	48.80	0.70	0.03	2.05	2.00	2.03	1.02		
								SUBTOTAL	65.75	

ELABORÓ

ARQ. OCTAVIO HERNÁNDEZ CLARO
SUPERINTENDENTE DE OBRA

REVISÓ

ING. ARMANDO MÁRQUEZ TOLENTINO
RESIDENTE DE OBRA

DRENAJE SANITARIO EN MANZANA 2, EN LA COMUNIDAD DE DAJIEDHI

NÚMEROS GENERADORES

OBRA:	DRENAJE SANITARIO EN MANZANA 2, EN LA COMUNIDAD DE DAJIEDHI			ESTIMACION No.:	1 (UNO FINIQUITO)		
CONTRATO N°:	AO-PMA-FAISM-2021/004	PARTIDA:	EXCAVACIONES	HOJA	5	DE	18
PERIODO DE EJECUCIÓN:	DEL 22 DE JULIO AL 21 DE AGOSTO DE 2021		31 DIAS NATURALES.	PERIODO DE ESTIMACIÓN:	DEL 22 DE JULIO AL 21 DE AGOSTO DE 2021		
				CLAVE DE OBRA:	2021/FAISM003004		

CONCEPTO	DESCRIPCIÓN	UNIDAD
CLAVE AAc0024	EXCAVACION EN ZANJA POR MEDIOS MECANICOS EN MATERIAL SECO CLASE II, TODAS LAS ZONAS, INCLUYE: AFINE DE TALUDES Y FONDO, EXTRACCION DE REZAGA A MANO A BORDE DE ZANJA, TRASPALEOS Y ACARREO LIBRE, MANO DE OBRA, EQUIPO Y HERRAMIENTA. EXCAVACION DE 2.01 A 4.00 M. DE PROFUNDIDAD. (MEDIDO COMPACTO).	M3

LOCALIZACION	DIMENSIONES					SUBTOTAL	OBSERVACIONES
	EXCAVACION EN LOS POZOS	area	prof. 2 a 4 m	prof. Total			
POZO EXISTENTE	pozo1	0.00	x 0.00	1.65	0.00		
	pozo2	2.54	x 0.00	1.70	0.00		
	pozo3	2.54	x 0.35	2.35	0.89		
	pozo4	2.54	x 0.00	1.70	0.00		
	pozo5	2.54	x 0.00	1.70	0.00		
	pozo6	2.54	x 0.00	1.70	0.00		
	pozo7	2.54	x 0.15	2.15	0.38		
	pozo8	2.54	x 1.15	3.15	2.92		
	pozo9	2.54	x 0.00	1.80	0.00		
	pozo10	2.54	x 0.00	1.75	0.00		
	pozo11	2.54	x 0.00	1.75	0.00		
	pozo12	2.54	x 0.00	2.10	0.00		
	pozo13	2.54	x 0.20	2.20	0.51		
	pozo14	2.54	x 0.05	2.05	0.13		
	pozo15	2.54	x 0.05	2.05	0.13		
	pozo16	2.54	x 0.00	2.00	0.00		
						SUBTOTAL	4.96
82% MATERIAL TIPO III	SUMA SUBTOTALES			70.71		TOTAL	57.98

ELABORÓ

ARQ. OCTAVIO HERNÁNDEZ CLARO
SUPERINTENDENTE DE OBRA

REVISÓ

ING. ARMANDO MÁRQUEZ TOLENTINO
RESIDENTE DE OBRA

DRENAJE SANITARIO EN MANZANA 2, EN LA COMUNIDAD DE DAJIEDHI

NÚMEROS GENERADORES

OBRA:	DRENAJE SANITARIO EN MANZANA 2, EN LA COMUNIDAD DE DAJIEDHI			ESTIMACION No.:	1 (UNO FINIQUITO)	
CONTRATO N°:	AO-PMA-FAISM-2021/004	PARTIDA:	EXCAVACIONES	HOJA	6	DE 18
PERIODO DE EJECUCIÓN:	DEL 22 DE JULIO AL 21 DE AGOSTO DE 2021		31 DIAS NATURALES.	PERIODO DE ESTIMACIÓN:	DEL 22 DE JULIO AL 21 DE AGOSTO DE 2021	
CONCEPTO	DESCRIPCIÓN				CLAVE DE OBRA:	2021/FAISM003004

CLAVE	AAc0027	EXCAVACION EN ZANJA POR MEDIOS MECANICOS Y EQUIPO NEUMATICO EN MATERIAL SECO CLASE III, TODAS LAS ZONAS, INCLUYE: AFINE DE TALUDES Y FONDO, EXTRACCION DE REZAGA A MANO A BORDE DE ZANJA, TRASPALeos Y ACARREO LIBRE, MANO DE OBRA, EQUIPO Y HERRAMIENTA. EXCAVACION DE 0.00 A 2.00 M. DE PROFUNDIDAD. (MEDIDO COMPACTO).	UNIDAD	M3
-------	---------	---------------------------------------------------------------------------------------------------------------------------------------------------------------------------------------------------------------------------------------------------------------------------------------------------------------------------	--------	----

LOCALIZACION		DIMENSIONES							SUBTOTAL	OBSERVACIONES
LONGITUD TOTAL-2.00		ancho	hasta 2 m	PZ A	PZ B	promedio				
pozo1	pozo2	75.30	0.70	1.68		1.65	1.70	1.68	88.55	
pozo2	pozo3	77.20	0.70	2.00		1.70	2.35	2.03	108.08	
pozo3	pozo4	78.60	0.70	2.00		2.35	1.70	2.03	110.04	
pozo4	pozo5	83.20	0.70	1.70		1.70	1.70	1.70	99.01	
pozo5	pozo6	83.30	0.70	1.70		1.70	1.70	1.70	99.13	
pozo6	pozo7	80.80	0.70	1.93		1.70	2.15	1.93	109.16	
pozo7	pozo8	74.20	0.70	2.00		2.15	3.15	2.65	103.88	
pozo8	pozo9	63.40	0.70	2.00		3.15	1.80	2.48	88.76	
pozo9	pozo10	51.50	0.70	1.78		1.80	1.75	1.78	64.17	
pozo10	pozo11	50.10	0.70	1.75		1.75	1.75	1.75	61.37	
pozo11	pozo12	51.40	0.70	1.93		1.75	2.10	1.93	69.44	
pozo12	pozo13	40.30	0.70	2.00		2.10	2.20	2.15	56.42	
pozo13	pozo14	5.70	0.70	2.00		2.20	2.05	2.13	7.98	
pozo14	pozo15	47.00	0.70	2.00		2.05	2.05	2.05	65.80	
pozo15	pozo16	48.80	0.7	2.00		2.05	2.00	2.03	68.32	
SUBTOTAL									1,200.11	

ELABORÓ



ARQ. OCTAVIO HERNÁNDEZ CLARO
SUPERINTENDENTE DE OBRA

REVISÓ

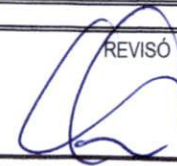

ING. ARMANDO MÁRQUEZ TOLENTINO
RESIDENTE DE OBRA

DRENAJE SANITARIO EN MANZANA 2, EN LA COMUNIDAD DE DAJIEDHI

NÚMEROS GENERADORES

OBRA:	DRENAJE SANITARIO EN MANZANA 2, EN LA COMUNIDAD DE DAJIEDHI			ESTIMACION No.:	1 (UNO FINIQUITO)		
CONTRATO N°:	AO-PMA-FAISM-2021/004	PARTIDA:	EXCAVACIONES	HOJA	8	DE	18
PERIODO DE EJECUCIÓN:	DEL 22 DE JULIO AL 21 DE AGOSTO DE 2021		31 DIAS NATURALES.	PERIODO DE ESTIMACIÓN:	DEL 22 DE JULIO AL 21 DE AGOSTO DE 2021		
				CLAVE DE OBRA:	2021/FAISM003004		

CONCEPTO	DESCRIPCIÓN	UNIDAD
CLAVE AAc0028	EXCAVACION EN ZANJA POR MEDIOS MECANICOS Y EQUIPO NEUMATICO EN MATERIAL SECO CLASE III, TODAS LAS ZONAS, INCLUYE: AFINE DE TALUDES Y FONDO, EXTRACCION DE REZAGA A MANO A BORDE DE ZANJA, TRASPALCOS Y ACARREO LIBRE, MANO DE OBRA, EQUIPO Y HERRAMIENTA. EXCAVACION DE 2.01 A 4.00 M. DE PROFUNDIDAD. (MEDIDO COMPACTO).	M3

LOCALIZACION		DIMENSIONES							SUBTOTAL
LONGITUD TOTAL-2.00		ancho	2 a 4 m		PZ A	PZ B	promedio		
pozo1	pozo2	75.30	0.70	0.00	1.65	1.70	1.68	0.00	
pozo2	pozo3	77.20	0.70	0.03	1.70	2.35	2.03	1.62	
pozo3	pozo4	78.60	0.70	0.03	2.35	1.70	2.03	1.65	
pozo4	pozo5	83.20	0.70	0.00	1.70	1.70	1.70	0.00	
pozo5	pozo6	83.30	0.70	0.00	1.70	1.70	1.70	0.00	
pozo6	pozo7	80.80	0.70	0.00	1.70	2.15	1.93	0.00	
pozo7	pozo8	74.20	0.70	0.65	2.15	3.15	2.65	33.76	
pozo8	pozo9	63.40	0.70	0.48	3.15	1.80	2.48	21.30	
pozo9	pozo10	51.50	0.70	0.00	1.80	1.75	1.78	0.00	
pozo10	pozo11	50.10	0.70	0.00	1.75	1.75	1.75	0.00	
pozo11	pozo12	51.40	0.70	0.00	1.75	2.10	1.93	0.00	
pozo12	pozo13	40.30	0.70	0.15	2.10	2.20	2.15	4.23	
pozo13	pozo14	5.70	0.70	0.13	2.20	2.05	2.13	0.52	
pozo14	pozo15	47.00	0.70	0.05	2.05	2.05	2.05	1.65	
pozo15	pozo16	48.80	0.70	0.03	2.05	2.00	2.03	1.02	
SUBTOTAL								65.75	

OBSERVACIONES			

ELABORÓ



ARQ. OCTAVIO HERNÁNDEZ CLARO
SUPERINTENDENTE DE OBRA

REVISÓ

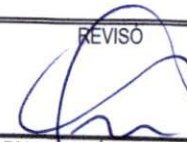

ING. ARMANDO MÁRQUEZ TOLENTINO
RESIDENTE DE OBRA

DRENAJE SANITARIO EN MANZANA 2, EN LA COMUNIDAD DE DAJIEDHI

NÚMEROS GENERADORES

OBRA:	DRENAJE SANITARIO EN MANZANA 2, EN LA COMUNIDAD DE DAJIEDHI			ESTIMACION No.:	1 (UNO FINIQUITO)	
CONTRATO N°:	AO-PMA-FAISM-2021/004	PARTIDA:	LINEA DE TUBERÍA	HOJA	10	DE 18
PERIODO DE EJECUCIÓN:	DEL 22 DE JULIO AL 21 DE AGOSTO DE 2021		31 DIAS NATURALES.	PERIODO DE ESTIMACIÓN:	DEL 22 DE JULIO AL 21 DE AGOSTO DE 2021	
PERIODO DE EJECUCIÓN:	DEL 22 DE JULIO AL 21 DE AGOSTO DE 2021		31 DIAS NATURALES.	CLAVE DE OBRA:	2021/FAISM003004	

CONCEPTO	DESCRIPCIÓN	UNIDAD
CLAVE EFc0145	CAMA DE MATERIAL SELECCIONADO PRODUCTO DE LA EXCAVACION, APISONADA CON PISON DE MANO, INCLUYE CONSTRUCCION DE APOYO SEMICIRCULAR PARA PERMITIR APOYO COMPLETO DE LA TUBERIA, MANO DE OBRA Y HERRAMIENTA.	M3

LOCALIZACION	DIMENSIONES					SUBTOTAL	OBSERVACIONES
	LONGITUD TOTAL - 1.70	ANCHO	ESPESOR				
pozo1	pozo2	75.60	0.70	0.10			5.29
pozo2	pozo3	77.50	0.70	0.10			5.43
pozo3	pozo4	78.90	0.70	0.10			5.52
pozo4	pozo5	83.50	0.70	0.10			5.85
pozo5	pozo6	83.60	0.70	0.10			5.85
pozo6	pozo7	81.10	0.70	0.10			5.68
pozo7	pozo8	74.50	0.70	0.10			5.22
pozo8	pozo9	63.70	0.70	0.10			4.46
pozo9	pozo10	51.80	0.70	0.10			3.63
pozo10	pozo11	50.40	0.70	0.10			3.53
pozo11	pozo12	51.70	0.70	0.10			3.62
pozo12	pozo13	40.60	0.70	0.10			2.84
pozo13	pozo14	6.00	0.70	0.10			0.42
pozo14	pozo15	47.30	0.70	0.10			3.31
pozo15	pozo16	49.10	0.70	0.10			3.44
						TOTAL	64.09

ELABORÓ

ARQ. OCTAVIO HERNÁNDEZ CLARO
SUPERINTENDENTE DE OBRA

REVISÓ

ING. ARMANDO MÁRQUEZ TOLENTINO
RESIDENTE DE OBRA

DRENAJE SANITARIO EN MANZANA 2, EN LA COMUNIDAD DE DAJIEDHI

NÚMEROS GENERADORES

OBRA:	DRENAJE SANITARIO EN MANZANA 2, EN LA COMUNIDAD DE DAJIEDHI			ESTIMACION No.:	1 (UNO FINIQUITO)		
CONTRATO N°:	AO-PMA-FAISM-2021/004	PARTIDA:	LÍNEA DE TUBERÍA	HOJA	11	DE 18	
PERIODO DE EJECUCIÓN:	DEL 22 DE JULIO AL 21 DE AGOSTO DE 2021		31 DIAS NATURALES.	PERIODO DE ESTIMACIÓN:	DEL 22 DE JULIO AL 21 DE AGOSTO DE 2021		
CONCEPTO	DESCRIPCIÓN				CLAVE DE OBRA:	2021/FAISM003004	
CLAVE	EFc0149	SUMINISTRO E INSTALACION DE TUBERIA DE CONCRETO SIMPLE DE 10" (25 CM) DE Ø ASENTADO CON MORTERO CEMENTO - ARENA PROPORCIÓN 1:4 PARA SU JUNTEO. INCLUYE: FLETE, PRUEBA DE HERMETICIDAD, ACARREOS, JUNTEO, EQUIPO, MATERIALES, MANO DE OBRA Y HERRAMIENTA.				UNIDAD	M

LOCALIZACION		DIMENSIONES						SUBTOTAL	OBSERVACIONES
LONGITUD TOTAL - 1.70									
pozo1	pozo2	75.60					75.60		
pozo2	pozo3	77.50					77.50		
pozo3	pozo4	78.90					78.90		
pozo4	pozo5	83.50					83.50		
pozo5	pozo6	83.60					83.60		
pozo6	pozo7	81.10					81.10		
pozo7	pozo8	74.50					74.50		
pozo8	pozo9	63.70					63.70		
pozo9	pozo10	51.80					51.80		
pozo10	pozo11	50.40					50.40		
pozo11	pozo12	51.70					51.70		
pozo12	pozo13	40.60					40.60		
pozo13	pozo14	6.00					6.00		
pozo14	pozo15	47.30					47.30		
pozo15	pozo16	49.10					49.10		
							TOTAL	915.30	

ELABORÓ

ARQ. OCTAVIO HERNÁNDEZ CLARO
SUPERINTENDENTE DE OBRA

REVISÓ

ING. ARMANDO MÁRQUEZ TOLENTINO
RESIDENTE DE OBRA

DRENAJE SANITARIO EN MANZANA 2, EN LA COMUNIDAD DE DAJIEDHI

NÚMEROS GENERADORES

OBRA:	DRENAJE SANITARIO EN MANZANA 2, EN LA COMUNIDAD DE DAJIEDHI			ESTIMACION No.:	1 (UNO FINIQUITO)	
CONTRATO N°:	AO-PMA-FAISM-2021/004	PARTIDA:	POZOS	HOJA	12	DE 18
PERIODO DE EJECUCIÓN:	DEL 22 DE JULIO AL 21 DE AGOSTO DE 2021		31 DIAS NATURALES.	PERIODO DE ESTIMACIÓN:	DEL 22 DE JULIO AL 21 DE AGOSTO DE 2021	
CONCEPTO					CLAVE DE OBRA:	2021/FAISM003004

CLAVE	EFc0173	DESCRIPCIÓN	UNIDAD
		POZO DE VISITA COMUN DE MURO DE TABIQUE ROJO RECOCIDO DE 0.24 m. A TIZON ASENTADO CON MORTERO CEMENTO-ARENA 1:4, DESPLANTE MAMP. ASENTADA CON MORTERO CEMENTO-ARENA 1:4, ESCALONES, SOBRE TUBO DE 0.30 A 0.45 m. PROFUNDIDAD DE RASANTE HIDRAULICA 1.51 A 1.75 m., APLANADO ACABADO FINO, PLANTILLA DE CONCRETO f'c=100 Kg/cm2 DE 10 cm. DE ESPESOR, BASE DE MAMPOSTERIA, ESCALERILLA, INCLUYE: SUMINISTRO Y COLOCACION DE BROCAL Y TAPA DE CONCRETO DE 1.07 m. DE Ø, MATERIALES, MANO DE OBRA Y HERRAMIENTA.	PZA

LOCALIZACION		DIMENSIONES							SUBTOTAL	OBSERVACIONES
PROF. HIDRAUL.										
pozo1	1.65								pozo existente	
pozo2	1.70								1	
pozo3	2.35									
pozo4	1.70								1	
pozo5	1.70								1	
pozo6	1.70								1	
pozo7	2.15									
pozo8	3.15									
pozo9	1.80								1	
pozo10	1.75								1	
pozo11	1.75								1	
pozo12	2.10									
pozo13	2.20									
pozo14	2.05									
pozo15	2.05									
pozo16	2.00								1	
								TOTAL ESTA HOJA	8.00 PZA	
								TOTAL	8.00 PZA	

ELABORÓ

REVISÓ

ARQ. OCTAVIO HERNÁNDEZ CLARO
SUPERINTENDENTE DE OBRA

ING. ARMANDO MÁRQUEZ TOLENTINO
RESIDENTE DE OBRA

DRENAJE SANITARIO EN MANZANA 2, EN LA COMUNIDAD DE DAJIEDHI

NUMEROS GENERADORES

OBRA:	DRENAJE SANITARIO EN MANZANA 2, EN LA COMUNIDAD DE DAJIEDHI			ESTIMACION No.:	1 (UNO FINIQUITO)	
CONTRATO N°:	AO-PMA-FAISM-2021/004	PARTIDA:	POZOS	HOJA	13	DE 18
PERIODO DE EJECUCIÓN:	DEL 22 DE JULIO AL 21 DE AGOSTO DE 2021		31 DIAS NATURALES.	PERIODO DE ESTIMACIÓN:	DEL 22 DE JULIO AL 21 DE AGOSTO DE 2021	
				CLAVE DE OBRA:	2021/FAISM003004	

CONCEPTO	DESCRIPCIÓN	UNIDAD
CLAVE EFc0175	POZO DE VISITA COMUN DE MURO DE TABIQUE ROJO RECOCIDO DE 0.24 m. A TIZON ASENTADO CON MORTERO CEMENTO-ARENA 1:4, DESPLANTE MAMP. ASENTADA CON MORTERO CEMENTO-ARENA 1:4, ESCALONES, SOBRE TUBO DE 0.30 A 0.45 m. PROFUNDIDAD DE RASANTE HIDRAULICA 2.01 A 2.25 m., APLANADO ACABADO FINO, PLANTILLA DE CONCRETO f'c=100 Kg/cm2 DE 10 cm. DE ESPESOR, BASE DE MAMPOSTERIA, ESCALERILLA. INCLUYE: SUMINISTRO Y COLOCACION DE BROCAL Y TAPA DE CONCRETO DE 1.07 m. DE Ø, MATERIALES, MANO DE OBRA Y HERRAMIENTA.	PZA

LOCALIZACION	DIMENSIONES						SUBTOTAL	OBSERVACIONES
PROF. HIDRAUL.								
pozo1	1.65						pozo existente	
pozo2	1.70							
pozo3	2.35					1		
pozo4	1.70							
pozo5	1.70							
pozo6	1.70							
pozo7	2.15					1		
pozo8	3.15							
pozo9	1.80							
pozo10	1.75							
pozo11	1.75							
pozo12	2.10					1		
pozo13	2.20					1		
pozo14	2.05					1		
pozo15	2.05					1		
pozo16	2.00							
						TOTAL ESTA HOJA	6.00 PZA	
						TOTAL	6.00 PZA	

ARQ. OCTAVIO HERNÁNDEZ CLARO
SUPERINTENDENTE DE OBRA

ING. ARMANDO MÁRQUEZ TOLENTINO
RESIDENTE DE OBRA

DRENAJE SANITARIO EN MANZANA 2, EN LA COMUNIDAD DE DAJIEDHI
NÚMEROS GENERADORES

OBRA:	DRENAJE SANITARIO EN MANZANA 2, EN LA COMUNIDAD DE DAJIEDHI			ESTIMACION No.:	1 (UNO FINIQUITO)	
CONTRATO N°:	AO-PMA-FAISM-2021/004	PARTIDA:	POZOS	HOJA	14	DE 18
PERIODO DE EJECUCIÓN:	DEL 22 DE JULIO AL 21 DE AGOSTO DE 2021		31 DIAS NATURALES.	PERIODO DE ESTIMACIÓN:	DEL 22 DE JULIO AL 21 DE AGOSTO DE 2021	
CONCEPTO	DESCRIPCIÓN				CLAVE DE OBRA:	2021/FAISM003004

CLAVE	EFc0179	DESCRIPCIÓN	UNIDAD
		POZO DE VISITA COMUN DE MURO DE TABIQUE ROJO RECOCIDO DE 0.24 m. A TIZON ASENTADO CON MORTERO CEMENTO-ARENA 1:4, DESPLANTE MAMP. ASENTADA CON MORTERO CEMENTO-ARENA 1:4, ESCALONES, SOBRE TUBO DE 0.30 A 0.45 m. PROFUNDIDAD DE RASANTE HIDRAULICA 3.01 A 3.25 m., APLANADO ACABADO FINO, PLANTILLA DE CONCRETO f'c=100 Kg/cm2 DE 10 cm. DE ESPESOR, BASE DE MAMPOSTERIA, ESCALERILLA, INCLUYE: SUMINISTRO Y COLOCACION DE BROCAL Y TAPA DE CONCRETO DE 1.07 m. DE Ø, MATERIALES, MANO DE OBRA Y HERRAMIENTA.	PZA

LOCALIZACION		DIMENSIONES								SUBTOTAL	OBSERVACIONES
PROF. HIDRAUL.											
pozo1	1.65									pozo existente	
pozo2	1.70										
pozo3	2.35										
pozo4	1.70										
pozo5	1.70										
pozo6	1.70										
pozo7	2.15										
pozo8	3.15								1		
pozo9	1.80										
pozo10	1.75										
pozo11	1.75										
pozo12	2.10										
pozo13	2.20										
pozo14	2.05										
pozo15	2.05										
pozo16	2.00										
									TOTAL ESTA HOJA	1.00 PZA	
									TOTAL	1.00 PZA	

ELABORÓ

ARQ. OCTAVIO HERNÁNDEZ CLARO
SUPERINTENDENTE DE OBRA

REVISÓ

ING. ARMANDO MÁRQUEZ TOLENTINO
RESIDENTE DE OBRA



PRESIDENCIA MUNICIPAL DE ACTOPAN, HGO.





KARIME GALINDO MEDINA

DRENAJE SANITARIO EN MANZANA 2, EN LA COMUNIDAD DE DAJIEDHI

NÚMEROS GENERADORES

OBRA:	DRENAJE SANITARIO EN MANZANA 2, EN LA COMUNIDAD DE DAJIEDHI			ESTIMACION No.:	1 (UNO FINIQUITO)				
CONTRATO N°:	AO-PMA-FAISM-2021/004	PARTIDA:	RELLENO	HOJA	15	DE	18		
PERIODO DE EJECUCIÓN:	DEL 22 DE JULIO AL 21 DE AGOSTO DE 2021		31 DIAS NATURALES.		PERIODO DE ESTIMACIÓN:	DEL 22 DE JULIO AL 21 DE AGOSTO DE 2021			
CONCEPTO	DESCRIPCIÓN						CLAVE DE OBRA:	2021/FAISM003004	
CLAVE	Efc0105	RELLENO COMPACTADO CON PISON DE MANO CON MATERIAL PRODUCTO DE EXCAVACION, EN CAPAS DE 20 CM. DE ESPESOR, INCLUYE: INCORPORACION DE HUMEDAD, MANO DE OBRA Y HERRAMIENTA.						UNIDAD	M3

DIMENSIONES										SUBTOTAL	OBSERVACIONES					
LONGITUD TOTAL - 1.70	ANCHO		ALTO													
pozo1	pozo2	75.60	0.70	0.60							31.75					
pozo2	pozo3	77.50	0.70	0.60							32.55					
pozo3	pozo4	78.90	0.70	0.60							33.14					
pozo4	pozo5	83.50	0.70	0.60							35.07					
pozo5	pozo6	83.60	0.70	0.60							35.11					
pozo6	pozo7	81.10	0.70	0.60							34.06					
pozo7	pozo8	74.50	0.70	0.60							31.29					
pozo8	pozo9	63.70	0.70	0.60							26.75					
pozo9	pozo10	51.80	0.70	0.60							21.76					
pozo10	pozo11	50.40	0.70	0.60							21.17					
pozo11	pozo12	51.70	0.70	0.60							21.71					
pozo12	pozo13	40.60	0.70	0.60							17.05					
pozo13	pozo14	6.00	0.70	0.60							2.52					
pozo14	pozo15	47.30	0.70	0.60							19.87					
pozo15	pozo16	49.10	0.70	0.60							20.62					
										SUBTOTAL	384.42					
										LONGITUD M	915.3	X	AREA M2	0.07	64.07	
										TOTAL	320.35					

ELABORÓ	REVISÓ
 ARQ. OCTAVIO HERNÁNDEZ CLARO SUPERINTENDENTE DE OBRA	 ING. ARMANDO MÁRQUEZ TOLENTINO RESIDENTE DE OBRA

PRESIDENCIA MUNICIPAL DE ACTOPAN, HGO.



KARIME GALINDO MEDINA

DRENAJE SANITARIO EN MANZANA 2, EN LA COMUNIDAD DE DAJIEDHI

NÚMEROS GENERADORES

OBRA:	DRENAJE SANITARIO EN MANZANA 2, EN LA COMUNIDAD DE DAJIEDHI				ESTIMACION No.:	1 (UNO FINIQUITO)	
CONTRATO N°:	AO-PMA-FAISM-2021/004	PARTIDA:	RELLENO	PERIODO DE ESTIMACIÓN:	DEL 22 DE JULIO AL 21 DE AGOSTO DE 2021		
PERIODO DE EJECCIÓN:	DEL 22 DE JULIO AL 21 DE AGOSTO DE 2021		31 DIAS NATURALES.		CLAVE DE OBRA:	2021/FAISM003004	
CONCEPTO	DESCRIPCIÓN						UNIDAD
CLAVE	Efc0103	RELLENO A VOLTEO UTILIZANDO MATERIAL PRODUCTO DE LA EXCAVACION, INCLUYE: MANO DE OBRA Y HERRAMIENTA					M3

LOCALIZACION			DIMENSIONES					SUBTOTAL	OBSERVACIONES
area	prof.	vol. Excavac	d.	Pozo = $\frac{1}{3} \pi h (r1E2 + r2E2 + r1r2)$			vol. Relleno		
RELLENO ALREDEDOR DE LOS POZOS									
pozo1	2.54	1.65	4.19	1.56	1.65	2.58	POZO EXISTENTE	0.00	
pozo2	2.54	1.70	4.32	1.56	1.70	2.66		1.66	
pozo3	2.54	2.35	5.97	1.56	2.35	3.67		2.30	
pozo4	2.54	1.70	4.32	1.56	1.70	2.66		1.66	
pozo5	2.54	1.70	4.32	1.56	1.70	2.66		1.66	
pozo6	2.54	1.70	4.32	1.56	1.70	2.66		1.66	
pozo7	2.54	2.15	5.46	1.56	2.15	3.36		2.10	
pozo8	2.54	3.15	8.00	1.56	3.15	4.92		3.08	
pozo9	2.54	1.80	4.57	1.56	1.80	2.81		1.76	
pozo10	2.54	1.75	4.45	1.56	1.75	2.74		1.71	
pozo11	2.54	1.75	4.45	1.56	1.75	2.74		1.71	
pozo12	2.54	2.10	5.33	1.56	2.10	3.28		2.05	
pozo13	2.54	2.20	5.59	1.56	2.20	3.44		2.15	
pozo14	2.54	2.05	5.21	1.56	2.05	3.20		2.01	
pozo15	2.54	2.05	5.21	1.56	2.05	3.20		2.01	
pozo16	2.54	2.00	5.08	1.56	2.00	3.13		1.95	
SUBTOTAL								29.47	

ELABORO

ARQ. OCTAVIO HERNÁNDEZ CLARO
SUPERINTENDENTE DE OBRA

REVISÓ

ING. ARMANDO MÁRQUEZ TOLENTINO
RESIDENTE DE OBRA

PRESIDENCIA MUNICIPAL DE ACTOPAN, HGO.



KARIME GALINDO MEDINA

DRENAJE SANITARIO EN MANZANA 2, EN LA COMUNIDAD DE DAJIEDHI

NÚMEROS GENERADORES

OBRA:	DRENAJE SANITARIO EN MANZANA 2, EN LA COMUNIDAD DE DAJIEDHI			ESTIMACION No.:	1 (UNO FINIQUITO)		
CONTRATO N°:	AO-PMA-FAISM-2021/004	PARTIDA:	RELLENO	HOJA	17	DE	18
PERIODO DE EJECUCIÓN:	DEL 22 DE JULIO AL 21 DE AGOSTO DE 2021		31 DIAS NATURALES.	PERIODO DE ESTIMACIÓN:	DEL 22 DE JULIO AL 21 DE AGOSTO DE 2021		
CONCEPTO:	RELLENO A VOLTEO UTILIZANDO MATERIAL PRODUCTO DE LA EXCAVACION, INCLUYE: MANO DE OBRA Y HERRAMIENTA						UNIDAD

CLAVE	EFc0103	DESCRIPCIÓN	M3
-------	---------	-------------	----

		long.	ancho	prof.	EXCAV. TOTAL - RELLENO COMP. - PLANTILLA	
pozo1	pozo2	75.60	0.70	0.98		51.86
pozo2	pozo3	77.50	0.70	1.33		72.15
pozo3	pozo4	78.90	0.70	1.33		73.46
pozo4	pozo5	83.50	0.70	1.00		58.45
pozo5	pozo6	83.60	0.70	1.00		58.52
pozo6	pozo7	81.10	0.70	1.23		69.83
pozo7	pozo8	74.50	0.70	1.95		101.69
pozo8	pozo9	63.70	0.70	1.78		79.37
pozo9	pozo10	51.80	0.70	1.08		39.16
pozo10	pozo11	50.40	0.70	1.05		37.04
pozo11	pozo12	51.70	0.70	1.23		44.51
pozo12	pozo13	40.60	0.70	1.45		41.21
pozo13	pozo14	6.00	0.70	1.43		6.01
pozo14	pozo15	47.30	0.70	1.35		44.70
pozo15	pozo16	49.10	0.70	1.33		45.71
SUBTOTAL						823.67
TOTAL						853.14

OBSERVACIONES

ELABORO

ARQ. OCTAVIO HERNÁNDEZ CLARO
SUPERINTENDENTE DE OBRA

REVISO

ING. ARMANDO MÁRQUEZ TOLENTINO
RESIDENTE DE OBRA

DRENAJE SANITARIO EN MANZANA 2, EN LA COMUNIDAD DE DAJIEDHI

NÚMEROS GENERADORES

OBRA:	DRENAJE SANITARIO EN MANZANA 2, EN LA COMUNIDAD DE DAJIEDHI			ESTIMACION No.:	1 (UNO FINIQUITO)		
CONTRATO N°:	AO-PMA-FAISM-2021/004	PARTIDA:	MAMPARA	HOJA:	18	DE:	18
PERIODO DE EJECUCIÓN:	DEL 22 DE JULIO AL 21 DE AGOSTO DE 2021		31 DIAS NATURALES.	PERIODO DE ESTIMACIÓN:	DEL 22 DE JULIO AL 21 DE AGOSTO DE 2021		
CONCEPTO	DESCRIPCIÓN					CLAVE DE OBRA: 2021/FAISM003004	

CLAVE	CONCEPTO	DESCRIPCIÓN	UNIDAD
EFc0191	SUMINISTRO Y COLOCACION DE MAMPARA INFORMATIVA DE 1.25 x 2.00 m. A BASE DE LAMINA CAL. 18, CON BASTIDOR DE ANGULO DE 1/4" x 1/8", CON UN SOPORTE TRANSVERSAL VERTICAL AL CENTRO Y SOPORTE CON ANGULO DE 1/2" x 1/8" AHOOGADO AL PISO 60 cm. Y 1.17 m. DE ALTURA LIBRE DEL NIVEL DEL PISO CON EL PAÑO INFERIOR DE LA PLACA. CON LOGOTIPO DE PRESIDENCIA MUNICIPAL COLOCADO EN LA PARTE SUPERIOR (ZQUIERDA DANDO UN MARGEN DE 10 cm. EN LOS EXTREMOS, EL TAMAÑO DEL LOGOTIPO SERA DE 54 X 82 cm. EL FONDO SERA EN PINTURA DE ESMALTE COLOR BLANCO COMEX, PREVIA APLICACION DE PRIMARIO ANTICORROSIVO. LOS DATOS DE LA MAMPARA Y COLORES SERAN LOS INDICADOS POR LA SUPERVISION, INCLUYE: MATERIALES MENORES DE CONSUMO, MANO DE OBRA, HERRAMIENTA Y EQUIPO.	PZA	

LOCALIZACION	DIMENSIONES						SUBTOTAL	OBSERVACIONES
	CADENAMIENTO	ANCHO	ALTO	ESPESOR	PZAS	AREA		
MAMPARA EN EL KM 0+000.00					1.00		1.00	
TOTAL ESTA HOJA							1.00 PZA	
TOTAL							1.00 PZA	

ELABORÓ

 ARQ. OCTAVIO HERNÁNDEZ CLARO
 SUPERINTENDENTE DE OBRA

REVISÓ

 ING. ARMANDO MÁRQUEZ TOLENTINO
 RESIDENTE DE OBRA

DRENAJE SANITARIO EN MANZANA 2, EN LA COMUNIDAD DE DAJIEDHI

CROQUIS

OBRA:	DRENAJE SANITARIO EN MANZANA 2, EN LA COMUNIDAD DE DAJIEDHI			ESTIMACION No.:	1 (UNO FINIQUITO)	
CONTRATO N°:	AO-PMA-FAISM-2021/004	PARTIDA:	PRELIMINARES	HOJA:	1	DE 13
PERIODO DE EJECUCIÓN:	DEL 22 DE JULIO AL 21 DE AGOSTO DE 2021		31 DIAS NATURALES.	PERIODO DE ESTIMACIÓN:	DEL 22 DE JULIO AL 21 DE AGOSTO DE 2021	
CONCEPTO	DESCRIPCIÓN					UNIDAD
CLAVE	EFc0081	TRAZO Y NIVELACION DE TERRENO PARA DESPLANTE DE ESTRUCTURA, DE 400 A 1200 M2, ESTABLECIENDO REFERENCIAS Y BANCOS DE NIVEL, CON EQUIPO TOPOGRAFICO, INCLUYE: MANO DE OBRA, EQUIPO Y HERRAMIENTA				M2

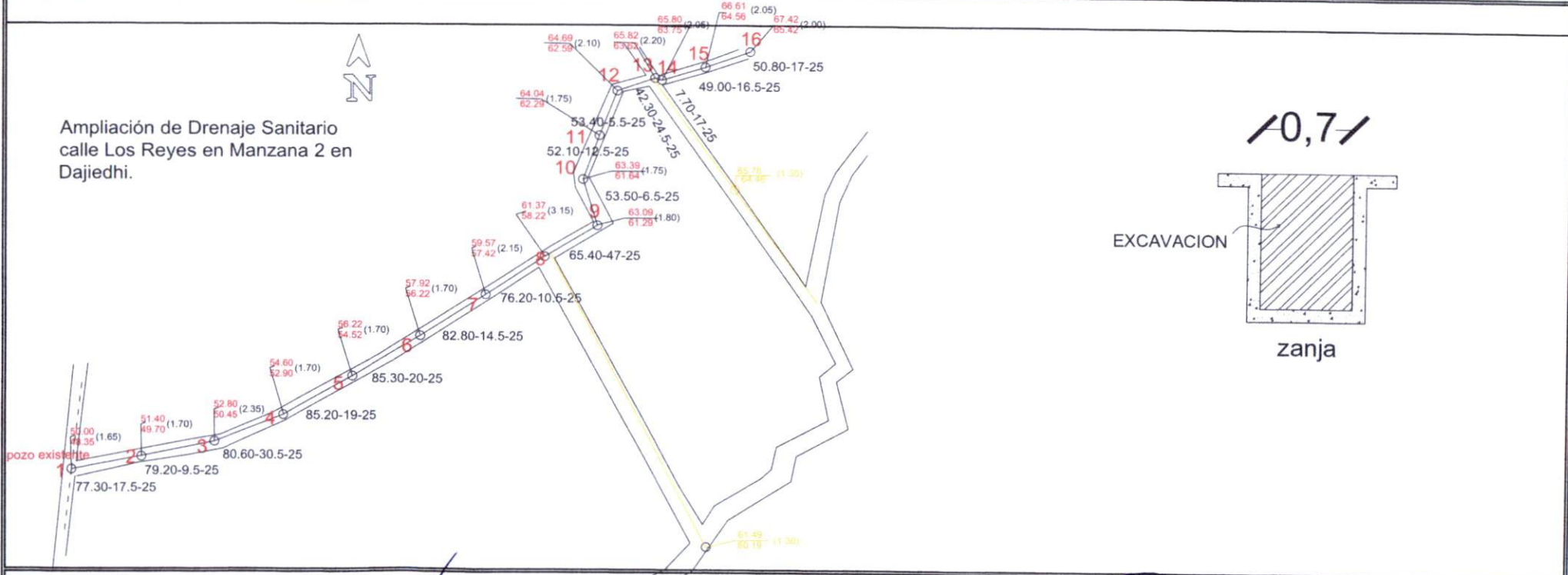

ELABORÓ

ARQ. OCTAVIO HERNÁNDEZ CLARO
SUPERINTENDENTE DE OBRA

REVISÓ

ING. ARMANDO MÁRQUEZ TOLENTINO
RESIDENTE DE OBRA

DRENAJE SANITARIO EN MANZANA 2, EN LA COMUNIDAD DE DAJIEDHI

CROQUIS

OBRA:	DRENAJE SANITARIO EN MANZANA 2, EN LA COMUNIDAD DE DAJIEDHI			ESTIMACION No.:		
CONTRATO N°:	AO-PMA-FAISM-2021/004	PARTIDA:	EXCAVACIONES	HOJA	2	DE 13
PERIODO DE EJECUCIÓN:	DEL 22 DE JULIO AL 21 DE AGOSTO DE 2021		31 DIAS NATURALES.	PERIODO DE ESTIMACIÓN:	DEL 22 DE JULIO AL 21 DE AGOSTO DE 2021	
CONCEPTO	DESCRIPCIÓN					UNIDAD
CLAVE	AAc0023	EXCAVACION EN ZANJA POR MEDIOS MECANICOS EN MATERIAL SECO CLASE II, TODAS LAS ZONAS, INCLUYE: AFINE DE TALUDES Y FONDO, EXTRACCION DE REZAGA A MANO A BORDE DE ZANJA, TRASPALEOS Y ACARREO LIBRE, MANO DE OBRA, EQUIPO Y HERRAMIENTA. EXCAVACION DE 0.00 A 2.00 M. DE PROFUNDIDAD. (MEDIDO COMPACTO).				M3

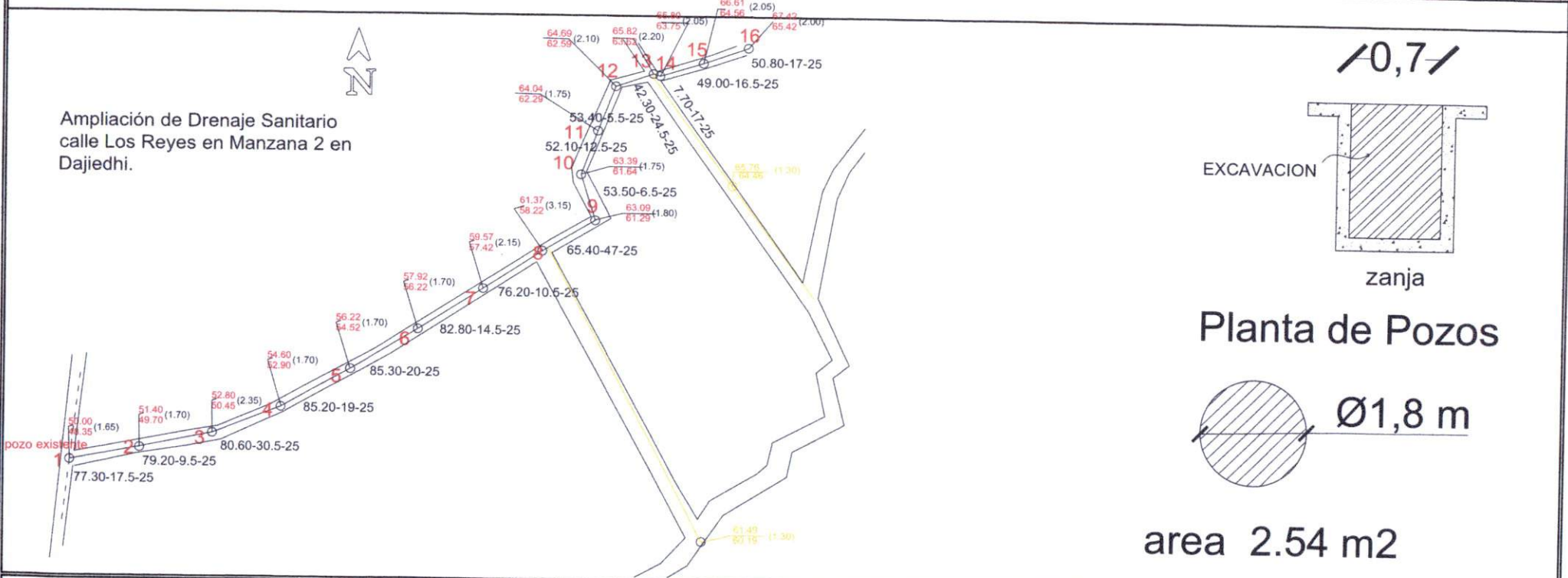

ELABORÓ

[Signature]

ARQ. OCTAVIO HERNÁNDEZ CLARO
SUPERINTENDENTE DE OBRA

REVISÓ

[Signature]

ING. ARMANDO MÁRQUEZ TOLENTINO
RESIDENTE DE OBRA

DRENAJE SANITARIO EN MANZANA 2, EN LA COMUNIDAD DE DAJIEDHI

C. KARIME GALINDO MEDINA

C R O Q U I S

OBRA:	DRENAJE SANITARIO EN MANZANA 2, EN LA COMUNIDAD DE DAJIEDHI			ESTIMACION No.:	1 (UNO FINIQUITO)	
CONTRATO N°:	AO-PMA-FAISM-2021/004	PARTIDA:	EXCAVACIONES	HOJA:	3	DE 13
PERIODO DE EJECUCIÓN:	DEL 22 DE JULIO AL 21 DE AGOSTO DE 2021		31 DIAS NATURALES.	PERIODO DE ESTIMACIÓN:	DEL 22 DE JULIO AL 21 DE AGOSTO DE 2021	
CONCEPTO	DESCRIPCIÓN					UNIDAD
CLAVE	AAc0024	EXCAVACION EN ZANJA POR MEDIOS MECANICOS EN MATERIAL SECO CLASE II, TODAS LAS ZONAS, INCLUYE: AFINE DE TALUDES Y FONDO, EXTRACCION DE REZAGA A MANO A BORDE DE ZANJA, TRASPALEOS Y ACARREO LIBRE, MANO DE OBRA, EQUIPO Y HERRAMIENTA. EXCAVACION DE 2.01 A 4.00 M. DE PROFUNDIDAD. (MEDIDO COMPACTO).				M3



ELABORÓ

[Signature]

ARQ. OCTAVIO HERNÁNDEZ CLARO
SUPERINTENDENTE DE OBRA

REVISÓ

[Signature]

ING. ARMANDO MÁRQUEZ TOLENTINO
RESIDENTE DE OBRA

DRENAJE SANITARIO EN MANZANA 2, EN LA COMUNIDAD DE DAJIEDHI

C. KARIME GALINDO MEDINA

CROQUIS

OBRA:	DRENAJE SANITARIO EN MANZANA 2, EN LA COMUNIDAD DE DAJIEDHI			ESTIMACION No.:	1 (UNO FINIQUITO)		
CONTRATO N°:	AO-PMA-FAISM-2021/004	PARTIDA:	EXCAVACIONES	HOJA	4	DE 13	
PERIODO DE EJECUCIÓN:	DEL 22 DE JULIO AL 21 DE AGOSTO DE 2021		31 DIAS NATURALES.	PERIODO DE ESTIMACIÓN:	DEL 22 DE JULIO AL 21 DE AGOSTO DE 2021		
	CLAVE	D016		CLAVE DE OBRA:	2021/FAISM003004		
CONCEPTO	DESCRIPCIÓN					UNIDAD	
CLAVE	AAc0027	EXCAVACION EN ZANJA POR MEDIOS MECANICOS Y EQUIPO NEUMATICO EN MATERIAL SECO CLASE III, TODAS LAS ZONAS, INCLUYE: AFINE DE TALUDES Y FONDO, EXTRACCION DE REZAGA A MANO A BORDE DE ZANJA, TRASPALeos Y ACARREO LIBRE, MANO DE OBRA, EQUIPO Y HERRAMIENTA. EXCAVACION DE 0.00 A 2.00 M. DE PROFUNDIDAD. (MEDIDO COMPACTO).					M3

Ampliación de Drenaje Sanitario
calle Los Reyes en Manzana 2 en
Dajiedhi.

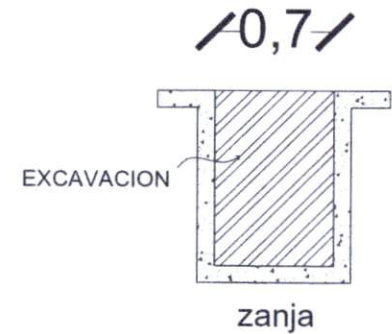
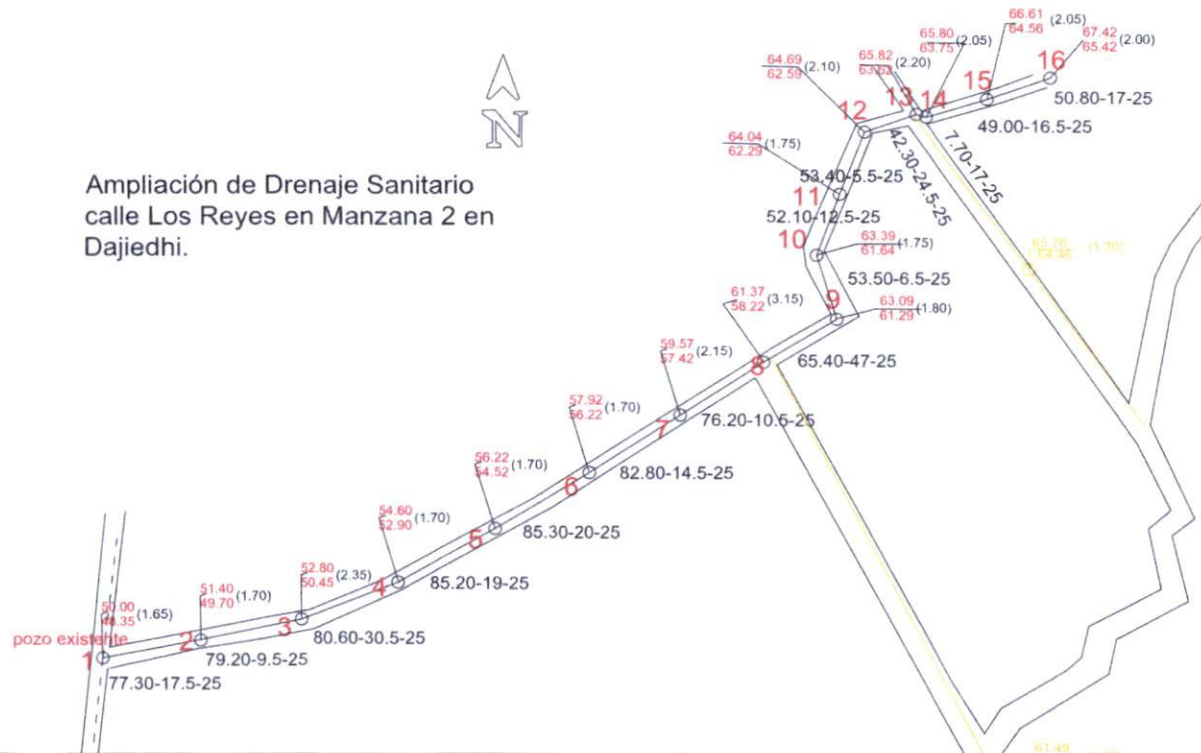

Planta de Pozos

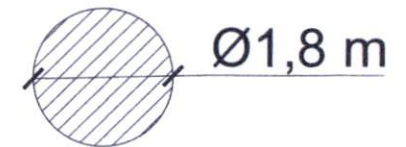

area 2.54 m²

ELABORÓ

REVISÓ

ARQ. OCTAVIO HERNÁNDEZ CLARO
SUPERINTENDENTE DE OBRA

ING. ARMANDO MÁRQUEZ TOLENTINO
RESIDENTE DE OBRA

DRENAJE SANITARIO EN MANZANA 2, EN LA COMUNIDAD DE DAJIEDHI

C. KARIME GALINDO MEDINA

CROQUIS

OBRA:	DRENAJE SANITARIO EN MANZANA 2, EN LA COMUNIDAD DE DAJIEDHI		ESTIMACION No.:	1 (UNO FINIQUITO)		
CONTRATO N°:	AO-PMA-FAISM-2021/004	PARTIDA:	EXCAVACIONES	HOJA	5 DE 13	
PERIODO DE EJECUCIÓN:	DEL 22 DE JULIO AL 21 DE AGOSTO DE 2021		PERIODO DE ESTIMACIÓN:	DEL 22 DE JULIO AL 21 DE AGOSTO DE 2021		
			CLAVE DE OBRA:	2021/FAISM003004		
	CLAVE	D016				
CONCEPTO	DESCRIPCIÓN				UNIDAD	
CLAVE	AAc0028	EXCAVACION EN ZANJA POR MEDIOS MECANICOS Y EQUIPO NEUMATICO EN MATERIAL SECO CLASE III, TODAS LAS ZONAS, INCLUYE: AFINE DE TALUDES Y FONDO, EXTRACCION DE REZAGA A MANO A BORDE DE ZANJA, TRASPALCOS Y ACARREO LIBRE, MANO DE OBRA, EQUIPO Y HERRAMIENTA. EXCAVACION DE 2.01 A 4.00 M. DE PROFUNDIDAD. (MEDIDO COMPACTO).				M3

Ampliación de Drenaje Sanitario calle Los Reyes en Manzana 2 en Dajiedhi.

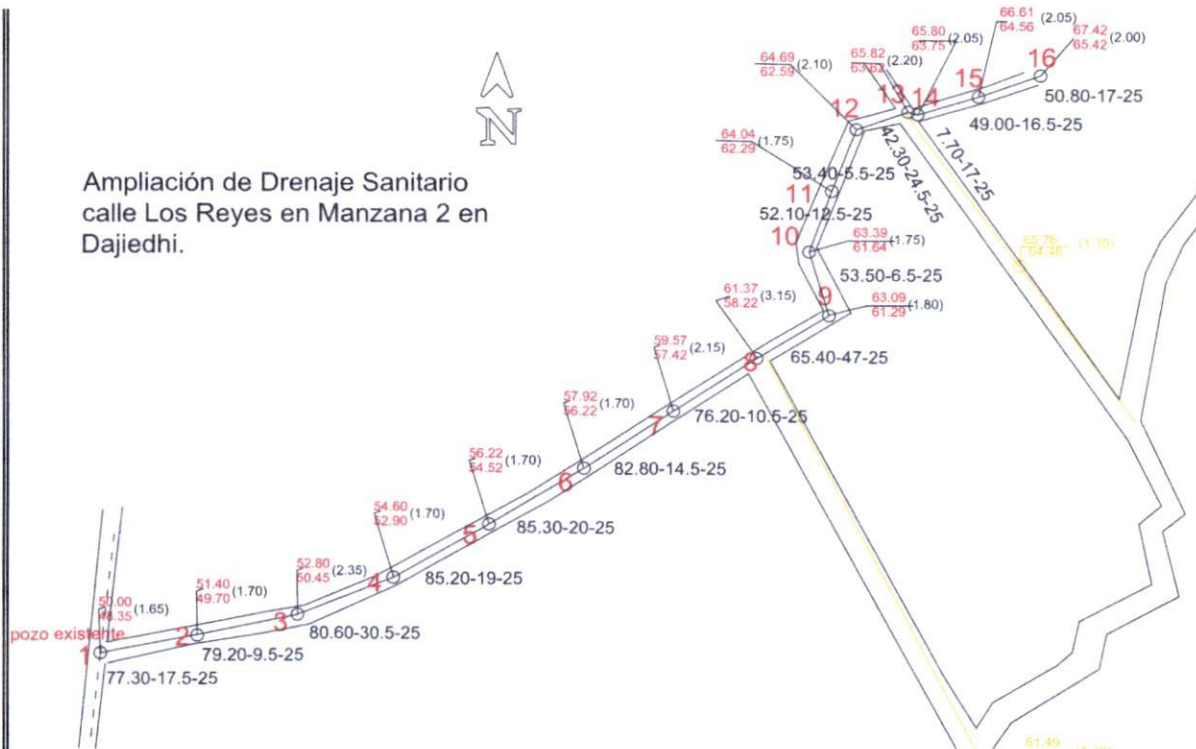

ELABORÓ

ARQ. OCTAVIO HERNÁNDEZ CLARO
SUPERINTENDENTE DE OBRA

REVISÓ

ING. ARMANDO MÁRQUEZ TOLENTINO
RESIDENTE DE OBRA

DRENAJE SANITARIO EN MANZANA 2, EN LA COMUNIDAD DE DAJIEDHI

C. KARIME GALINDO MEDINA

C R O Q U I S

OBRA:	DRENAJE SANITARIO EN MANZANA 2, EN LA COMUNIDAD DE DAJIEDHI		ESTIMACION No.:	1 (UNO FINIQUITO)	
CONTRATO N°:	AO-PMA-FAISM-2021/004	PARTIDA:	LÍNEA DE TUBERÍA	HOJA	6 DE 13
PERIODO DE EJECUCIÓN:	DEL 22 DE JULIO AL 21 DE AGOSTO DE 2021		31 DÍAS NATURALES.	PERIODO DE ESTIMACIÓN:	DEL 22 DE JULIO AL 21 DE AGOSTO DE 2021
CONCEPTO	DESCRIPCIÓN				UNIDAD
CLAVE	EFc0145	CAMA DE MATERIAL SELECCIONADO PRODUCTO DE LA EXCAVACION, APISONADA CON PISON DE MANO, INCLUYE CONSTRUCCION DE APOYO SEMICIRCULAR PARA PERMITIR APOYO COMPLETO DE LA TUBERIA, MANO DE OBRA Y HERRAMIENTA.			M3

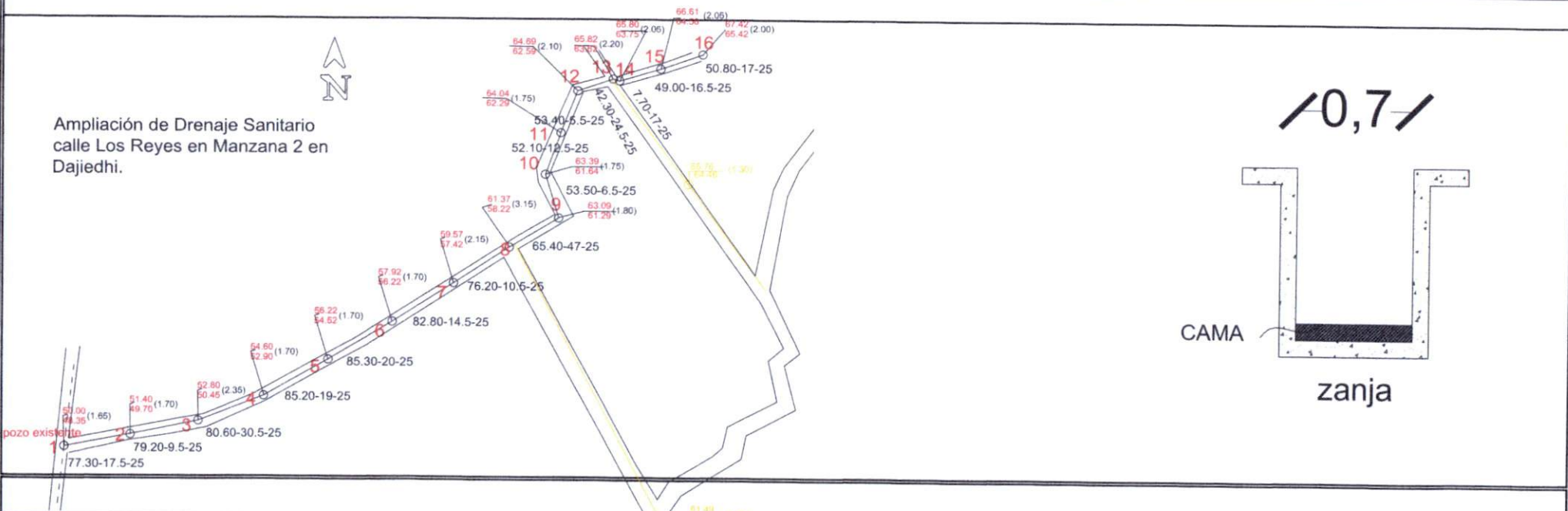

ELABORÓ

[Handwritten Signature]

ARQ. OCTAVIO HERNÁNDEZ CLARO
SUPERINTENDENTE DE OBRA

REVISÓ

[Handwritten Signature]

ING. ARMANDO MÁRQUEZ TOLENTINO
RESIDENTE DE OBRA



DRENAJE SANITARIO EN MANZANA 2, EN LA COMUNIDAD DE DAJIEDHI

C. KARIME GALINDO MEDINA

C R O Q U I S

OBRA:	DRENAJE SANITARIO EN MANZANA 2, EN LA COMUNIDAD DE DAJIEDHI			ESTIMACION No.:	1 (UNO FINIQUITO)	
CONTRATO N°:	AO-PMA-FAISM-2021/004	PARTIDA:	LINEA DE TUBERÍA	HOJA	7	DE 13
PERIODO DE EJECUCIÓN:	DEL 22 DE JULIO AL 21 DE AGOSTO DE 2021		31 DIAS NATURALES.	PERIODO DE ESTIMACIÓN:	DEL 22 DE JULIO AL 21 DE AGOSTO DE 2021	
CONCEPTO	DESCRIPCIÓN					UNIDAD

CLAVE	EFc0149	SUMINISTRO E INSTALACION DE TUBERIA DE CONCRETO SIMPLE DE 10" (25 CM) DE Ø ASENTADO CON MORTERO CEMENTO - ARENA PROPORCIÓN 1:4 PARA SU JUNTEO. INCLUYE: FLETE, PRUEBA DE HERMETICIDAD, ACARREOS, JUNTEO, EQUIPO, MATERIALES, MANO DE OBRA Y HERRAMIENTA.	M
-------	---------	----------------------------------------------------------------------------------------------------------------------------------------------------------------------------------------------------------------------------------------------------------	---

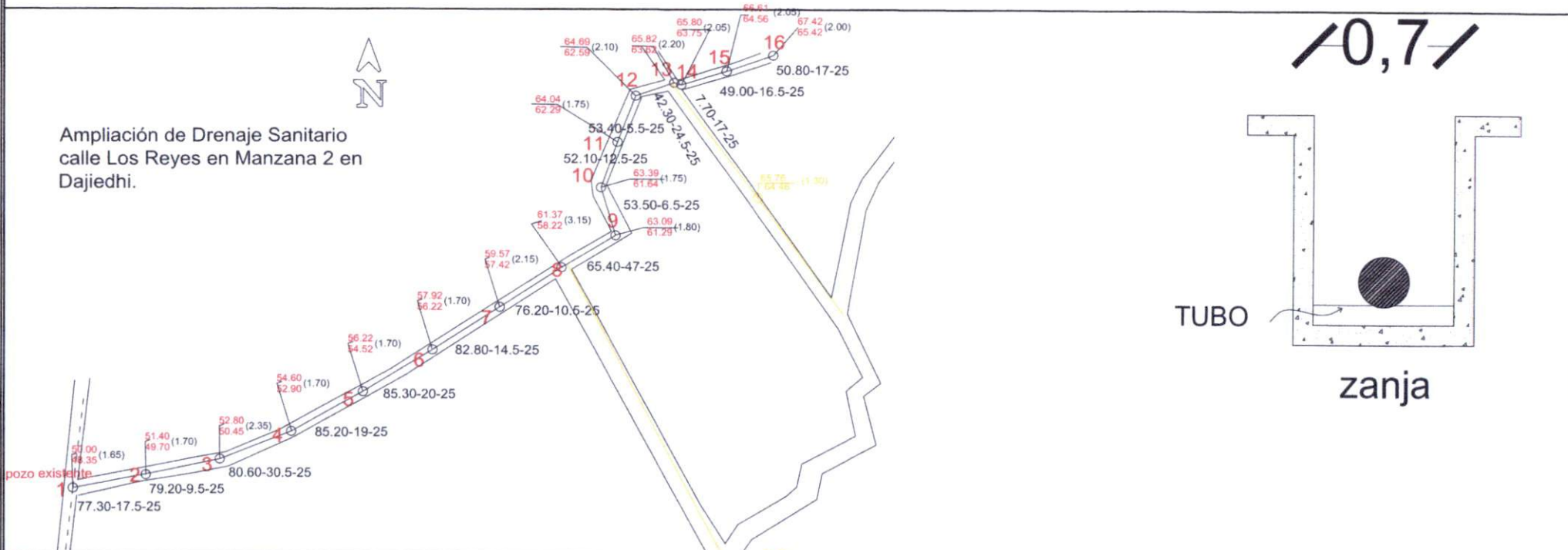

Ampliación de Drenaje Sanitario calle Los Reyes en Manzana 2 en Dajiedhi.

ELABORÓ

ARQ. OCTAVIO HERNÁNDEZ CLARO
SUPERINTENDENTE DE OBRA

REVISÓ

ING. ARMANDO MÁRQUEZ TOLENTINO
RESIDENTE DE OBRA

DRENAJE SANITARIO EN MANZANA 2, EN LA COMUNIDAD DE DAJIEDHI

C. KARIME GALINDO MEDINA

C R O Q U I S

OBRA:	DRENAJE SANITARIO EN MANZANA 2, EN LA COMUNIDAD DE DAJIEDHI		ESTIMACION No.:	1 (UNO FINIQUITO)	
CONTRATO N°:	AO-PMA-FAISM-2021/004	PARTIDA:	RELLENOS	HOJA:	8 DE 13
PERIODO DE EJECUCIÓN:	DEL 22 DE JULIO AL 21 DE AGOSTO DE 2021		PERIODO DE ESTIMACIÓN:	DEL 22 DE JULIO AL 21 DE AGOSTO DE 2021	
CONCEPTO	DESCRIPCIÓN				UNIDAD
CLAVE	EFc0105	RELLENO COMPACTADO CON PISON DE MANO CON MATERIAL PRODUCTO DE EXCAVACION, EN CAPAS DE 20 CM. DE ESPESOR, INCLUYE: INCORPORACION DE HUMEDAD, MANO DE OBRA Y HERRAMIENTA.			M3

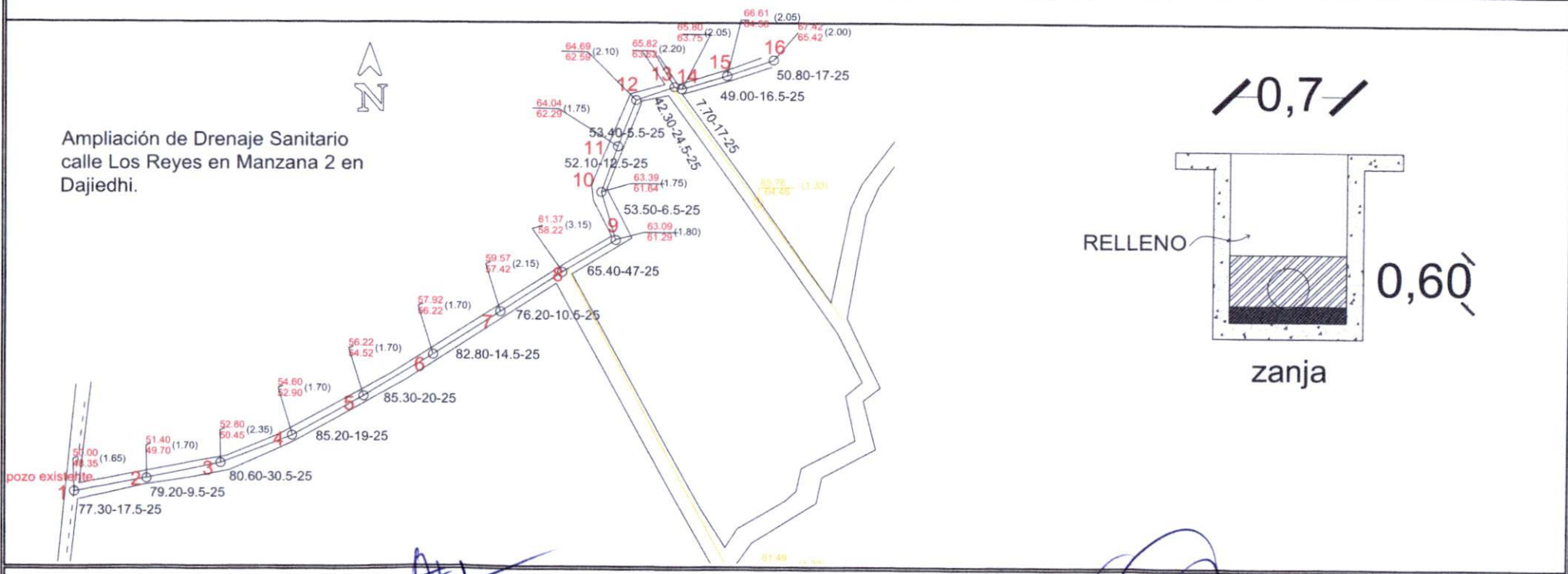

ARQ. OCTAVIO HERNANDEZ CLARO
SUPERINTENDENTE DE OBRA

ING. ARMANDO MÁRQUEZ TOLENTINO
RESIDENTE DE OBRA

DRENAJE SANITARIO EN MANZANA 2, EN LA COMUNIDAD DE DAJIEDHI

C. KARIME GALINDO MEDINA

C R O Q U I S

OBRA:	DRENAJE SANITARIO EN MANZANA 2, EN LA COMUNIDAD DE DAJIEDHI			ESTIMACION No.:	1 (UNO FINIQUITO)	
CONTRATO N°:	AO-PMA-FAISM-2021/004	PARTIDA:	RELLENOS	HOJA	9	DE 13
PERIODO DE EJECUCIÓN:	DEL 22 DE JULIO AL 21 DE AGOSTO DE 2021		31 DIAS NATURALES.	PERIODO DE ESTIMACIÓN:	DEL 22 DE JULIO AL 21 DE AGOSTO DE 2021	
CONCEPTO	DESCRIPCIÓN					UNIDAD
CLAVE	EFc0103	RELLENO A VOLTEO UTILIZANDO MATERIAL PRODUCTO DE LA EXCAVACION, INCLUYE: MANO DE OBRA Y HERRAMIENTA				M3

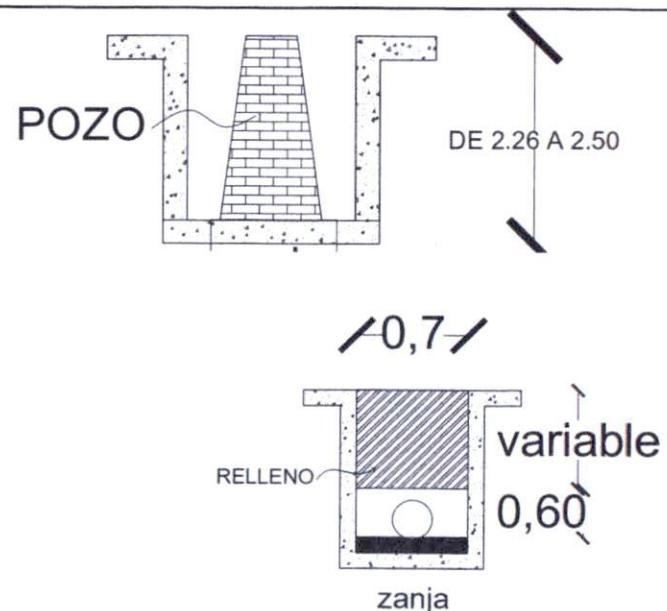
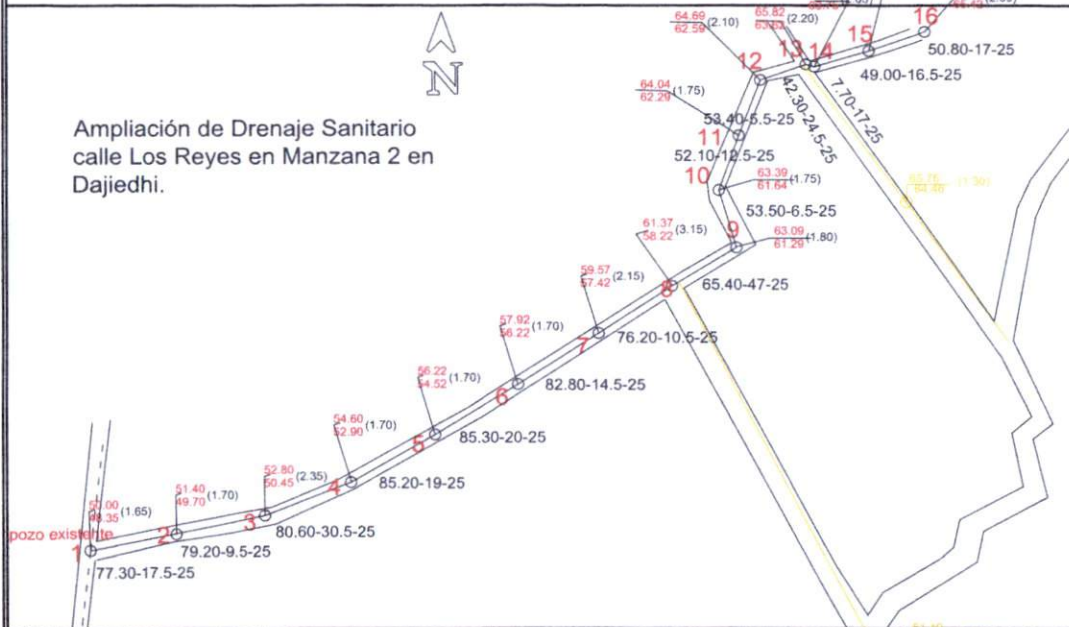

ELABORÓ

[Signature]

ARQ. OCTAVIO HERNÁNDEZ CLARO
SUPERINTENDENTE DE OBRA

REVISÓ

[Signature]

ING. ARMANDO MÁRQUEZ TOLENTINO
RESIDENTE DE OBRA

DRENAJE SANITARIO EN MANZANA 2, EN LA COMUNIDAD DE DAJIEDHI

C. KARIME GALINDO MEDINA

C R O Q U I S

OBRA:	DRENAJE SANITARIO EN MANZANA 2, EN LA COMUNIDAD DE DAJIEDHI			ESTIMACION No.:	1 (UNO FINIQUITO)	
CONTRATO N°:	AO-PMA-FAISM-2021/004	PARTIDA:	POZOS DE VISITA	HOJA:	10	DE 13
PERIODO DE EJECUCIÓN:	DEL 22 DE JULIO AL 21 DE AGOSTO DE 2021		31 DIAS NATURALES.	PERIODO DE ESTIMACIÓN:	DEL 22 DE JULIO AL 21 DE AGOSTO DE 2021	
CONCEPTO	DESCRIPCIÓN					UNIDAD
CLAVE	EFc0173	POZO DE VISITA COMUN DE MURO DE TABIQUE ROJO RECOCIDO DE 0.24 m. A TIZON ASENTADO CON MORTERO CEMENTO-ARENA 1:4, DESPLANTE MAMP. ASENTADA CON MORTERO CEMENTO-ARENA 1:4, ESCALONES, SOBRE TUBO DE 0.30 A 0.45 m. PROFUNDIDAD DE RASANTE HIDRAULICA 1.51 A 1.75 m., APLANADO ACABADO FINO, PLANTILLA DE CONCRETO f'c=100 Kg/cm2 DE 10 cm. DE ESPESOR, BASE DE MAMPOSTERIA, ESCALERILLA, INCLUYE: SUMINISTRO Y COLOCACION DE BROCAL Y TAPA DE CONCRETO DE 1.07 m. DE Ø, MATERIALES, MANO DE OBRA Y HERRAMIENTA.				PZA

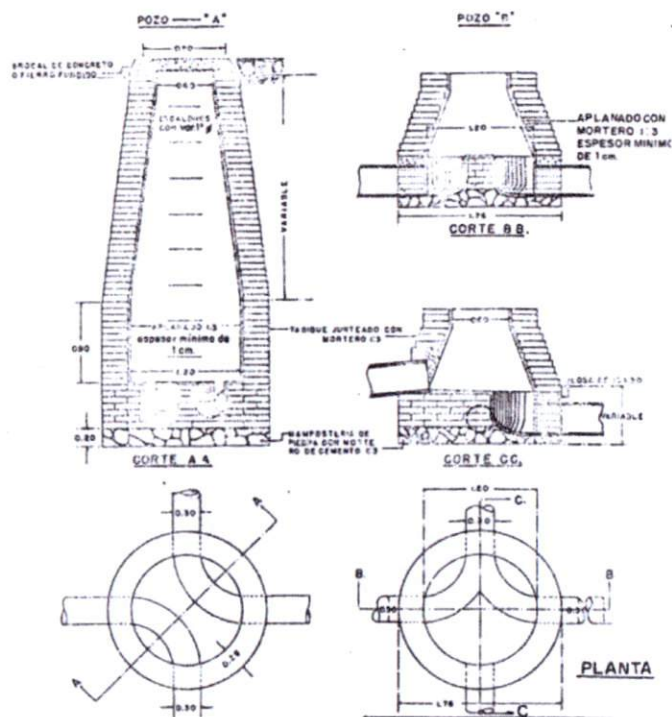

NOTAS.-

ACOTACIONES EN METROS.
EL POZO TIPO "A" SE USARA PARA PROFUNDIDADES MAYORES DE 2.50 M.
EL POZO TIPO "B" SE USARA PARA PROFUNDIDADES MENORES DE 2.50 M.

ELABORÓ

ARQ. OCTAVIO HERNÁNDEZ CLARO
SUPERINTENDENTE DE OBRA

REVISÓ

ING. ARMANDO MÁRQUEZ TOLENTINO
RESIDENTE DE OBRA

DRENAJE SANITARIO EN MANZANA 2, EN LA COMUNIDAD DE DAJIEDHI

C. KARIME GALINDO MEDINA

CROQUIS

OBRA:	DRENAJE SANITARIO EN MANZANA 2, EN LA COMUNIDAD DE DAJIEDHI			ESTIMACION No.:	1 (UNO FINIQUITO)		
CONTRATO N°:	AO-PMA-FAISM-2021/004	PARTIDA:	POZOS DE VISITA	HOJA	11	DE 13	
PERIODO DE EJECUCIÓN:	DEL 22 DE JULIO AL 21 DE AGOSTO DE 2021		31 DIAS NATURALES.	PERIODO DE ESTIMACIÓN:	DEL 22 DE JULIO AL 21 DE AGOSTO DE 2021		
	CLAVE	D016		CLAVE DE OBRA:	2021/FAISM003004		
CONCEPTO	DESCRIPCIÓN					UNIDAD	
CLAVE	Efc0175	POZO DE VISITA COMUN DE MURO DE TABIQUE ROJO RECOCIDO DE 0.24 m. A TIZON ASENTADO CON MORTERO CEMENTO-ARENA 1:4, DESPLANTE MAMP. ASENTADA CON MORTERO CEMENTO-ARENA 1:4, ESCALONES, SOBRE TUBO DE 0.30 A 0.45 m. PROFUNDIDAD DE RASANTE HIDRAULICA 2.01 A 2.25 m., APLANADO ACABADO FINO, PLANTILLA DE CONCRETO $f_c=100 \text{ Kg/cm}^2$ DE 10 cm. DE ESPESOR, BASE DE MAMPOSTERIA, ESCALERILLA. INCLUYE: SUMINISTRO Y COLOCACION DE BROCAL Y TAPA DE CONCRETO DE 1.07 m. DE Ø, MATERIALES, MANO DE OBRA Y HERRAMIENTA.					PZA

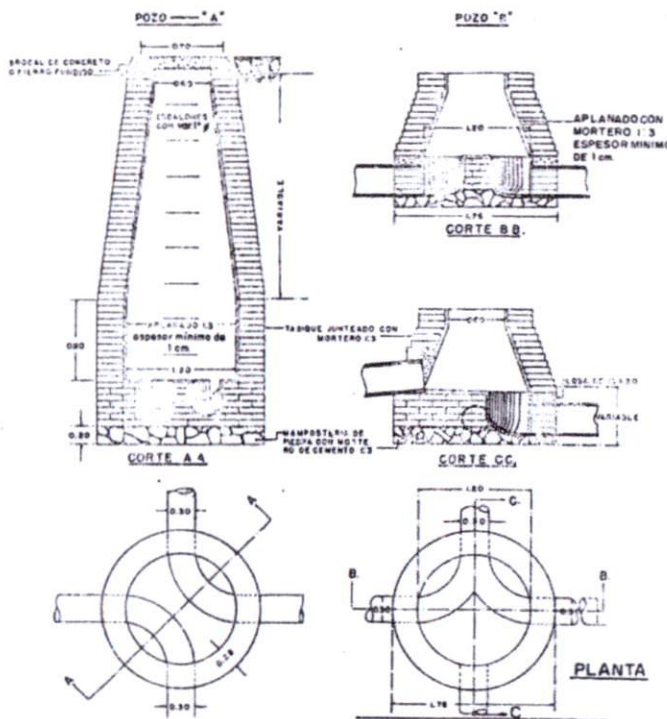

NOTAS.-

ACOTACIONES EN METROS.
 EL POZO TIPO "A" SE USARA PARA PROFUNDIDADES MAYORES DE 2.50 M.
 EL POZO TIPO "B" SE USARA PARA PROFUNDIDADES MENORES DE 2.50 M.

ELABORÓ

[Signature]

ARQ. OCTAVIO HERNÁNDEZ CLARO
SUPERINTENDENTE DE OBRA

REVISÓ

[Signature]

ING. ARMANDO MÁRQUEZ TOLENTINO
RESIDENTE DE OBRA

DRENAJE SANITARIO EN MANZANA 2, EN LA COMUNIDAD DE DAJIEDHI

C. KARIME GALINDO MEDINA

CROQUIS

OBRA:	DRENAJE SANITARIO EN MANZANA 2, EN LA COMUNIDAD DE DAJIEDHI			ESTIMACION No.:	1 (UNO FINIQUITO)		
CONTRATO N°:	AO-PMA-FAISM-2021/004	PARTIDA:	POZOS DE VISITA	HOJA	12	DE 13	
PERIODO DE EJECUCIÓN:	DEL 22 DE JULIO AL 21 DE AGOSTO DE 2021		31 DIAS NATURALES.	PERIODO DE ESTIMACIÓN:	DEL 22 DE JULIO AL 21 DE AGOSTO DE 2021		
	CLAVE	D016		CLAVE DE OBRA:	2021/FAISM003004		
CONCEPTO	DESCRIPCIÓN					UNIDAD	
CLAVE	Efc0179	POZO DE VISITA COMUN DE MURO DE TABIQUE ROJO RECOCIDO DE 0.24 m. A TIZON ASENTADO CON MORTERO CEMENTO-ARENA 1:4, DESPLANTE MAMP. ASENTADA CON MORTERO CEMENTO-ARENA 1:4, ESCALONES, SOBRE TUBO DE 0.30 A 0.45 m. PROFUNDIDAD DE RASANTE HIDRAULICA 3.01 A 3.25 m., APLANADO ACABADO FINO, PLANTILLA DE CONCRETO f'c=100 Kg/cm2 DE 10 cm. DE ESPESOR, BASE DE MAMPOSTERIA, ESCALERILLA, INCLUYE: SUMINISTRO Y COLOCACION DE BROCAL Y TAPA DE CONCRETO DE 1.07 m. DE Ø, MATERIALES, MANO DE OBRA Y HERRAMIENTA.					PZA

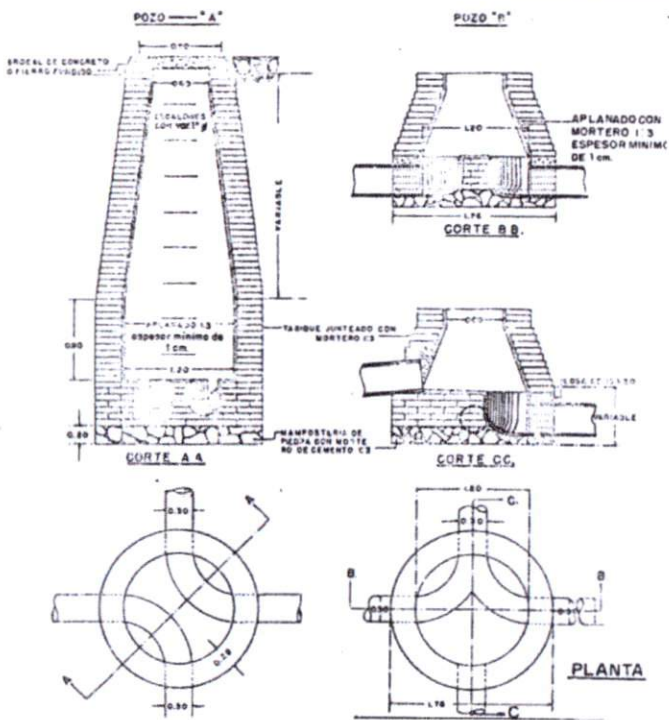

NOTAS.-
ACOTACIONES EN METROS.
EL POZO TIPO "A" SE USARA PARA PROFUNDIDADES MAYORES DE 2.50 M.
EL POZO TIPO "B" SE USARA PARA PROFUNDIDADES MENORES DE 2.50 M.

ELABORÓ

ARQ. OCTAVIO HERNÁNDEZ CLARO
SUPERINTENDENTE DE OBRA

REVISÓ

ING. ARMANDO MÁRQUEZ TOLENTINO
RESIDENTE DE OBRA

DRENAJE SANITARIO EN MANZANA 2, EN LA COMUNIDAD DE DAJIEDHI

C. KARIME GALINDO MEDINA

C R O Q U I S

OBRA:	DRENAJE SANITARIO EN MANZANA 2, EN LA COMUNIDAD DE DAJIEDHI			ESTIMACION No.:	1 (UNO FINIQUITO)	
CONTRATO N°:	AO-PMA-FAISM-2021/004	PARTIDA:	MAMPARA	HOJA	13	DE 13
PERIODO DE EJECUCIÓN:	DEL 22 DE JULIO AL 21 DE AGOSTO DE 2021		31 DIAS NATURALES.	PERIODO DE ESTIMACIÓN:	DEL 22 DE JULIO AL 21 DE AGOSTO DE 2021	
CONCEPTO	DESCRIPCIÓN					UNIDAD
CLAVE	EFc0191	<p>SUMINISTRO Y COLOCACION DE MAMPARA INFORMATIVA DE 1.20 x 2.00 m. A BASE DE LAMINA CAL. 18, CON BASTIDOR DE ANGULO DE 1½" x 1/8 " , CON UN SOPORTE TRANSVERSAL VERTICAL AL CENTRO Y SOPORTE CON ANGULO DE 1½" x 1/8" AHOGADO AL PISO 60 cm. Y 1.17 m. DE ALTURA LIBRE DEL NIVEL DEL PISO CON EL PAÑO INFERIOR DE LA PLACA, CON LOGOTIPO DE PRESIDENCIA MUNICIPAL COLOCADO EN LA PARTE SUPERIOR IZQUIERDA DANDO UN MARGEN DE 10 cm. EN LOS EXTREMOS, EL TAMAÑO DEL LOGOTIPO SERA DE 54 X 62 cm. EL FONDO SERA EN PINTURA DE ESMALTE COLOR BLANCO COMEX, PREVIA APLICACION DE PRIMARIO ANTICORROSIVO, LOS DATOS DE LA MAMPARA Y COLORES SERAN LOS INDICADOS POR LA SUPERVISION, INCLUYE: MATERIALES MENORES DE CONSUMO, MANO DE OBRA, HERRAMIENTA Y EQUIPO.</p>				M2

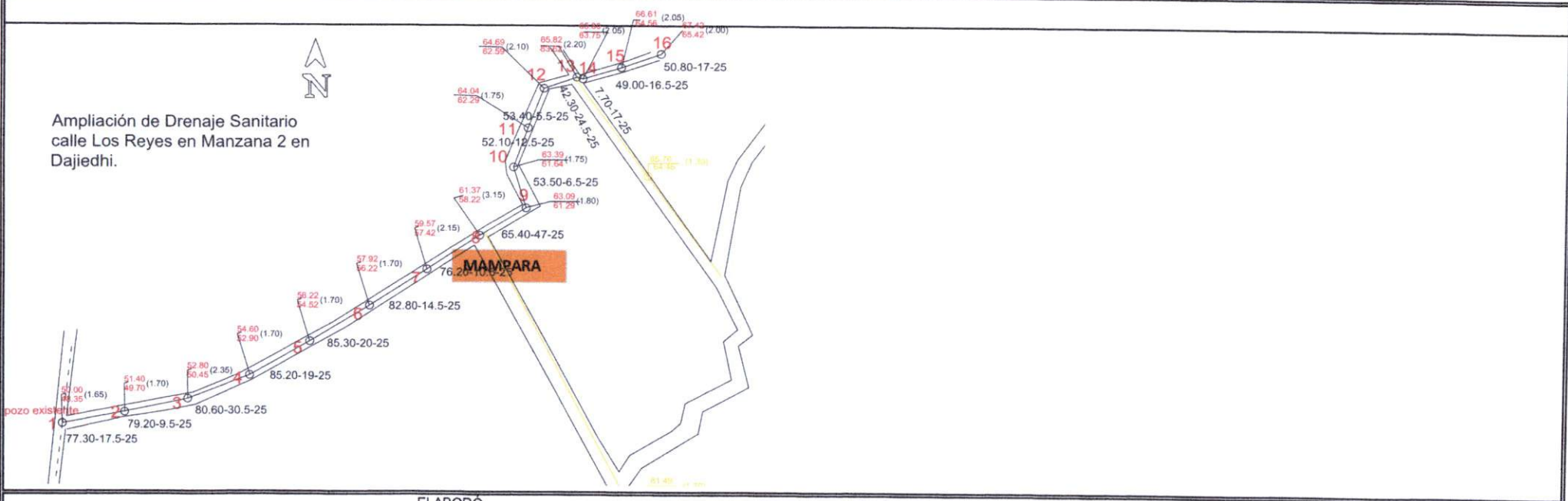

ELABORÓ

[Signature]

ARQ. OCTAVIO HERNÁNDEZ CLARO
SUPERINTENDENTE DE OBRA

REVISÓ

[Signature]

ING. ARMANDO MÁRQUEZ TOLENTINO
RESIDENTE DE OBRA

DRENAJE SANITARIO EN MANZANA 2, EN LA COMUNIDAD DE DAJIEDHI

C. KARIME GALINDO MEDINA

REPORTE FOTOGRÁFICO

OBRA:	DRENAJE SANITARIO EN MANZANA 2, EN LA COMUNIDAD DE DAJIEDHI			ESTIMACION No.:	1 (UNO FINIQUITO)	
CONTRATO N°:	AO-PMA-FAISM-2021/004	PARTIDA:	PRELIMINARES	HOJA	1	DE 13
PERIODO DE EJECUCIÓN:	DEL 22 DE JULIO AL 21 DE AGOSTO DE 2021	31 DIAS NATURALES.		PERIODO DE ESTIMACIÓN:	DEL 22 DE JULIO AL 21 DE AGOSTO DE 2021	
CONCEPTO	DESCRIPCIÓN					UNIDAD
CLAVE	EFc0081	TRAZO Y NIVELACION DE TERRENO PARA DESPLANTE DE ESTRUCTURA, DE 400 A 1200 M2 , ESTABLECIENDO REFERENCIAS Y BANCOS DE NIVEL, CON EQUIPO TOPOGRAFICO, INCLUYE: MANO DE OBRA, EQUIPO Y HERRAMIENTA				M2

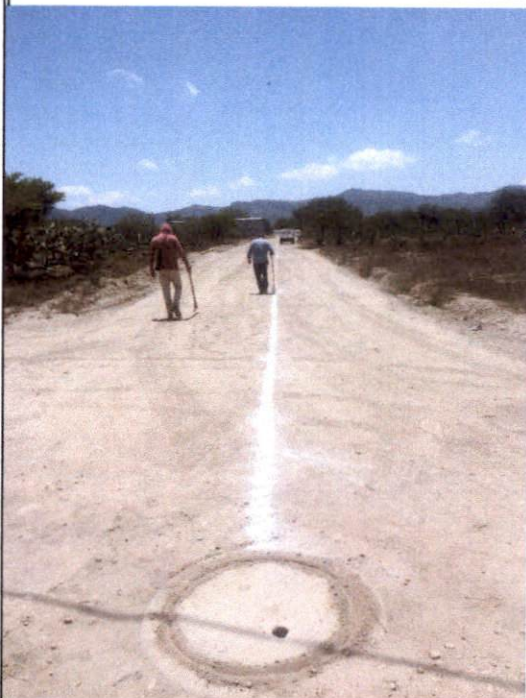

ELABORÓ

ARQ. OCTAVIO HERNÁNDEZ CLARO

REVISÓ

ING. ARMANDO MÁRQUEZ TOLENTINO

DRENAJE SANITARIO EN MANZANA 2, EN LA COMUNIDAD DE DAJIEDHI

C. KARIME GALINDO MEDINA

REPORTE FOTOGRÁFICO

OBRA:	DRENAJE SANITARIO EN MANZANA 2, EN LA COMUNIDAD DE DAJIEDHI			ESTIMACION No.:	1 (UNO FINIQUITO)		
CONTRATO N°:	AO-PMA-FAISM-2021/004	PARTIDA:	EXCAVACIONES	HOJA	2	DE 13	
PERIODO DE EJECUCIÓN:	DEL 22 DE JULIO AL 21 DE AGOSTO DE 2021		31 DIAS NATURALES.	PERIODO DE ESTIMACIÓN:	DEL 22 DE JULIO AL 21 DE AGOSTO DE 2021		
CONCEPTO	DESCRIPCIÓN				CLAVE DE OBRA:	2021/FAISM003004	
CLAVE	AAc0023	EXCAVACION EN ZANJA POR MEDIOS MECANICOS EN MATERIAL SECO CLASE II, TODAS LAS ZONAS, INCLUYE: AFINE DE TALUDES Y FONDO, EXTRACCION DE REZAGA A MANO A BORDE DE ZANJA, TRASPALEOS Y ACARREO LIBRE, MANO DE OBRA, EQUIPO Y HERRAMIENTA. EXCAVACION DE 0.00 A 2.00 M. DE PROFUNDIDAD. (MEDIDO COMPACTO).				UNIDAD	M3

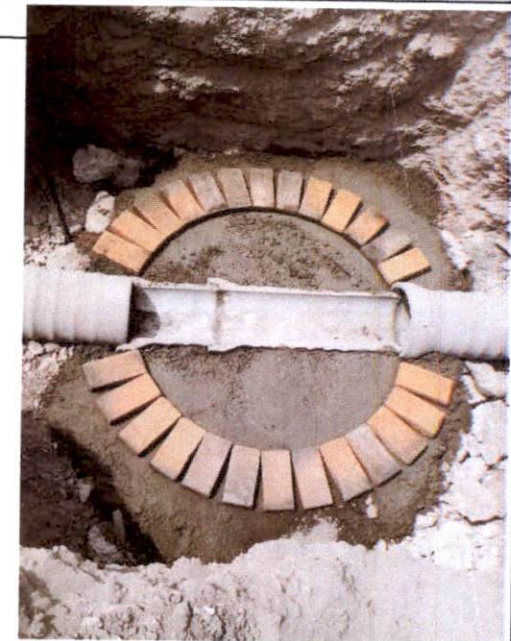

ELABORÓ

ARQ. OCTAVIO HERNÁNDEZ CLARO
SUPERINTENDENTE DE OBRA

REVISÓ

ING. ARMANDO MÁRQUEZ TOLENTINO
RESIDENTE DE OBRA

DRENAJE SANITARIO EN MANZANA 2, EN LA COMUNIDAD DE DAJIEDHI

C. KARIME GALINDO MEDINA

REPORTE FOTOGRÁFICO

OBRA:	DRENAJE SANITARIO EN MANZANA 2, EN LA COMUNIDAD DE DAJIEDHI			ESTIMACION No.:	1 (UNO FINIQUITO)	
CONTRATO N°:	AO-PMA-FAISM-2021/004	PARTIDA:	EXCAVACIONES	HOJA	3	DE 13
PERIODO DE EJECUCIÓN:	DEL 22 DE JULIO AL 21 DE AGOSTO DE 2021		31 DIAS NATURALES.	PERIODO DE ESTIMACIÓN:	DEL 22 DE JULIO AL 21 DE AGOSTO DE 2021	
CONCEPTO	DESCRIPCIÓN					UNIDAD
CLAVE	AAc0024	EXCAVACION EN ZANJA POR MEDIOS MECANICOS EN MATERIAL SECO CLASE II, TODAS LAS ZONAS, INCLUYE: AFINE DE TALUDES Y FONDO, EXTRACCION DE REZAGA A MANO A BORDE DE ZANJA, TRASPALCOS Y ACARREO LIBRE, MANO DE OBRA, EQUIPO Y HERRAMIENTA. EXCAVACION DE 2.01 A 4.00 M. DE PROFUNDIDAD. (MEDIDO COMPACTO).				M

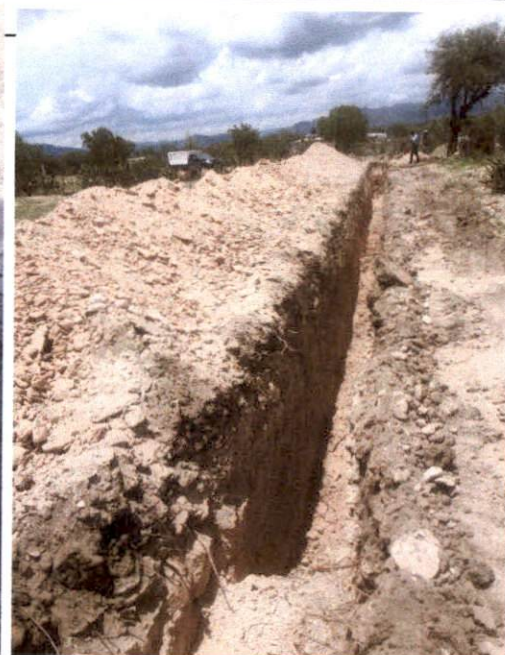

ELABORÓ

ARQ. OCTAVIO HERNÁNDEZ CLARO
SUPERINTENDENTE DE OBRA

REVISÓ

ING. ARMANDO MÁRQUEZ TOLENTINO
RESIDENTE DE OBRA

DRENAJE SANITARIO EN MANZANA 2, EN LA COMUNIDAD DE DAJIEDHI

C. KARIME GALINDO MEDINA

REPORTE FOTOGRÁFICO

OBRA:	DRENAJE SANITARIO EN MANZANA 2, EN LA COMUNIDAD DE DAJIEDHI			ESTIMACION No.:	1 (UNO FINIQUITO)	
CONTRATO N°:	AO-PMA-FAISM-2021/004	PARTIDA:	EXCAVACIONES	HOJA	4	DE 13
PERIODO DE EJECUCIÓN:	DEL 22 DE JULIO AL 21 DE AGOSTO DE 2021	31 DIAS NATURALES.	PERIODO DE ESTIMACIÓN:	DEL 22 DE JULIO AL 21 DE AGOSTO DE 2021		
CONCEPTO	DESCRIPCIÓN					UNIDAD
CLAVE	AAc0027	EXCAVACION EN ZANJA POR MEDIOS MECANICOS Y EQUIPO NEUMATICO EN MATERIAL SECO CLASE III, TODAS LAS ZONAS, INCLUYE: AFINE DE TALUDES Y FONDO, EXTRACCION DE REZAGA A MANO A BORDE DE ZANJA, TRASPALEOS Y ACARREO LIBRE, MANO DE OBRA, EQUIPO Y HERRAMIENTA. EXCAVACION DE 0.00 A 2.00 M. DE PROFUNDIDAD. (MEDIDO COMPACTO).				PZA

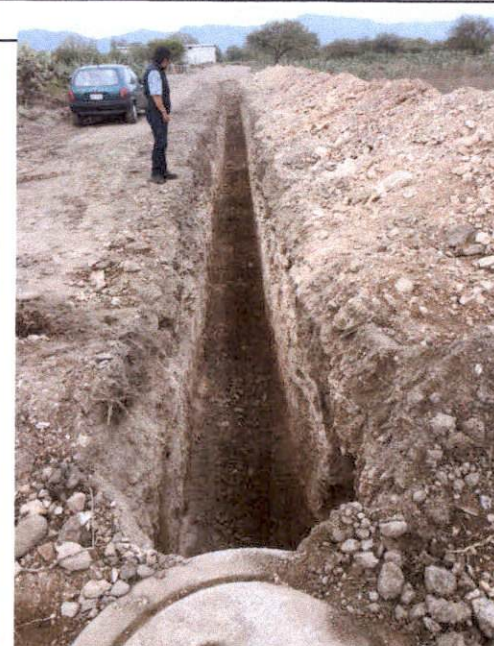

ELABORÓ

ARQ. OCTAVIO HERNÁNDEZ CLARO
SUPERINTENDENTE DE OBRA

REVISÓ

ING. ARMANDO MÁRQUEZ TOLENTINO
RESIDENTE DE OBRA

DRENAJE SANITARIO EN MANZANA 2, EN LA COMUNIDAD DE DAJIEDHI

C. KARIME GALINDO MEDINA

REPORTE FOTOGRÁFICO

OBRA:	DRENAJE SANITARIO EN MANZANA 2, EN LA COMUNIDAD DE DAJIEDHI			ESTIMACION No.:	1 (UNO FINIQUITO)	
CONTRATO N°:	AO-PMA-FAISM-2021/004	PARTIDA:	EXCAVACIONES	HOJA	5	DE 13
PERIODO DE EJECUCIÓN:	DEL 22 DE JULIO AL 21 DE AGOSTO DE 2021	31 DIAS NATURALES.	PERIODO DE ESTIMACIÓN:	DEL 22 DE JULIO AL 21 DE AGOSTO DE 2021		
CONCEPTO	DESCRIPCIÓN					UNIDAD
CLAVE	AAc0028	EXCAVACION EN ZANJA POR MEDIOS MECANICOS Y EQUIPO NEUMATICO EN MATERIAL SECO CLASE III, TODAS LAS ZONAS, INCLUYE: AFINE DE TALUDES Y FONDO, EXTRACCION DE REZAGA A MANO A BORDE DE ZANJA, TRASPALEOS Y ACARREO LIBRE, MANO DE OBRA, EQUIPO Y HERRAMIENTA. EXCAVACION DE 2.01 A 4.00 M. DE PROFUNDIDAD. (MEDIDO COMPACTO).				M3

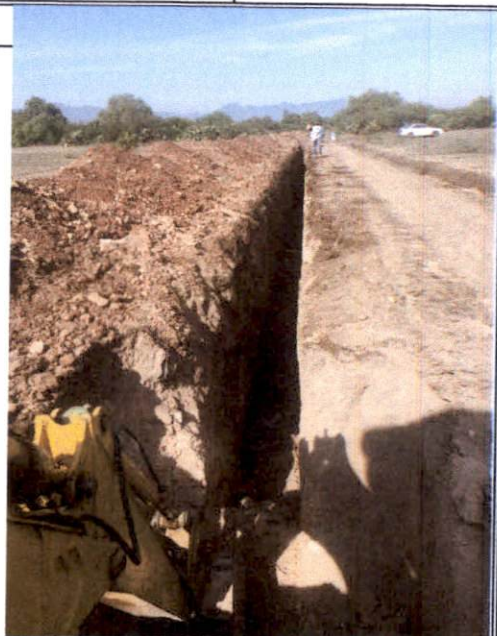

ELABORÓ

ARQ. OCTAVIO HERNÁNDEZ CLARO
SUPERINTENDENTE DE OBRA

REVISÓ

ING. ARMANDO MÁRQUEZ TOLENTINO
RESIDENTE DE OBRA

DRENAJE SANITARIO EN MANZANA 2, EN LA COMUNIDAD DE DAJIEDHI

C. KARIME GALINDO MEDINA

REPORTE FOTOGRÁFICO

OBRA:	DRENAJE SANITARIO EN MANZANA 2, EN LA COMUNIDAD DE DAJIEDHI			ESTIMACION No.:	1 (UNO FINIQUITO)		
CONTRATO N°:	AO-PMA-FAISM-2021/004	PARTIDA:	LINEA DE TUBERÍA	HOJA	6	DE 13	
PERIODO DE EJECUCIÓN:	DEL 22 DE JULIO AL 21 DE AGOSTO DE 2021	31 DIAS NATURALES.		PERIODO DE ESTIMACIÓN:	DEL 22 DE JULIO AL 21 DE AGOSTO DE 2021		
CONCEPTO	DESCRIPCIÓN				CLAVE DE OBRA:	2021/FAISM003004	
CLAVE	EFc0145	CAMA DE MATERIAL SELECCIONADO PRODUCTO DE LA EXCAVACION, APISONADA CON PISON DE MANO, INCLUYE CONSTRUCCION DE APOYO SEMICIRCULAR PARA PERMITIR APOYO COMPLETO DE LA TUBERIA, MANO DE OBRA Y HERRAMIENTA.				UNIDAD	M3

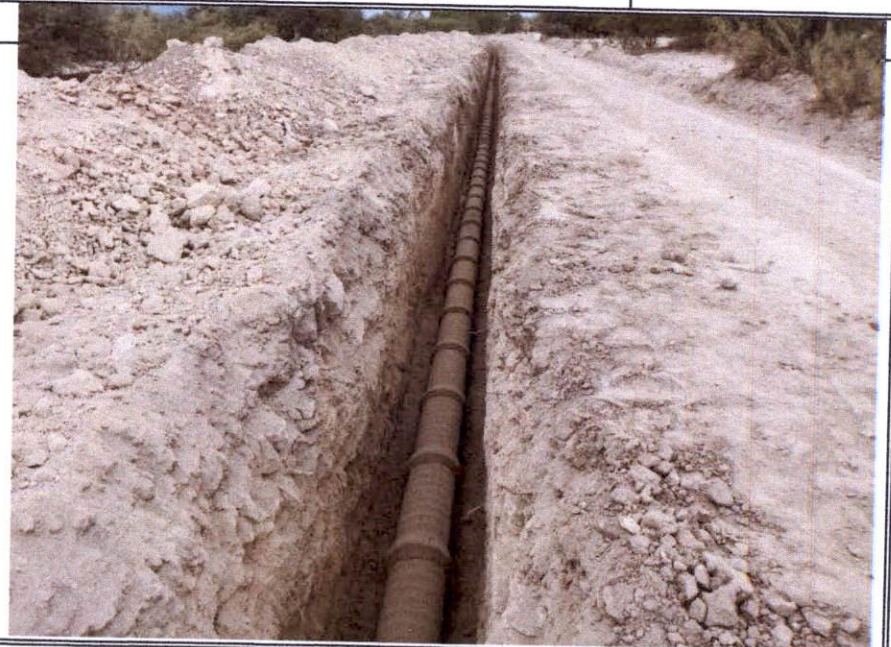

ELABORÓ

ARQ. OCTAVIO HERNÁNDEZ CLARO
SUPERINTENDENTE DE OBRA

REVISÓ

ING. ARMANDO MÁRQUEZ TOLENTINO
RESIDENTE DE OBRA

DRENAJE SANITARIO EN MANZANA 2, EN LA COMUNIDAD DE DAJIEDHI

C. KARIME GALINDO MEDINA

REPORTE FOTOGRÁFICO

OBRA:	DRENAJE SANITARIO EN MANZANA 2, EN LA COMUNIDAD DE DAJIEDHI			ESTIMACION No.:	1 (UNO FINIQUITO)	
CONTRATO N°:	AO-PMA-FAISM-2021/004	PARTIDA:	LINEA DE TUBERÍA	HOJA	7	DE 13
PERIODO DE EJECUCIÓN:	DEL 22 DE JULIO AL 21 DE AGOSTO DE 2021	31 DIAS NATURALES.	CLAVE DE OBRA:	2021/FAISM003004		
PERIODO DE ESTIMACIÓN:	DEL 22 DE JULIO AL 21 DE AGOSTO DE 2021					
CONCEPTO	DESCRIPCIÓN					UNIDAD
CLAVE	EFc0149	SUMINISTRO E INSTALACION DE TUBERIA DE CONCRETO SIMPLE DE 10" (25 CM) DE Ø ASENTADO CON MORTERO CEMENTO - ARENA PROPORCIÓN 1:4 PARA SU JUNTEO. INCLUYE: FLETE, PRUEBA DE HERMETICIDAD, ACARREOS, JUNTEO, EQUIPO, MATERIALES, MANO DE OBRA Y HERRAMIENTA.				M3



ELABORÓ

ARQ. OCTAVIO HERNÁNDEZ CLARO
SUPERINTENDENTE DE OBRA

REVISÓ

ING. ARMANDO MÁRQUEZ TOLENTINO
RESIDENTE DE OBRA

DRENAJE SANITARIO EN MANZANA 2, EN LA COMUNIDAD DE DAJIEDHI

C. KARIME GALINDO MEDINA

REPORTE FOTOGRÁFICO

OBRA:	DRENAJE SANITARIO EN MANZANA 2, EN LA COMUNIDAD DE DAJIEDHI			ESTIMACION No.:	1 (UNO FINIQUITO)	
CONTRATO N°:	AO-PMA-FAISM-2021/004	PARTIDA:	RELLENOS	HOJA	8	DE 13
PERIODO DE EJECUCIÓN:	DEL 22 DE JULIO AL 21 DE AGOSTO DE 2021		31 DIAS NATURALES.	PERIODO DE ESTIMACIÓN:	DEL 22 DE JULIO AL 21 DE AGOSTO DE 2021	
				CLAVE DE OBRA:	2021/FAISM003004	
CONCEPTO	DESCRIPCIÓN					UNIDAD
CLAVE	EFc0105	RELLENO COMPACTADO CON PISON DE MANO CON MATERIAL PRODUCTO DE EXCAVACION, EN CAPAS DE 20 CM. DE ESPESOR, INCLUYE: INCORPORACION DE HUMEDAD, MANO DE OBRA Y HERRAMIENTA.				M3

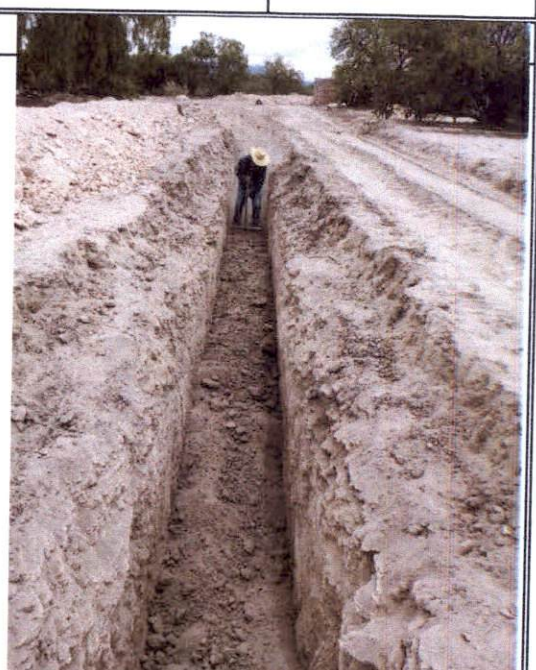

ELABORÓ

ARQ. OCTAVIO HERNÁNDEZ CLARO
SUPERINTENDENTE DE OBRA

REVISÓ

ING. ARMANDO MÁRQUEZ TOLENTINO
RESIDENTE DE OBRA

DRENAJE SANITARIO EN MANZANA 2, EN LA COMUNIDAD DE DAJIEDHI

C. KARIME GALINDO MEDINA

REPORTE FOTOGRÁFICO

OBRA:	DRENAJE SANITARIO EN MANZANA 2, EN LA COMUNIDAD DE DAJIEDHI			ESTIMACION No.:	1 (UNO FINIQUITO)	
CONTRATO N°:	AO-PMA-FAISM-2021/004	PARTIDA:	RELLENOS	HOJA	9	DE 13
PERIODO DE EJECUCIÓN:	DEL 22 DE JULIO AL 21 DE AGOSTO DE 2021		31 DIAS NATURALES.	PERIODO DE ESTIMACIÓN:	DEL 22 DE JULIO AL 21 DE AGOSTO DE 2021	
CONCEPTO	DESCRIPCIÓN					UNIDAD
CLAVE	EFc0103	RELLENO A VOLTEO UTILIZANDO MATERIAL PRODUCTO DE LA EXCAVACION, INCLUYE: MANO DE OBRA Y HERRAMIENTA				M3



ELABORÓ

ARQ. OCTAVIO HERNÁNDEZ CLARO
SUPERINTENDENTE DE OBRA

REVISÓ

ING. ARMANDO MÁRQUEZ TOLENTINO
RESIDENTE DE OBRA

DRENAJE SANITARIO EN MANZANA 2, EN LA COMUNIDAD DE DAJIEDHI

C. KARIME GALINDO MEDINA

REPORTE FOTOGRÁFICO

OBRA:	DRENAJE SANITARIO EN MANZANA 2, EN LA COMUNIDAD DE DAJIEDHI			ESTIMACION No.:	1 (UNO FINIQUITO)	
CONTRATO N°:	AO-PMA-FAISM-2021/004	PARTIDA:	POZOS DE VISITA	HOJA	10	DE 13
PERIODO DE EJECUCIÓN:	DEL 22 DE JULIO AL 21 DE AGOSTO DE 2021	31 DIAS NATURALES.	PERIODO DE ESTIMACIÓN:	DEL 22 DE JULIO AL 21 DE AGOSTO DE 2021		
CONCEPTO	DESCRIPCIÓN					UNIDAD
CLAVE	EFc0173	POZO DE VISITA COMUN DE MURO DE TABIQUE ROJO RECOCIDO DE 0.24 m. A TIZON ASENTADO CON MORTERO CEMENTO-ARENA 1:4, DESPLANTE MAMP. ASENTADA CON MORTERO CEMENTO-ARENA 1:4, ESCALONES, SOBRE TUBO DE 0.30 A 0.45 m. PROFUNDIDAD DE RASANTE HIDRAULICA 1.51 A 1.75 m., APLANADO ACABADO FINO, PLANTILLA DE CONCRETO f'c=100 Kg/cm2 DE 10 cm. DE ESPESOR, BASE DE MAMPOSTERIA, ESCALERILLA, INCLUYE: SUMINISTRO Y COLOCACION DE BROCAL Y TAPA DE CONCRETO DE 1.07 m. DE Ø, MATERIALES, MANO DE OBRA Y HERRAMIENTA.				PZA



ELABORÓ

ARQ. OCTAVIO HERNÁNDEZ CLARO
SUPERINTENDENTE DE OBRA

REVISÓ

ING. ARMANDO MÁRQUEZ TOLENTINO
RESIDENTE DE OBRA

DRENAJE SANITARIO EN MANZANA 2, EN LA COMUNIDAD DE DAJIEDHI

C. KARIME GALINDO MEDINA

REPORTE FOTOGRAFICO

OBRA:	DRENAJE SANITARIO EN MANZANA 2, EN LA COMUNIDAD DE DAJIEDHI			ESTIMACION No.:	1 (UNO FINIQUITO)	
CONTRATO N°:	AO-PMA-FAISM-2021/004	PARTIDA:	POZOS DE VISITA	HOJA	11	DE 13
PERIODO DE EJECUCIÓN:	DEL 22 DE JULIO AL 21 DE AGOSTO DE 2021		31 DIAS NATURALES.	PERIODO DE ESTIMACIÓN:	DEL 22 DE JULIO AL 21 DE AGOSTO DE 2021	
				CLAVE DE OBRA:	2021/FAISM003004	

CONCEPTO	DESCRIPCIÓN	UNIDAD
CLAVE EFc0175	POZO DE VISITA COMUN DE MURO DE TABIQUE ROJO RECOCIDO DE 0.24 m. A TIZON ASENTADO CON MORTERO CEMENTO-ARENA 1:4, DESPLANTE MAMP. ASENTADA CON MORTERO CEMENTO-ARENA 1:4, ESCALONES, SOBRE TUBO DE 0.30 A 0.45 m. PROFUNDIDAD DE RASANTE HIDRAULICA 2.01 A 2.25 m., APLANADO ACABADO FINO, PLANTILLA DE CONCRETO f'c=100 Kg/cm2 DE 10 cm. DE ESPESOR, BASE DE MAMPOSTERIA, ESCALERILLA. INCLUYE: SUMINISTRO Y COLOCACION DE BROCAL Y TAPA DE CONCRETO DE 1.07 m. DE Ø, MATERIALES, MANO DE OBRA Y HERRAMIENTA.	PZA



ELABORÓ

ARQ. OCTAVIO HERNÁNDEZ CLARO
SUPERINTENDENTE DE OBRA

REVISÓ

ING. ARMANDO MÁRQUEZ TOLENTINO
RESIDENTE DE OBRA

DRENAJE SANITARIO EN MANZANA 2, EN LA COMUNIDAD DE DAJIEDHI

C. KARIME GALINDO MEDINA

REPORTE FOTOGRAFICO

OBRA:	DRENAJE SANITARIO EN MANZANA 2, EN LA COMUNIDAD DE DAJIEDHI			ESTIMACION No.:	1 (UNO FINIQUITO)	
CONTRATO N°:	AO-PMA-FAISM-2021/004	PARTIDA:	POZOS DE VISITA	HOJA	12	DE 13
PERIODO DE EJECUCIÓN:	DEL 22 DE JULIO AL 21 DE AGOSTO DE 2021		31 DIAS NATURALES.	PERIODO DE ESTIMACIÓN:	DEL 22 DE JULIO AL 21 DE AGOSTO DE 2021	
				CLAVE DE OBRA:	2021/FAISM003004	
CONCEPTO	DESCRIPCIÓN					UNIDAD
CLAVE	EFc0179	POZO DE VISITA COMUN DE MURO DE TABIQUE ROJO RECOCIDO DE 0.24 m. A TIZON ASENTADO CON MORTERO CEMENTO-ARENA 1:4, DESPLANTE MAMP. ASENTADA CON MORTERO CEMENTO-ARENA 1:4, ESCALONES, SOBRE TUBO DE 0.30 A 0.45 m. PROFUNDIDAD DE RASANTE HIDRAULICA 3.01 A 3.25 m., APLANADO ACABADO FINO, PLANTILLA DE CONCRETO f'c=100 Kg/cm2 DE 10 cm. DE ESPESOR, BASE DE MAMPOSTERIA, ESCALERILLA, INCLUYE: SUMINISTRO Y COLOCACION DE BROCAL Y TAPA DE CONCRETO DE 1.07 m. DE Ø, MATERIALES, MANO DE OBRA Y HERRAMIENTA.				PZA



ELABORÓ

ARQ. OCTAVIO HERNÁNDEZ CLARO
SUPERINTENDENTE DE OBRA

REVISÓ

ING. ARMANDO MÁRQUEZ TOLENTINO
RESIDENTE DE OBRA

DRENAJE SANITARIO EN MANZANA 2, EN LA COMUNIDAD DE DAJIEDHI

C. KARIME GALINDO MEDINA

REPORTE FOTOGRAFICO

OBRA:	DRENAJE SANITARIO EN MANZANA 2, EN LA COMUNIDAD DE DAJIEDHI			ESTIMACION No.:	1 (UNO FINIQUITO)	
CONTRATO N°:	AO-PMA-FAISM-2021/004	PARTIDA:	MAMPARA	HOJA	13	DE 13
PERIODO DE EJECUCIÓN:	DEL 22 DE JULIO AL 21 DE AGOSTO DE 2021		31 DIAS NATURALES.	PERIODO DE ESTIMACIÓN:	DEL 22 DE JULIO AL 21 DE AGOSTO DE 2021	
				CLAVE DE OBRA:	2021/FAISM003004	

CONCEPTO	DESCRIPCIÓN	UNIDAD
CLAVE EFc0191	SUMINISTRO Y COLOCACION DE MAMPARA INFORMATIVA DE 1.20 x 2.00 m. A BASE DE LAMINA CAL. 18, CON BASTIDOR DE ANGULO DE 1½" x 1/8", CON UN SOPORTE TRANSVERSAL VERTICAL AL CENTRO Y SOPORTE CON ANGULO DE 1½" x 1/8" AHOGADO AL PISO 60 cm. Y 1.17 m. DE ALTURA LIBRE DEL NIVEL DEL PISO CON EL PAÑO INFERIOR DE LA PLACA, CON LOGOTIPO DE PRESIDENCIA MUNICIPAL COLOCADO EN LA PARTE SUPERIOR IZQUIERDA DANDO UN MARGEN DE 10 cm. EN LOS EXTREMOS, EL TAMAÑO DEL LOGOTIPO SERA DE 54 X 62 cm. EL FONDO SERA EN PINTURA DE ESMALTE COLOR BLANCO COMEX, PREVIA APLICACION DE PRIMARIO ANTICORROSIVO, LOS DATOS DE LA MAMPARA Y COLORES SERAN LOS INDICADOS POR LA SUPERVISION, INCLUYE: MATERIALES MENORES DE CONSUMO, MANO DE OBRA, HERRAMIENTA Y EQUIPO.	PZA



Programa: FAISM 2021
 Obra: DRENAJE SANITARIO EN MANZANA 2, EN LA COMUNIDAD DE DAJIEDHI
 Localidad: Dajiedhi
 Inversión: \$ 714,995.92
 Origen del recurso: Recurso Federal
 Beneficiarios: 80 Habitantes



"Esta obra fue realizada con recursos públicos Federales".

ELABORÓ

ARQ. OCTAVIO HERNÁNDEZ CLARO
SUPERINTENDENTE DE OBRA

REVISÓ

ING. ARMANDO MÁRQUEZ TOLENTINO
RESIDENTE DE OBRA

FECHA: 16/AGOSTO/2021

INFORME DE LA PRUEBA DE HERMITICIDAD

NORMA Oficial Mexicana NOM-001-CONAGUA-2011, Sistemas de agua potable, toma domiciliaria alcantarillado sanitario- Hermeticidad-Especificaciones y métodos de prueba.

- I. **Muestreo.** Para el sistema de alcantarillado se aplicará el siguiente plan de muestreo; la longitud total del sistema alcantarillado se dividirá en 10 sectores (la longitud mínima de prueba será la existente entre dos pozos de visita o cajas) que sea aproximado al 10% de la longitud total instalada. Las pruebas de hermeticidad se aplican a tramos comprendidos entre dos pozos de visita o cajas y se efectuará el número de pruebas necesarias que cubra el porcentaje señalado según el plan de muestreo.
- II. **Prueba hidrostática en pozos de visita.**
La prueba se debe llevar a cabo en pozos de visita construidos en obra y con la conexión de las tuberías que se unen al pozo.

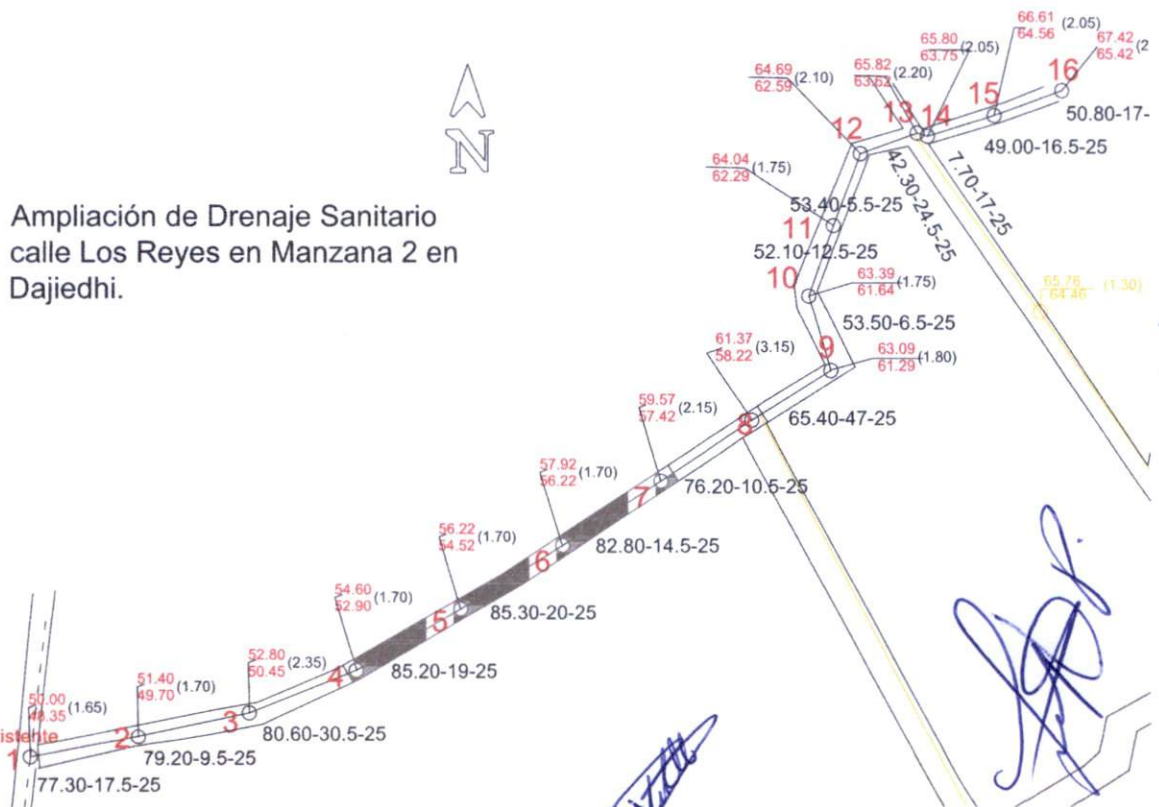

III. Preparación.

Las líneas conectadas al pozo de visita o cajas se deben bloquear herméticamente con tapones, de forma tal que se garantice que no sean un punto de fuga.

Los pozos de visita, se deben mantener llenos de agua hasta el nivel de brocal con 24 horas de anticipación a la prueba, con objeto de garantizar su saturación.

IV. Procedimiento.

Los pozos de visita, se deben probar con relleno lateral y con una presión hidrostática equivalente a la altura que se tenga a nivel de su brocal; esta carga hidráulica se debe mantener durante un tiempo de 15 min., si es necesario agregando constantemente la cantidad de agua requerida para sustituir el volumen absorbido. La cantidad de agua agregada debe ser medida.

V. Aceptación de la prueba.

El pozo se considera hermético, si el volumen de agua agregado durante la prueba no excede el valor que resulte de la siguiente expresión:

$$V = 4h\Phi$$

Dónde:

V = Volumen permitido por agregar en una hora (litros por hora).

Φ = Diámetro de la base del pozo de visita (metros).

h = Carga hidráulica, medida desde el fondo del pozo hasta la superficie libre del agua (metros).

El volumen (V) resultante de esta expresión debe ser directamente proporcional al tiempo de la prueba.



VI. TABLA DE RESULTADOS

TRAMO	POZO	ABATIMIENTO CM	V=4hΦ Lt/Hr	VOL. AGREGADO	OBSERVACIÓN
PZ4-PZ5	POZO 5	2.00	5.76	4.00	Pozo y tramo hermético
PZ5-PZ6	POZO 6	2.50	6.24	5.00	Pozo y tramo hermético
PZ6-PZ7	POZO 7	3.00	6.72	6.00	Pozo y tramo hermético



SUPERINTENDENTE DE OBRA



José Brysando Marquez Tidentino

RESIDENTE DE SUPERVISIÓN

Jesús Mesía Paredes



TESTIGO 1

Berenice Cruz Orta



TESTIGO 2



KARIME GALINDO MEDINA

ACTOPAN, HGO. A 21 DE AGOSTO DE 2021.

ASUNTO: TERMINACIÓN DE OBRA.

H. AYUNTAMIENTO DE ACTOPAN HIDALGO.
CALLE HIDALGO, NO. 8 COL. CENTRO, ACTOPAN, HGO.
PRESENTE

MTRA. TATIANA TONANTZIN P. ÁNGELES MORENO
PRESIDENTA MUNICIPAL CONSTITUCIONAL

AT'N ING. JUAN JOSÉ HERNÁNDEZ JERONIMO
DIRECTOR DE OBRAS PÚBLICAS

ING. ARMANDO MÁRQUEZ TOLENTINO
SUPERVISOR DE OBRAS PÚBLICAS MUNICIPALES DE ACTOPAN

POR MEDIO DE LA PRESENTE Y EN RELACIÓN AL CONTRATO NO. **AO-PMA-FAISM-2021/004**, DE FECHA: **21 DE JULIO DE 2021** RELATIVO A LA OBRA: **DRENAJE SANITARIO EN MANZANA 2, EN LA COMUNIDAD DE DAJIEDHI**

No. de Obra.:	2021/FAISM003004
Localidad:	DAJIEDHI
Municipio:	ACTOPAN, HGO.
Empresa:	C. KARIME GALINDO MEDINA
Importe Contratado:	\$714,995.92
Plazo de Ejecución Inicial:	DEL 22 DE JULIO AL 21 DE AGOSTO DE 2021
Días Naturales:	31 DIAS NATURALES.
Plazo de Ejecución Real:	DEL 22 DE JULIO AL 21 DE AGOSTO DE 2021

INFORMO A USTED QUE QUEDA CONCLUIDA LA OBRA EN UN **100%**.

SIN MÁS POR EL MOMENTO ME DESPIDO DE USTED ENVIÁNDOLE UN CORDIAL SALUDO Y AGRADECIENDO DE ANTEMANO SU ATENCIÓN.

EL CONTRATISTA

C. KARIME GALINDO MEDINA
REPRESENTANTE LEGAL



Tokio Marine HCC México Compañía Afianzadora, S.A. de C.V.
 Paseo de la Reforma 505, Torre Mayor, Piso 42° Suite G
 Colonia: Cuauhtemoc, Alcaldía: Cuauhtemoc
 Cd. de México, C.P 06500 Tel: 5985-4790

Póliza de Fianza

Fecha de Expedición: 21/08/2021
 Número de Fianza: 027097-00000
 Inicio de Vigencia: 21/08/2021
 Fin de Vigencia: 20/08/2022
 Obligación: Buena calidad obra

Monto Total Afianzado	Monto del Movimiento	Moneda	Tipo
71,499.59	71,499.59	PESOS	EMISION

Tokio Marine HCC México Compañía Afianzadora, S.A de C.V. en ejercicio de la Autorización que le otorgó el Gobierno Federal por conducto de la Comisión Nacional de Seguros y Fianzas en los términos de los artículos 11° y 36° de la Ley de Instituciones de Seguros y de Fianzas se constituye como fiadora hasta por el monto de: \$ 71,499.59 (***SETENTA Y UN MIL CUATROCIENTOS NOVENTA Y NUEVE PESOS 59/100 MN***).

Fiado: KARIME GALINDO MEDINA

Domicilio: TAMARINDO 692 INT. LOTE 7 MANZANA H, EL SAUCILLO, MINERAL DE LA REFORMA, NO APLICA, CP 42186, HIDALGO, MÉXICO

Beneficiario: TESORERÍA DEL MUNICIPIO DE ACTOPAN, HIDALGO.

Domicilio: HIDALGO 8, CENTRO, ACTOPAN, ACTOPAN, CP 42500, HIDALGO, MÉXICO

PARA GARANTIZAR POR: KARIME GALINDO MEDINA., CON DOMICILIO EN: CALLE TAMARINDO NO. 692, LT. 7, MZA. H, COL. EL SAUCILLO, MINERAL DE LA REFORMA, HIDALGO, C.P. 42186, LOS DEFECTOS, VICIOS OCULTOS, O CUALQUIER OTRA RESPONSABILIDAD EN QUE HUBIERE INCURRIDO CON MOTIVO DEL CUMPLIMIENTO DE LAS OBLIGACIONES DEL CONTRATO OBRA PÚBLICA SOBRE LA BASE DE PRECIOS UNITARIOS Y TIEMPO DETERMINADO NO. AO-PMA-FAISM-2021/004, DE FECHA 21 DE JULIO 2021. RELATIVO A: DRENAJE SANITARIO EN MANZANA 2, EN LA COMUNIDAD DE DAJIEDHI, CON CLAVE DE LA OBRA 2021/FAISM003004 UBICADO EN EL DAJIEDHI, ACTOPAN, HIDALGO. CON UN IMPORTE TOTAL DE: \$714,995.92 (SETECIENTOS TATORCE MIL NOVECIENTOS NOVENTA Y CINCO PESOS 92/100 M.N.), INCLUYE I.V.A. CELEBRADO CON EL MUNICIPIO DE ACTOPAN, HIDALGO, REPRESENTADO POR LA M. EN C. TATIANA TONANTZIN P. ÁNGELES MORENO, EN SU CARÁCTER DE PRESIDENTA MUNICIPAL CONSTITUCIONAL, QUIEN ACTÚA CON EL REFRENDO DE C. LUIS FRANCISCO SÁNCHEZ SANTILLÁN, EN SU CARÁCTER DE SECRETARIO GENERAL MUNICIPAL.

LA PRESENTE FIANZA SE EXPIDE DE CONFORMIDAD CON LA LEY DE OBRAS PÚBLICAS Y SERVICIOS RELACIONADOS CON LAS MISMAS PARA EL ESTADO DE HIDALGO ASÍ COMO SU REGLAMENTO, ESTA FIANZA ESTARÁ VIGENTE DURANTE UN PLAZO DE DOCE MESES, CONTADOS A PARTIR DE LA FECHA DE FIRMA DEL ACTA DE RECEPCIÓN FÍSICA DE LOS TRABAJOS; PARA RESPONDER DE LOS DEFECTOS QUE RESULTEN DE LA REALIZACIÓN DE LOS TRABAJOS, DE LOS VICIOS OCULTOS O CUALQUIER OTRA RESPONSABILIDAD EN QUE HUBIERE INCURRIDO CON MOTIVO DEL CUMPLIMIENTO DE LAS OBLIGACIONES CONTRACTUALES. LA COMPAÑÍA AFIANZADORA EXPRESAMENTE DECLARA: A).- QUE LA FIANZA SE OTORGARÁ ATENDIENDO A TODAS LAS ESTIPULACIONES CONTENIDAS EN EL CONTRATO; B).- QUE PARA LIBERAR LA FIANZA, SERÁ REQUISITO INDISPENSABLE, LA MANIFESTACIÓN EXPRESA Y POR ESCRITO DE LA DEPENDENCIA, ENTIDAD O AYUNTAMIENTO; C).- QUE LA FIANZA ESTARÁ VIGENTE DURANTE LA SUBSTANCIACIÓN DE TODOS LOS RECURSOS LEGALES O JUICIOS QUE SE INTERPONGAN Y HASTA QUE SE DICTE RESOLUCIÓN DEFINITIVA POR AUTORIDAD COMPETENTE Y D).- QUE LA AFIANZADORA ACEPTA EXPRESAMENTE SOMETERSE A LOS PROCEDIMIENTOS DE EJECUCIÓN PREVISTOS EN LA LEY DE INSTITUCIONES DE FIANZAS, PARA LA EFECTIVIDAD DE LAS FIANZAS, AÚN PARA EL CASO DE QUE PROCEDIERA EL COBRO DE INTERESES, CON MOTIVO DEL PAGO EXTEMPORÁNEO DEL IMPORTE DE LA PÓLIZA DE FIANZA REQUERIDA, VIGENTE EN LA FECHA DE EXPEDICIÓN DE LA PÓLIZA, PARA GARANTIZAR LA EFECTIVIDAD DEL COBRO DE LAS FIANZAS.*** FIN DE TEXTO ***

Firma Digital: vnqnGcJuMrYsSScBGLc1HOk5jYgjNhrjNKSZ
 +L23/2EJ8NnzKIOAXxg11XwipHU/28x8SDuj4DhL7+cpZd54GknunC0Vqk97wn/SryN3phTnPUJUPg55GCS7uuoG/p8urtOzF4oZ
 OJOGVERY1XrfrhWOD0n+qLj/bBxbqTOYOP1tPxFbxBLyMw4fNMz1opC6NOYs4/AMNZdkXmxWXbazzilq
 +yoXJKF3VodKKyRuq27PvLwCH50bhHhYbhAswHMin9nBQa7ScE75e9mvgSoyJZU00x
 +NtdRA2Gaxq7ZaWOG3ulCcaayuBecnPDoeE0W30H7h5wQOF8RdH91n08ofA==

Consulte nuestra página: <https://www.tmhcc.com/fianzas>, para:

- Conocer Nuestro Aviso de Privacidad
- Revisar Nuestra Gama de Productos
- Validar la Autenticidad de la Póliza de Fianza

ROBERTO ANGEL FUENTES HERNANDEZ
 DIRECCION

Línea de Validación: 00002709700000001002118



Póliza de Fianza

TOKIOMARINE
HCC

Tokio Marine HCC México Compañía Afianzadora, S.A. de C.V.

Paseo de la Reforma 505, Torre Mayor, Piso 42° Suite G
Colonia: Cuauhtemoc, Alcaldía: Cuauhtemoc
Cd. de México, C.P 06500 Tel: 5985-4790

Fecha de Expedición: 21/07/2021

Número de Fianza: 027094-00000

Inicio de Vigencia: 21/07/2021

Fin de Vigencia: 20/07/2022

Obligación: Cumplimiento obra

Monto Total Afianzado	Monto del Movimiento	Moneda	Tipo
71,499.59	71,499.59	PESOS	EMISION

Tokio Marine HCC México Compañía Afianzadora, S.A de C.V. en ejercicio de la Autorización que le otorgó el Gobierno Federal por conducto de la Comisión Nacional de Seguros y Fianzas en los términos de los artículos 11° y 36° de la Ley de Instituciones de Seguros y de Fianzas se constituye como fiadora hasta por el monto de: \$ 71,499.59 (***SETENTA Y UN MIL CUATROCIENTOS NOVENTA Y NUEVE PESOS 59/100 MN***).

Fiado: KARIME GALINDO MEDINA

Domicilio: TAMARINDO 692 INT. LOTE 7 MANZANA H, EL SAUCILLO, MINERAL DE LA REFORMA, NO APLICA, CP 42186, HIDALGO, MÉXICO

Beneficiario: TESORERÍA DEL MUNICIPIO DE ACTOPAN, HIDALGO.

Domicilio: HIDALGO 8, CENTRO, ACTOPAN, ACTOPAN, CP 42500, HIDALGO, MÉXICO

FIADO: KARIME GALINDO MEDINA

CON DOMICILIO EN: CALLE TAMARINDO NO. 692, LT. 7, MZA. H, COL. EL SAUCILLO, MINERAL DE LA REFORMA, HIDALGO, C.P. 42186

BENEFICIARIO: LA TESORERÍA DEL MUNICIPIO DE ACTOPAN, HIDALGO.

CON DOMICILIO EN: CALLE HIDALGO NÚMERO 8, COL. CENTRO, HIDALGO. C.P. 42500

A FAVOR DE LA TESORERÍA DEL MUNICIPIO DE ACTOPAN, HIDALGO.

PARA GARANTIZAR POR: KARIME GALINDO MEDINA, CON DOMICILIO EN: CALLE TAMARINDO NO. 692, LT. 7, MZA. H, COL. EL SAUCILLO, MINERAL DE LA REFORMA, HIDALGO, C.P. 42186, EL CUMPLIMIENTO DE TODAS Y CADA UNA DE LAS OBLIGACIONES A SU CARGO DERIVADAS DEL CONTRATO DE OBRA PÚBLICA SOBRE LA BASE DE PRECIOS UNITARIOS Y TIEMPO DETERMINADO NO. AO-PMA-FAISM-2021/004, DE FECHA 21 DE JULIO DE 2021. RELATIVO A: DRENAJE SANITARIO EN MANZANA 2, EN LA COMUNIDAD DE DAJIEDHI, CON CLAVE DE LA OBRA 2021/FAISM003004 UBICADO EN EL DAJIEDHI, ACTOPAN, HIDALGO Y ESTE SE OBLIGA A REALIZARLA HASTA SU TOTAL TERMINACION Y ENTERA SATISFACCION DE "EL MUNICIPIO", ACATANDO PARA ELLO LO ESTABLECIDO POR LOS DIVERSOS ORDENAMIENTOS Y NORMAS SEÑALADOS EN LA DECLARACIÓN II.8 DEL APARTADO DE DECLARACIONES DE "EL CONTRATISTA", APEGÁNDOSE DE IGUAL MODO A LOS PROGRAMAS AUTORIZADOS, PRESUPUESTOS, PROYECTOS, PLANOS Y ESPECIFICACIONES GENERALES Y PARTICULARES, ASI COMO A LAS NORMAS DE CONSTRUCCION VIGENTES EN EL LUGAR DONDE DEBAN REALIZARSE LOS TRABAJOS, MISMOS QUE SE TIENEN POR REPRODUCIDOS COMO PARTE INTEGRANTE DE ESTA CLÁUSULA. CON UN IMPORTE DE \$714,995.92 (SETECIENTOS CATORCE MIL NOVECIENTOS NOVENTA Y CINCO PESOS 92/100 M.N.), INCLUYE I.V.A. CELEBRADO CON EL MUNICIPIO DE ACTOPAN, HIDALGO, REPRESENTADO POR LA C. M. EN C. TATIANA TONANTZIN P. ÁNGELES MORENO, EN SU CARÁCTER DE PRESIDENTA MUNICIPAL CONSTITUCIONAL, QUIEN ACTÚA CON EL REFRENDO DE C. LUIS FRANCISCO SÁNCHEZ SANTILLÁN, EN SU CARÁCTER DE SECRETARIO GENERAL MUNICIPAL.

LA PRESENTE FIANZA SE EXPIDE DE CONFORMIDAD CON LA LEY DE OBRAS PÚBLICAS Y SERVICIOS RELACIONADOS CON LAS MISMAS PARA EL ESTADO DE HIDALGO, ASÍ COMO SU REGLAMENTO, PARA GARANTIZAR POR EL CUMPLIMIENTO DEL CONTRATO MENCIONADO CON ANTERIORIDAD.

TOKIO MARINE HCC MÉXICO COMPAÑÍA AFIANZADORA, S.A. DE C.V., EXPRESAMENTE DECLARA:

A.- QUE LA FIANZA SE OTORGA EN LOS TÉRMINOS DE ESTE CONTRATO;

B.- QUE LA FIANZA SE OTORGA PARA RESPONDER DEL DEBIDO CUMPLIMIENTO DE ESTE INSTRUMENTO, ASÍ COMO DE CUALQUIERA OTRA RESPONSABILIDAD QUE RESULTE A CARGO DE "EL CONTRATISTA" CON MOTIVO DE LA EJECUCIÓN DE ESTE;

C.- QUE, EN CASO DE PRÓRROGA O AMPLIACIÓN DEL PRESENTE CONTRATO, AUTOMÁTICAMENTE LA VIGENCIA DE LA FIANZA SE PRORROGARÁ EN CONCORDANCIA CON DICHA PRÓRROGA O AMPLIACIÓN;

D.- QUE LA FIANZA SÓLO PODRÁ SER CANCELADA MEDIANTE AVISO POR ESCRITO DE "EL MUNICIPIO";

E.- QUE LA INSTITUCIÓN AFIANZADORA ACEPTA EXPRESAMENTE SUJETARSE A LO DISPUESTO POR LOS ARTÍCULOS 178, 282 Y 283 DE LA LEY DE INSTITUCIONES DE SEGUROS Y DE FIANZAS EN VIGOR, OTORGADAS A FAVOR DE LA FEDERACIÓN, DEL DISTRITO FEDERAL, DE LOS ESTADOS Y DE LOS MUNICIPIOS, DISTINTAS DE LAS QUE GARANTIZAN OBLIGACIONES FISCALES FEDERALES A CARGO DE TERCEROS;

UNIDAD: **DGOP**
OFICIO: **PMAH-DGOP-1036/2021**
ACTOPAN, HGO., A 23 DE AGOSTO DE 2021
ASUNTO: **EL QUE SE INDICA**

A QUIEN CORRESPONDA

PRESENTE:

EN RELACIÓN AL CONTRATO **AO-PMA-FAISM-2021/004** DE FECHA **21 DE JULIO DE 2021**, EJECUTANDO LOS TRABAJOS DE **"DRENAJE SANITARIO EN MANZANA 2, EN LA COMUNIDAD DE DAJIEDHI"**, UBICADA EN LA LOCALIDAD DE DAJIEDHI EN EL MUNICIPIO DE ACTOPAN HGO. QUE EJECUTÓ EL CONTRATISTA, PERSONA FÍSICA **C. KARIME GALINDO MEDINA**, INFORMANDO QUE LOS TRABAJOS ESTAN EJECUTADOS AL 100 %, PARA LO CUAL SOLICITO LA FIANZA DE VICIOS OCULTOS, PARA DAR CUMPLIMIENTO A LOS PROCEDIMIENTOS ADMINISTRATIVOS.

SIN MÁS ME DESPIDO DE USTED Y AGRADECER DE ANTE MANO, LA ATENCIÓN QUE SIRVA AL PRESENTE.

ATENTAMENTE

ING. JUAN JOSÉ HERNÁNDEZ JERÓNIMO
DIRECTOR GENERAL DE OBRAS PÚBLICAS

UNIDAD: DGOP
OFICIO: PMAH-DGOP-1036/2021
ACTOPAN, HGO., A 23 DE AGOSTO DE 2021
ASUNTO: EL QUE SE INDICA

A QUIEN CORRESPONDA

PRESENTE:

EN RELACIÓN AL CONTRATO AO-PMA-FAISM-2021/004 DE FECHA 21 DE JULIO DE 2021, EJECUTANDO LOS TRABAJOS DE "DRENAJE SANITARIO EN MANZANA 2, EN LA COMUNIDAD DE DAJIEDHI", UBICADA EN LA LOCALIDAD DE DAJIEDHI EN EL MUNICIPIO DE ACTOPAN HGO. QUE EJECUTÓ EL CONTRATISTA, PERSONA FÍSICA C. KARIME GALINDO MEDINA, INFORMANDO QUE LOS TRABAJOS ESTAN EJECUTADOS AL 100 %, PARA LO CUAL SOLICITO LA FIANZA DE VICIOS OCULTOS, PARA DAR CUMPLIMIENTO A LOS PROCEDIMIENTOS ADMINISTRATIVOS.

SIN MÁS ME DESPIDO DE USTED Y AGRADECER DE ANTE MANO, LA ATENCIÓN QUE SIRVA AL PRESENTE.

ATENTAMENTE

ING. JUAN JOSE HERNANDEZ JERONIMO
DIRECTOR GENERAL DE OBRAS PÚBLICAS

RECIBI OFICIO
G. J.



KARIME GALINDO MEDINA

MINERAL DE LA REFORMA, HGO. A 22 DE JULIO DEL 2021

ING. JUAN JOSE HERNANDEZ JERONIMO
DIRECTOR GENERAL DE OBRAS PÚBLICAS
PRESENTE:

ASUNTO: DATOS BANCARIOS

LA QUE SUSCRIBE **C. KARIME GALINDO MEDINA**, (PERSONA FÍSICA); EN RELACIÓN AL CONTRATO DE OBRA PÚBLICA A PRECIOS UNITARIOS Y TIEMPO DETERMINADO No. AO-PMA-FAISM-2021/004. DE FECHA 21 DE JULIO DEL 2021 RELATIVO A LOS TRABAJOS DE: DRENAJE SANITARIO EN MANZANA 2, EN LA LOCALIDAD DE DAJIEDHI, UBICADO EN: DAJIEDHI, ACTOPAN, HIDALGO; POR MEDIO DE LA PRESENTE HAGO DE SU CONOCIMIENTO NUESTROS DATOS BANCARIOS DONDE SE DEBERÁN DE REALIZAR LOS PAGOS QUE SE DERIVEN DE DICHO CONTRATO.

RAZÓN SOCIAL: KARIME GALINDO MEDINA
R.F.C.: GMK7906083F0
TITULAR DE LA CUENTA: KARIME GALINDO MEDINA
INSTITUCIÓN BANCARIA: BANAMEX
SUCURSAL: 4375
No. DE CUENTA: 70115145914
CLABE INTERBANCARIA: 002290701151459141

SIN MAS POR EL MOMENTO ME DESPIDO DE USTED, APROVECHANDO LA OCASIÓN PARA ENVIARLE UN CORDIAL SALUDO.

ATENTAMENTE:

C. KARIME GALINDO MEDINA
PERSONA FÍSICA

ACTOBY
2021-07-22

OBRAS PÚBLICAS
HORA

2020-2021 22 JUL 2021

RECIBIDO



KARIME GALINDO MEDINA

MINERAL DE LA REFORMA, HGO. A 22 DE JULIO DEL 2021

ING. JUAN JOSE HERNANDEZ JERONIMO
DIRECTOR GENERAL DE OBRAS PÚBLICAS
PRESENTE:

ASUNTO: NOMBRAMIENTO SUPERINTENDENTE DE CONSTRUCCIÓN

LA QUE SUSCRIBE **C. KARIME GALINDO MEDINA**, (PERSONA FÍSICA); EN RELACIÓN AL CONTRATO DE OBRA PÚBLICA A PRECIOS UNITARIOS Y TIEMPO DETERMINADO No. AO-PMA-FAISM-2021/004. DE FECHA 21 DE JULIO DEL 2021 RELATIVO A LOS TRABAJOS DE DRENAJE SANITARIO EN MANZANA 2, EN LA LOCALIDAD DE DAJIEDHI, UBICADO EN: DAJIEDHI, ACTOPAN, HIDALGO; POR MEDIO DE LA PRESENTE INFORMO A USTED QUE ES ASIGNADO COMO SUPERINTENDENTE DE CONSTRUCCIÓN AL **ARQ. OCTAVIO HERNANDEZ CLARO CEDULA No. 7606497** QUIEN CUENTA CON CONOCIMIENTOS, HABILIDADES, EXPERIENCIA Y CAPACIDAD SUFICIENTE PARA LLEVAR LA ADMINISTRACIÓN Y DIRECCIÓN DE LOS TRABAJOS.

SE ANEXA COPIA DE CEDULA PROFESIONAL.

SIN MAS POR EL MOMENTO ME DESPIDO DE USTED, APROVECHANDO LA OCASIÓN PARA ENVIARLE UN CORDIAL SALUDO.

ATENTAMENTE:

C. KARIME GALINDO MEDINA
PERSONA FÍSICA

ACTOPAN
GOBIERNO MUNICIPAL
2020-2024

OBRAS PÚBLICAS

HORA

2020 - 2024

22 JUL 2021

RECIBIDO



KARIME GALINDO MEDINA

MINERAL DE LA REFORMA, HGO. A 22 DE JULIO DEL 2021

ING. JUAN JOSE HERNANDEZ JERONIMO
DIRECTOR GENERAL DE OBRAS PÚBLICAS
PRESENTE:

ASUNTO: OFICIO INICIO DE OBRA

LA QUE SUSCRIBE C. **KARIME GALINDO MEDINA**, (PERSONA FÍSICA); EN RELACIÓN AL CONTRATO DE OBRA PÚBLICA A PRECIO UNITARIO Y TIEMPO DETERMINADO No. AO-PMA-FAISM-2021/004. DE FECHA 21 DE JULIO DEL 2021 RELATIVO A LOS TRABAJOS DE: DRENAJE SANITARIO EN MANZANA 2, EN LA LOCALIDAD DE DAJIEDHI, UBICADO EN: DAJIEDHI, ACTOPAN, HIDALGO; POR MEDIO DE LA PRESENTE INFORMO A USTED, QUE A LOS 22 DIAS DEL MES DE JULIO DEL 2021 SE DA INICIO ALOS TRABAJOS CORRESPONDIENTES A DICHA OBRA.

PERIODO DE EJECUCION: INICIO: 22 DE JULIO DE 2021 TERMINO: 21 DE AGOSTO DE 2021

SIN MAS POR EL MOMENTO ME DESPIDO DE USTED, APROVECHANDO LA OCASIÓN PARA ENVIARLE UN CORDIAL SALUDO.

ATENTAMENTE:

C. **KARIME GALINDO MEDINA**
PERSONA FÍSICA

ACTOPAN
GOBIERNO MUNICIPAL
2020-2024

OBRAS PÚBLICAS

HORA

2020 - 2024

22 JUL 2021

RECIBIDO



KARIME GALINDO MEDINA

ACTOPAN, HGO. A 23 DE AGOSTO DE 2021

ASUNTO: ESTIMACIÓN 1 (UNO FINIQUITO)

ING. JUAN JOSÉ HERNÁNDEZ JERONIMO
DIRECTOR DE OBRAS PUBLICAS DEL MUNICIPIO DE ACTOPAN.
PRESENTE:

POR MEDIO DEL PRESENTE SE NOTIFICA EL INGRESO DE LA ESTIMACIÓN 1 (UNO FINIQUITO) POR PARTE DE LA EMPRESA EJECUTORA PERSONA FÍSICA C. **KARIME GALINDO MEDINA** CORRESPONDIENTE AL PERIODO **DEL 22 DE JUNIO DE 2021 AL 21 DE AGOSTO DE 2021**, CON UN LIQUIDO A PAGAR DE \$705,750.28 (SETECIENTOS CINCO MIL SETECIENTOS CINCUENTA PESOS 28/100 M.N) DE LOS TRABAJOS CORRESPONDIENTES A LA OBRA: "**DRENAJE SANITARIO EN MANZANA 2, EN LA COMUNIDAD DE DAJIEDHI**", UBICADA EN LA COMUNIDAD DE DAJIEDHI , MUNICIPIO DE ACTOPAN, HIDALGO. SEGÚN LO ESTABLECIDO EN EL CONTRATO No.**AO-PMA-FAISM-2021/004** DE FECHA **21 DE JULIO DE 2021**.

SIN MAS POR EL MOMENTO QUEDO DE USTED.

ATENTAMENTE

C. KARIME GALINDO MEDINA
REPRESENTANTE LEGAL



KARIME GALINDO MEDINA

ACTOPAN, HGO. A 21 DE AGOSTO DE 2021.

ASUNTO: TERMINACIÓN DE OBRA.

H. AYUNTAMIENTO DE ACTOPAN HIDALGO.
CALLE HIDALGO, NO. 8 COL. CENTRO, ACTOPAN, HGO.
PRESENTE

ACUSE

MTRA. TATIANA TONANTZIN P. ÁNGELES MORENO
PRESIDENTA MUNICIPAL CONSTITUCIONAL

AT'N ING. JUAN JOSÉ HERNÁNDEZ JERONIMO
DIRECTOR DE OBRAS PÚBLICAS

ING. ARMANDO MÁRQUEZ TOLENTINO
SUPERVISOR DE OBRAS PÚBLICAS MUNICIPALES DE ACTOPAN

POR MEDIO DE LA PRESENTE Y EN RELACIÓN AL CONTRATO NO. **AO-PMA-FAISM-2021/004**, DE FECHA: **21 DE JULIO DE 2021** RELATIVO A LA OBRA: **DRENAJE SANITARIO EN MANZANA 2, EN LA COMUNIDAD DE DAJIEDHI**

No. de Obra.:	2021/FAISM003004
Localidad:	DAJIEDHI
Municipio:	ACTOPAN, HGO.
Empresa:	C. KARIME GALINDO MEDINA
Importe Contratado:	\$714,995.92
Plazo de Ejecución Inicial:	DEL 22 DE JULIO AL 21 DE AGOSTO DE 2021
Días Naturales:	31 DIAS NATURALES.
Plazo de Ejecución Real:	DEL 22 DE JULIO AL 21 DE AGOSTO DE 2021

INFORMO A USTED QUE QUEDA CONCLUIDA LA OBRA EN UN **100%**.

SIN MÁS POR EL MOMENTO ME DESPIDO DE USTED ENVIÁNDOLE UN CORDIAL SALUDO Y AGRADECIENDO DE ANTEMANO SU ATENCIÓN.

EL CONTRATISTA

C. KARIME GALINDO MEDINA
REPRESENTANTE LEGAL



Póliza de Fianza

TOKIO MARINE
HCC

Tokio Marine HCC México Compañía Afianzadora, S.A. de C.V.

Paseo de la Reforma 505, Torre Mayor, Piso 42° Suite G
Colonia: Cuauhtemoc, Alcaldía: Cuauhtemoc
Cd. de México, C.P 06500 Tel: 5985-4790

Fecha de Expedición: 21/07/2021

Número de Fianza: 027094-00000

Inicio de Vigencia: 21/07/2021

Fin de Vigencia: 20/07/2022

Obligación: Cumplimiento obra

Monto Total Afianzado	Monto del Movimiento	Moneda	Tipo
71,499.59	71,499.59	PESOS	EMISION

Tokio Marine HCC México Compañía Afianzadora, S.A de C.V. en ejercicio de la Autorización que le otorgó el Gobierno Federal por conducto de la Comisión Nacional de Seguros y Fianzas en los términos de los artículos 11° y 36° de la Ley de Instituciones de Seguros y de Fianzas se constituye como fiadora hasta por el monto de: \$ 71,499.59 (**SETENTA Y UN MIL CUATROCIENTOS NOVENTA Y NUEVE PESOS 59/100 MN**).

Fiado: KARIME GALINDO MEDINA

Domicilio: TAMARINDO 692 INT. LOTE 7 MANZANA H, EL SAUCILLO, MINERAL DE LA REFORMA, NO APLICA, CP 42186, HIDALGO, MÉXICO

Beneficiario: TESORERÍA DEL MUNICIPIO DE ACTOPAN, HIDALGO.

Domicilio: HIDALGO 8, CENTRO, ACTOPAN, ACTOPAN, CP 42500, HIDALGO, MÉXICO

FIADO: KARIME GALINDO MEDINA

CON DOMICILIO EN: CALLE TAMARINDO NO. 692, LT. 7, MZA. H, COL. EL SAUCILLO, MINERAL DE LA REFORMA, HIDALGO, C.P. 42186

BENEFICIARIO: LA TESORERÍA DEL MUNICIPIO DE ACTOPAN, HIDALGO.

CON DOMICILIO EN: CALLE HIDALGO NÚMERO 8, COL. CENTRO, HIDALGO. C.P. 42500

A FAVOR DE LA TESORERÍA DEL MUNICIPIO DE ACTOPAN, HIDALGO.

PARA GARANTIZAR POR: KARIME GALINDO MEDINA, CON DOMICILIO EN: CALLE TAMARINDO NO. 692, LT. 7, MZA. H, COL. EL SAUCILLO, MINERAL DE LA REFORMA, HIDALGO, C.P. 42186, EL CUMPLIMIENTO DE TODAS Y CADA UNA DE LAS OBLIGACIONES A SU CARGO DERIVADAS DEL CONTRATO DE OBRA PÚBLICA SOBRE LA BASE DE PRECIOS UNITARIOS Y TIEMPO DETERMINADO NO. AO-PMA-FAISM-2021/004, DE FECHA 21 DE JULIO DE 2021. RELATIVO A: DRENAJE SANITARIO EN MANZANA 2, EN LA COMUNIDAD DE DAJIEDHI, CON CLAVE DE LA OBRA 2021/FAISM003004 UBICADO EN EL DAJIEDHI, ACTOPAN, HIDALGO Y ESTE SE OBLIGA A REALIZARLA HASTA SU TOTAL TERMINACION Y ENTERA SATISFACCION DE "EL MUNICIPIO", ACATANDO PARA ELLO LO ESTABLECIDO POR LOS DIVERSOS ORDENAMIENTOS Y NORMAS SEÑALADOS EN LA DECLARACIÓN II.8 DEL APARTADO DE DECLARACIONES DE "EL CONTRATISTA", APEGÁNDOSE DE IGUAL MODO A LOS PROGRAMAS AUTORIZADOS, PRESUPUESTOS, PROYECTOS, PLANOS Y ESPECIFICACIONES GENERALES Y PARTICULARES, ASI COMO A LAS NORMAS DE CONSTRUCCIÓN VIGENTES EN EL LUGAR DONDE DEBAN REALIZARSE LOS TRABAJOS, MISMOS QUE SE TIENEN POR REPRODUCIDOS COMO PARTE INTEGRANTE DE ESTA CLÁUSULA. CON UN IMPORTE DE \$714,995.92 (SETECIENTOS CATORCE MIL NOVECIENTOS NOVENTA Y CINCO PESOS 92/100 M.N.), INCLUYE I.V.A. CELEBRADO CON EL MUNICIPIO DE ACTOPAN, HIDALGO, REPRESENTADO POR LA C. M. EN C. TATIANA TONANTZIN P. ÁNGELES MORENO, EN SU CARÁCTER DE PRESIDENTA MUNICIPAL CONSTITUCIONAL, QUIEN ACTÚA CON EL REFRENDO DE C. LUIS FRANCISCO SÁNCHEZ SANTILLÁN, EN SU CARÁCTER DE SECRETARIO GENERAL MUNICIPAL.

LA PRESENTE FIANZA SE EXPIDE DE CONFORMIDAD CON LA LEY DE OBRAS PÚBLICAS Y SERVICIOS RELACIONADOS CON LAS MISMAS PARA EL ESTADO DE HIDALGO, ASÍ COMO SU REGLAMENTO, PARA GARANTIZAR POR EL CUMPLIMIENTO DEL CONTRATO MENCIONADO CON ANTERIORIDAD.

TOKIO MARINE HCC MÉXICO COMPAÑÍA AFIANZADORA, S.A. DE C.V., EXPRESAMENTE DECLARA:

A.- QUE LA FIANZA SE OTORGA EN LOS TÉRMINOS DE ESTE CONTRATO;

B.- QUE LA FIANZA SE OTORGA PARA RESPONDER DEL DEBIDO CUMPLIMIENTO DE ESTE INSTRUMENTO, ASÍ COMO DE CUALQUIERA OTRA RESPONSABILIDAD QUE RESULTE A CARGO DE "EL CONTRATISTA" CON MOTIVO DE LA EJECUCIÓN DE ESTE;

C.- QUE, EN CASO DE PRÓRROGA O AMPLIACIÓN DEL PRESENTE CONTRATO, AUTOMÁTICAMENTE LA VIGENCIA DE LA FIANZA SE PRORROGARÁ EN CONCORDANCIA CON DICHA PRÓRROGA O AMPLIACIÓN;

D.- QUE LA FIANZA SÓLO PODRÁ SER CANCELADA MEDIANTE AVISO POR ESCRITO DE "EL MUNICIPIO";

E.- QUE LA INSTITUCIÓN AFIANZADORA ACEPTA EXPRESAMENTE SUJETARSE A LO DISPUESTO POR LOS ARTÍCULOS 178, 282 Y 283 DE LA LEY DE INSTITUCIONES DE SEGUROS Y DE FIANZAS EN VIGOR, OTORGADAS A FAVOR DE LA FEDERACIÓN, DEL DISTRITO FEDERAL, DE LOS ESTADOS Y DE LOS MUNICIPIOS, DISTINTAS DE LAS QUE GARANTIZAN OBLIGACIONES FISCALES FEDERALES A CARGO DE TERCEROS;



TOKIOMARINE
HCC

Tokio Marine HCC México Compañía Afianzadora, S.A. de C.V.

Paseo de la Reforma 505, Torre Mayor, Piso 42° Suite G
Colonia: Cuauhtemoc, Alcaldía: Cuauhtemoc
Cd. de México, C.P 06500 Tel: 5985-4790

Póliza de Fianza

Fecha de Expedición: 21/07/2021

Número de Fianza: 027094-00000

Inicio de Vigencia: 21/07/2021

Fin de Vigencia: 20/07/2022

Obligación: Cumplimiento obra

Monto Total Afianzado	Monto del Movimiento	Moneda	Tipo
71,499.59	71,499.59	PESOS	EMISION

Tokio Marine HCC México Compañía Afianzadora, S.A de C.V. en ejercicio de la Autorización que le otorgó el Gobierno Federal por conducto de la Comisión Nacional de Seguros y Fianzas en los términos de los artículos 11° y 36° de la Ley de Instituciones de Seguros y de Fianzas se constituye como fiadora hasta por el monto de: \$ 71,499.59 (***SETENTA Y UN MIL CUATROCIENTOS NOVENTA Y NUEVE PESOS 59/100 MN***).

F.- QUE LA AFIANZADORA SE SOMETE A LA JURISDICCIÓN DE LOS TRIBUNALES DEL FUERO COMÚN UBICADOS EN EL ESTADO DE HIDALGO, RENUNCIANDO AL FUERO QUE PUDIERA CORRESPONDERLE EN RAZÓN DE SU DOMICILIO O POR CUALQUIERA OTRA CAUSA;

G.- QUE LA FIANZA PERMANECERÁ EN VIGOR DURANTE LA SUBSTANCIACIÓN DE TODOS LOS RECURSOS O JUICIOS LEGALES QUE SE INTERPONGAN, HASTA QUE SE DICTE POR AUTORIDAD COMPETENTE RESOLUCIÓN DEFINITIVA Y FIRME QUE CAUSE EJECUTORIA;

H.- LA PÓLIZA DE GARANTÍA DE CUMPLIMIENTO DEL CONTRATO SERÁ LIBERADA POR "EL MUNICIPIO" PARA SU CANCELACIÓN UNA VEZ QUE SEA DEVUELTA A "EL CONTRATISTA" EN EL MOMENTO QUE "EL CONTRATISTA" ENTREGUE LA GARANTÍA DE LOS DEFECTOS, DE LOS VICIOS OCULTOS O CUALQUIER OTRA RESPONSABILIDAD.

*** FIN DE TEXTO ***

Firma Digital: scdh8QNpl680Cc08ll4rbyQC/fq9jkroQ90XaT4C8hnl/q3YE5isXg48TVTTIBBM0tkPSxcA1xz2AH8pxCQCgoEPUO3QuXuOz/Xfcqk0c4CpU49KQeiVdgF45yBt+ijs6LdTc5Wq3nHg4zeu9FA20IIDOC5LaJCbz1KCfpBpPqjxv0KmQAsmIDokbfyVw4/4gAxQsQde3dzjPMT74Am+tk1nlljlm4vLWcDdp2nMGI0DxsfxMCpcO7D4AjOwwleAPYR3GoX05GAKMGqP1Q8L8ele370JXHCjawMyjawEK167JBQB6eL GgEyuF+CquaV9h91aHCmDi1X7t9i7a1w==

Consulte nuestra página: <https://www.tmhcc.com/fianzas>, para:

- Conocer Nuestro Aviso de Privacidad
- Revisar Nuestra Gama de Productos
- Validar la Autenticidad de la Póliza de Fianza

Línea de Validación: 000027094000000001001238

ROBERTO ANGEL FUENTES HERNANDEZ
DIRECCION



TOKIO MARINE
HCC

Tokio Marine HCC México Compañía Afianzadora S.A. de C.V.

VALIDACIÓN DE LA FIANZA

MONTO: 71,499.59
MONEDA: PESOS
TIPO DE MOVIMIENTO: EMISION
FIADO: KARIME GALINDO MEDINA
BENEFICIARIO: TESORERÍA DEL MUNICIPIO DE ACTOPAN,
HIDALGO.
OBJETO GARANTIZADO: DRENAJE SANITARIO EN MANZANA 2, EN LA
COMUNIDAD DE DAJIEDHI, CON CLAVE DE LA
OBRA 2021/FAISM003004 UBICADO EN EL
DAJIEDHI, ACTOPAN, HIDALGO Y ESTE SE
OBLIGA A REALIZARLA HASTA SU TOTAL
TERMINACION Y ENTERA SATISFACCION DE “EL
MUNICIPIO”, ACATANDO PARA ELLO LO
ESTABLECIDO POR LOS DIVERSOS
ORDENAMIENTOS Y NORMAS SEÑALADOS EN
LA DECLARACION II.8 DEL APARTADO DE
DECLARACIONES DE “EL CONTRATISTA”,
APEGANDOSE DE IGUAL MODO A LOS
PROGRAMAS AUTORIZADOS, PRESUPUESTOS,
PROYECTOS, PLANOS Y ESPECIFICACIONES
GENERALES Y PARTICULARES, ASI COMO A LAS
NORMAS DE CONSTRUCCION VIGENTES EN EL
LUGAR DONDE DEBAN REALIZARSE LOS
TRABAJOS, MISMOS QUE SE TIENEN POR
REPRODUCIDOS COMO PARTE INTEGRANTE DE
ESTA CLAUSULA.
FECHA DE EXPEDICION: 21/07/2021

ANOTE ESTE NÚMERO DE VALIDACIÓN:064616601



TOKIO MARINE
HCC

Tokio Marine HCC México Compañía Afianzadora, S.A. de C.V.

Paseo de la Reforma 505, Torre Mayor, Piso 42° Suite G
Colonia: Cuauhtemoc, Alcaldía: Cuauhtemoc
Cd. de México, C.P 06500 Tel: 5985-4790

Póliza de Fianza

Fecha de Expedición: 21/08/2021

Número de Fianza: 027097-00000

Inicio de Vigencia: 21/08/2021

Fin de Vigencia: 20/08/2022

Obligación: Buena calidad obra

Monto Total Afianzado	Monto del Movimiento	Moneda	Tipo
71,499.59	71,499.59	PESOS	EMISION

Tokio Marine HCC México Compañía Afianzadora, S.A de C.V. en ejercicio de la Autorización que le otorgó el Gobierno Federal por conducto de la Comisión Nacional de Seguros y Fianzas en los términos de los artículos 11° y 36° de la Ley de Instituciones de Seguros y de Fianzas se constituye como fiadora hasta por el monto de: \$ 71,499.59 (***SETENTA Y UN MIL CUATROCIENTOS NOVENTA Y NUEVE PESOS 59/100 MN***).

Fiado: KARIME GALINDO MEDINA

Domicilio: TAMARINDO 692 INT. LOTE 7 MANZANA H, EL SAUCILLO, MINERAL DE LA REFORMA, NO APLICA, CP 42186, HIDALGO, MÉXICO

Beneficiario: TESORERÍA DEL MUNICIPIO DE ACTOPAN, HIDALGO.

Domicilio: HIDALGO 8, CENTRO, ACTOPAN, ACTOPAN, CP 42500, HIDALGO, MÉXICO

PARA GARANTIZAR POR: KARIME GALINDO MEDINA., CON DOMICILIO EN: CALLE TAMARINDO NO. 692, LT. 7, MZA. H, COL. EL SAUCILLO, MINERAL DE LA REFORMA, HIDALGO, C.P. 42186, LOS DEFECTOS, VICIOS OCULTOS, O CUALQUIER OTRA RESPONSABILIDAD EN QUE HUBIERE INCURRIDO CON MOTIVO DEL CUMPLIMIENTO DE LAS OBLIGACIONES DEL CONTRATO OBRA PÚBLICA SOBRE LA BASE DE PRECIOS UNITARIOS Y TIEMPO DETERMINADO NO. AO-PMA-FAISM-2021/004, DE FECHA 21 DE JULIO 2021. RELATIVO A: DRENAJE SANITARIO EN MANZANA 2, EN LA COMUNIDAD DE DAJIEDHI, CON CLAVE DE LA OBRA 2021/FAISM003004 UBICADO EN EL DAJIEDHI, ACTOPAN, HIDALGO. CON UN IMPORTE TOTAL DE: \$714,995.92 (SETECIENTOS CATORCE MIL NOVECIENTOS NOVENTA Y CINCO PESOS 92/100 M.N.), INCLUYE I.V.A. CELEBRADO CON EL MUNICIPIO DE ACTOPAN, HIDALGO, REPRESENTADO POR LA M. EN C. TATIANA TONANTZIN P. ÁNGELES MORENO, EN SU CARÁCTER DE PRESIDENTA MUNICIPAL CONSTITUCIONAL, QUIEN ACTÚA CON EL REFRENDO DE C. LUIS FRANCISCO SÁNCHEZ SANTILLÁN, EN SU CARÁCTER DE SECRETARIO GENERAL MUNICIPAL.

LA PRESENTE FIANZA SE EXPIDE DE CONFORMIDAD CON LA LEY DE OBRAS PÚBLICAS Y SERVICIOS RELACIONADOS CON LAS MISMAS PARA EL ESTADO DE HIDALGO ASÍ COMO SU REGLAMENTO, ESTA FIANZA ESTARÁ VIGENTE DURANTE UN PLAZO DE DOCE MESES, CONTADOS A PARTIR DE LA FECHA DE FIRMA DEL ACTA DE RECEPCIÓN FÍSICA DE LOS TRABAJOS; PARA RESPONDER DE LOS DEFECTOS QUE RESULTEN DE LA REALIZACIÓN DE LOS TRABAJOS, DE LOS VICIOS OCULTOS O CUALQUIER OTRA RESPONSABILIDAD EN QUE HUBIERE INCURRIDO CON MOTIVO DEL CUMPLIMIENTO DE LAS OBLIGACIONES CONTRACTUALES. LA COMPAÑÍA AFIANZADORA EXPRESAMENTE DECLARA: A).- QUE LA FIANZA SE OTORGARÁ ATENDIENDO A TODAS LAS ESTIPULACIONES CONTENIDAS EN EL CONTRATO; B).- QUE PARA LIBERAR LA FIANZA, SERÁ REQUISITO INDISPENSABLE, LA MANIFESTACIÓN EXPRESA Y POR ESCRITO DE LA DEPENDENCIA, ENTIDAD O AYUNTAMIENTO; C).- QUE LA FIANZA ESTARÁ VIGENTE DURANTE LA SUBSTANCIACIÓN DE TODOS LOS RECURSOS LEGALES O JUICIOS QUE SE INTERPONGAN Y HASTA QUE SE DICTE RESOLUCIÓN DEFINITIVA POR AUTORIDAD COMPETENTE Y D).- QUE LA AFIANZADORA ACEPTA EXPRESAMENTE SOMETERSE A LOS PROCEDIMIENTOS DE EJECUCIÓN PREVISTOS EN LA LEY DE INSTITUCIONES DE FIANZAS, PARA LA EFECTIVIDAD DE LAS FIANZAS, AÚN PARA EL CASO DE QUE PROCEDIERA EL COBRO DE INTERESES, CON MOTIVO DEL PAGO EXTEMPORÁNEO DEL IMPORTE DE LA PÓLIZA DE FIANZA REQUERIDA, VIGENTE EN LA FECHA DE EXPEDICIÓN DE LA PÓLIZA, PARA GARANTIZAR LA EFECTIVIDAD DEL COBRO DE LAS FIANZAS.*** FIN DE TEXTO ***

Firma Digital: vnnqGcJuMrYSsSScBGLc1HOk5YgjNhrjNKSZ
+L23/2EJ8NnzKIOAXg1IXwipHU/28x8SDUj4DhL7+cpZd54GknunC0Vqk97wn/SryN3phTnPUJUPg55GCS7uuoG/p8urtOzF4oZ
0JogVERY1XrfhWOD0n+qLj/bBxbqTOYOP1tPxFbxBLyMw4fNmz1opC6NOYs4/AMNZdkXmxWXbazzllq
+yoXJKF3VodKKyRuq27PvLwCH50bhHhYbhAswHMin9nBQa7ScE75e9mvgSoyJZU00x
+NtdRA2Gaxq7ZaWOG3ulCcayuBecnPDoeE0W30H7h5wQOF8RdH91n08ofA==

Consulte nuestra página: <https://www.tmhcc.com/fianzas>, para:

- Conocer Nuestro Aviso de Privacidad
- Revisar Nuestra Gama de Productos
- Validar la Autenticidad de la Póliza de Fianza

ROBERTO ANGEL FUENTES HERNANDEZ
DIRECCION

Línea de Validación: 00002709700000001002118



TOKIO MARINE
HCC

Tokio Marine HCC México Compañía Afianzadora S.A. de C.V.

VALIDACIÓN DE LA FIANZA

MONTO: 71,499.59
MONEDA: PESOS
TIPO DE MOVIMIENTO: EMISION
FIADO: KARIME GALINDO MEDINA
BENEFICIARIO: TESORERÍA DEL MUNICIPIO DE ACTOPAN,
HIDALGO.
OBJETO GARANTIZADO: DRENAJE SANITARIO EN MANZANA 2, EN LA
COMUNIDAD DE DAJIEDHI, CON CLAVE DE LA
OBRA 2021/FAISM003004 UBICADO EN EL
DAJIEDHI, ACTOPAN, HIDALGO Y ESTE SE
OBLIGA A REALIZARLA HASTA SU TOTAL
TERMINACIÓN Y ENTERA SATISFACCIÓN DE "EL
MUNICIPIO", ACATANDO PARA ELLO LO
ESTABLECIDO POR LOS DIVERSOS
ORDENAMIENTOS Y NORMAS SEÑALADOS EN
LA DECLARACIÓN II.8 DEL APARTADO DE
DECLARACIONES DE "EL CONTRATISTA",
APEGÁNDOSE DE IGUAL MODO A LOS
PROGRAMAS AUTORIZADOS, PRESUPUESTOS,
PROYECTOS, PLANOS Y ESPECIFICACIONES
GENERALES Y PARTICULARES, ASI COMO A LAS
NORMAS DE CONSTRUCCION VIGENTES EN EL
LUGAR DONDE DEBAN REALIZARSE LOS
TRABAJOS, MISMOS QUE SE TIENEN POR
REPRODUCIDOS COMO PARTE INTEGRANTE DE
ESTA CLÁUSULA.
FECHA DE EXPEDICION: 21/08/2021

ANOTE ESTE NÚMERO DE VALIDACIÓN:064617201

VALIDAR OTRA

TERMINAR

()